

## WPROWADZENIE

Dziękujemy za wybranie produktu De'Longhi. Poświęć chwilę na przeczytanie instrukcji, aby uniknąć ryzyka lub uszkodzenia urządzenia.

Pobierz aplikację!



To urządzenie może być również używane z aplikacją o nazwie „DeLonghi Comfort”, którą można pobrać z App Store® lub Google Play.

Aby uzyskać dostęp do wszystkich funkcji, potrzebna jest sieć lokalna (domowa sieć WLAN) z dostępem do Internetu. Następnie sprawdź, czy nie ma przeszkód w dostępie do Internetu, takich jak Firewall, Proxy, uwierzytelnienia itp.

Dzięki aplikacji możesz łatwo sterować Pinguino z domu lub z zewnątrz

## OPIS

### Opis urządzenia (patrz strona 3 - A)

- A1** kratka wylotu powietrza
- A2** panel sterowania
- A3** uchwyty
- A4** rolki
- A5** filtr BioSilver
- A6** kratka wlotu powietrza
- A7** obudowa węża wylotowego powietrza
- A8** kratka wlotu powietrza
- A9** kabel zasilający
- A10** wąż drenażowy z zaślepką
- A11** odbiornik sygnału zdalnego sterowania
- A12** schowek na pilota

### Opis akcesoriów (patrz strona 3 - B)

- B1** kołnierz ścienny z zaślepką
- B2** wąż wylotowy powietrza
- B3** adapter węża
- B4** adapter wspornika okna
- B5** uchwyt okna z nakrętką motylkową
- B6** adapter mocowania ściennego/wylotu konta
- B7** wylot okna
- B8** pilot zdalnego sterowania
- B9** zaślepka wspornika okna

## POŁĄCZENIE ELEKTRYCZNE

Przed podłączeniem do sieci sprawdź następujące elementy:

- czy napięcie sieciowe jest takie samo, jak wskazane na tabliczce z tyłu urządzenia;
- czy gniazdo i przewód elektryczny mają takie wymiary, aby wytrzymać wymagane obciążenie;
- czy gniazdo jest odpowiedniego typu dla wtyczki, jeśli nie - wymienić gniazdo;
- czy gniazdo jest podłączone do sprawnego systemu uzziemienia.  
Producent nie ponosi odpowiedzialności w przypadku nieprzestrzegania tych norm zapobiegania urazom.
- **Kabel zasilający może wymieniać wyłącznie wyspecjalizowany technik.**

## UŻYTKOWANIE

Poniższe instrukcje pozwolą Ci przygotować klimatyzator do pracy tak efektywnie, jak to możliwe. Przed użyciem upewnij się, że kratki wlotu i wylotu powietrza są drożne.

**Uwaga:** To urządzenie jest wyposażone w funkcję automatycznego odparowywania do usuwania kondensatu podczas trybów chłodzenia i osuszania.

## KLIMATYZACJA BEZ INSTALACJI

### OKNO SKRZYDŁOWE

Jeśli masz okno skrzydłowe, wykonaj następujące czynności:

- Zamontuj przewód wylotowy powietrza (B2) w odpowiedniej obudowie znajdującej się z tyłu urządzenia (rys. 1).
- Przykręć wylot okna (B7) i umieść na zewnątrz okna, aby usunąć gorące powietrze (rys. 2).

### PODWÓJNIE ZAWIESZONE OKNO

Jeśli masz podwójnie zawieszone okno, wykonaj następujące czynności:

- Włóż i zablokuj adapter wspornika okna (B4) w szczelinie wspornika okna (B5) (rys. 3)
- Umieść wspornik okna w parapecie i całkowicie wysuń wspornik w ramie okna (rys. 4).
- Zamocuj wspornik za pomocą nakrętki motylkowej (rys. 5) (Jeśli wspornik jest zbyt duży dla okna, plastik może zostać przecięty piłą przez wykwalifikowanego specjalistę).
- Włóż wąż wylotowy powietrza (B2) do adaptera wspornika okna (B4) i obróć go, jak pokazano na rys. 6.
- Aby ułatwić montaż węża wylotowego powietrza (B2) w odpowiedniej obudowie znajdującej się z tyłu urządzenia, ustaw występy adaptera węża (B3) w osi poziomej, jak pokazano na rys. 7 i postępuj jak pokazano na rys. 1.

## PRZESUWNE OKNA

- Dzięki blokującej nakrętce motylkowej można zastosować wspornik również do okien przesuwnych. Ustaw wspornik pionowo z otworem w dolnej części, aby umożliwić prawidłowy montaż węża wylotowego.

## KLIMATYZACJA Z INSTALACJĄ

- Zamontuj przewód wylotowy powietrza (B2) w odpowiedniej obudowie znajdującej się z tyłu urządzenia (rys. 1).
- Wywierć otwór 150 mm w ścianie zewnętrznej lub przez panel okna. Przestrzegaj odległości, wymiarów i wysokości otworu podanej na rysunku 8.

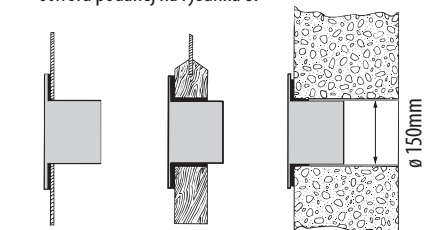

w  
panelu  
okniowym

w drewnianej  
tablicy francuskiego  
okna

w ścianie: ty  
zaleca się zaizolowa-  
wać odcinek ściany  
za pomocą odpo-  
wiedniej izolacji.

- Zamontuj kołnierz ścienny (B1) w otworze.
- Zamontuj elastyczny wąż powietrza (B2) w kołnierzu ściennym (B1) (rys. 9)
- Kiedy wąż (B2) nie jest podłączony, wywiercony otwór można zamknąć zaślepką kołnierza (B1).

**Uwaga:** Ponieważ do instalacji wymagane są specjalne narzędzia, sugerujemy, aby urządzenie zostało zainstalowane przez wyspecjalizowany personel.

- Podczas instalowania klimatyzatora należy pozostawić lekko otwarte drzwi o choćby na zaledwie 1 cm, aby zagwarantować prawidłową wentylację i ciśnienie w pomieszczeniu.
- Wąż powietrzny powinien być możliwie krótki i wolny od skręceń, aby uniknąć zwężeń.

## DZIAŁANIE Z PANELU STERUJĄCEGO

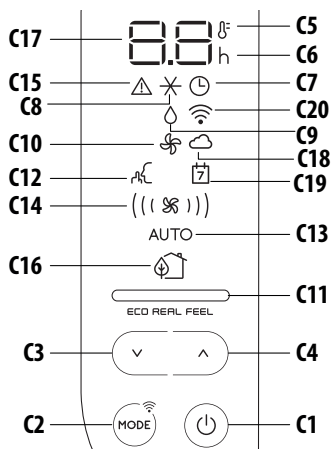

## OPIS PANELU STEROWANIA (C)

- C1** Klawisz ON/STAND-BY (on/off)
- C2** Klawisz wyboru funkcji MODE (klimatyzacja, osuszanie, wentylator, ON-OFF Wi-Fi - reset ustawień WLAN)
- C3** Klawisz zmniejszania
- C4** Klawisz zwiększania
- C5** Wskaźnik temperatury
- C6** Wskaźnik zegara
- C7** Symbol zegara
- C8** Symbol klimatyzacji
- C9** Osuszanie (symbol)
- C10** Symbol wentylatora
- C11** Wskaźnik ECO REAL FEEL
- C12** Symbol CISZY
- C13** Wskaźnik automatyczny
- C14** Wskaźniki przepływu powietrza
- C15** Symbol alarmu
- C16** symbol ECO REAL FEEL
- C17** Ustawienia wartości temperatury, zaprogramowany czas włączenia/wyłączenia
- C18** Wskaźnik aplikacji
- C19** Zegar/kalendarz aplikacji
- C20** Symbol Wi-Fi

## WŁĄCZANIE/WYŁĄCZANIE URZĄDZENIA

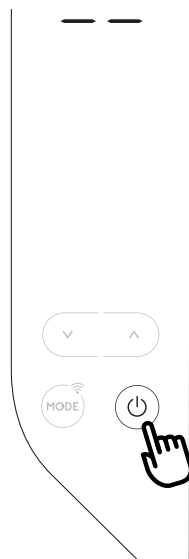

Przed podłączeniem urządzenia sprawdź, czy nasadka z tyłu urządzenia jest prawidłowo założona na wąż odpływowy (A10).

Włóż wtyczkę do gniazdka.

Na wyświetlaczu pojawiają się dwa myślniki wskazujące, że urządzenie jest w trybie gotowości.

Dotknij przycisk  $\text{C1}$ , aby włączyć urządzenie.

Po włączeniu urządzenia aktywowana jest ostatnia funkcja ustawiona przed wyłączeniem.

**Uwaga:** Po kilku sekundach bezczynności panelu sterowania jego jasność zostanie automatycznie zmniejszona, a w następnych kilku minutach zostanie jeszcze bardziej zmniejszona.

Aby wyłączyć urządzenie, dotknij

ponownie przycisk  $\text{C1}$ .

**Uwaga:** Nigdy nie wyłączaj klimatyzatora, po prostu wyciągając wtyczkę. Naciśnij przycisk  $\text{C1}$ , aby przełączyć klimatyzator w tryb gotowości i odczekaj kilka minut przed wyciągnięciem wtyczki. W ten sposób urządzenie może przeprowadzić kontrolę stanu pracy.

## WYBÓR TRYBÓW

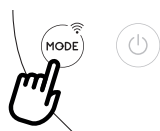

Aby wybrać żądany tryb pracy, dotknij kilkakrotnie przycisk MODE (C2), aż zostanie wybrana żądana funkcja.

## FUNKCJA WI-FI (z panelu sterowania)



Aby zaznaczyć lub odznaczyć funkcję Wi-Fi, przytrzymaj przycisk MODE przez 3 sekundy.

Po wyświetleniu ikony Wi-Fi oznacza to, że:

Dostępne są funkcje Wi-Fi:



### SYMBOL WI-FI STAŁY

oznacza to, że funkcje Wi-Fi są aktywne ORAZ Znalaziono „domową sieć WLAN”.



### POWOLNE MIGANIE

oznacza to, że urządzenie szuka „domowej sieci WLAN”.\*



### SZYBKE MIGANIE



oznacza to, że „domowa sieć WLAN” nie została znaleziona lub nie została jeszcze ustawiona.



### IKONA „KONTROLA APLIKACJI”

Pojawienie się ikony APP CONTROL oznacza, że ostatnie polecenie zostało odebrane przez aplikację.

Jeśli zapamiętane ustawienia „Domowej sieci WLAN” wymagają zmiany, wykonaj następujące czynności:

- naciskać przez około 20 sekund przycisk MODE C2 na panelu sterowania, aż do wyemitowania długiego sygnału dźwiękowego;
- ikona  i  migają jednocześnie.
- za pomocą aplikacji wprowadzić nowe ustawienia sieci WLAN do urządzenia.

\* **Uwaga:** W trybie gotowości wyszukiwanie „Home WLAN” zatrzymuje się po około 1 godzinie. Zostanie wznowione po ponownym włączeniu urządzenia.

## ✕ TRYB KLIMATYZACJI

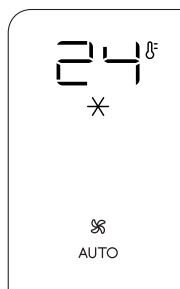

Jest to idealne rozwiązanie w upalne i wilgotne dni, gdy pomieszczenie musi być zarówno chłodzone, jak i osuszone.

Aby poprawnie ustawić ten tryb:

- Naciskaj wielokrotnie przycisk MODE (C2), aż pojawi się symbol ✕ klimatyzacji. Wyświetlacz pokaże żądaną temperaturę i prędkość wentylatora AUTO.
- Aby zmienić temperaturę, która ma zostać osiągnięta, dotknij przycisk  $\wedge$  (C4) lub  $\vee$  (C3).

**Uwaga:** Najbardziej odpowiednie temperatury w okresie letnim wynoszą od 24 do 27°C. Jednak ustawienie temperatury znacznie niższej niż temperatura zewnętrzna nie jest zalecane.

W trybie klimatyzacji przepływ powietrza można wybrać tylko za pomocą pilota.

### ◇ TRYB OSUSZANIA



Jest to idealne rozwiązanie do zmniejszania wilgotności w pomieszczeniu (wiosna i jesień, wilgotne pomieszczenia, pory deszczowe itp.). Do tego rodzaju użytkowania urządzenie musi być skonfigurowane jak w trybie klimatyzacji. Oznacza to, że wąż wylotowy powietrza (B2) musi być przymocowany do urządzenia, aby umożliwić odprowadzanie wilgoci na zewnątrz.

Aby poprawnie ustawić ten tryb:

- Naciskaj wielokrotnie przycisk MODE (C2), aż pojawi się symbol ◇ osuszania.
- Urządzenie automatycznie wybiera najlepszy przepływ powietrza.

### 🌀 TRYB WENTYLATORA



Podczas korzystania z tego trybu wąż wylotowy powietrza (B2) nie musi być przymocowany do urządzenia.

Aby poprawnie ustawić ten tryb:

- Dotknij kilkakrotnie przycisk MODE, aż pojawi się symbol 🌀 wentylatora.
- Wybierz żądany przepływ powietrza, dotykając przycisku zwiększania ^ (C4) lub zmniejszania v (C3).

Dostępne przepływy powietrza to:

- ( 🌀 ) **Minimalny przepływ powietrza:** kiedy potrzebna jest ciche działanie.
- (( 🌀 )) **Średni przepływ powietrza:** gdy poziom hałasu musi być niski, ale z dobrym poziomem komfortu.
- (( ( 🌀 )) ) **Maksymalny przepływ powietrza:** dla maksymalnej wydajności.

### WYBIER SKALĘ TEMPERATURY

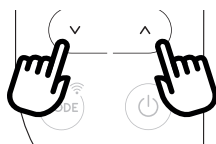

Temperatura może być wyświetlana w °C lub °F. Aby zmienić jednostkę miary temperatury, należy dotykać jednocześnie przycisków zwiększania ^ (C4) lub zmniejszania v (C3) przez około 10 sekund.

## DZIAŁANIE Z PILOTA

### WKŁADANIE LUB WYMIANA BATERII

- Zdejmij osłonę z tyłu pilota;
- Włóż lub wymień baterie na dwie nowe baterie LR03 „AAA” 1,5V, wkładając je prawidłowo (patrz instrukcje w komorze baterii) (rys. 10);
- Załóż pokrywę.

**Uwaga:** Jeśli pilot zostanie wymieniony lub wyrzucony, baterie należy wyjąć i zutylizować zgodnie z obowiązującymi przepisami, ponieważ są szkodliwe dla środowiska. Nie mieszaj starych i nowych baterii.

Nie mieszaj baterii alkalicznych, standardowych (węglowo-cynkowych) ani akumulatorów. Nie wrzucaj baterii do ognia. Baterie mogą wybuchnąć lub przeciekać. Jeśli pilot nie będzie używany przez określony czas, wyjmij baterie.

### UŻYWANIE PILOTA

- Skieruj pilota w stronę odbiornika (A11) na klimatyzatorze. Pilot zdalnego sterowania nie może znajdować się dalej niż 7 metrów od urządzenia (rys. 10) (bez przeszkód między pilotem a odbiornikiem).
- Z pilotem należy obchodzić się ostrożnie. Nie należy go upuszczać ani wystawiać na bezpośrednie działanie promieni słonecznych lub źródeł ciepła.

**Uwaga:** Pilot zdalnego sterowania można bezpiecznie przechowywać w odpowiednim schowku (A12).

### FUNKCJA Wi-Fi (z pilota)

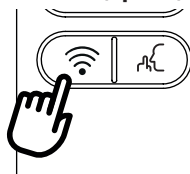

Aby włączyć lub wyłączyć funkcję Wi-Fi, na pilocie naciśnij przycisk Wi-Fi przez kilka sekund, aż do wyemitowania podwójnego sygnału dźwiękowego.

Wyświetlenie ikony Wi-Fi oznacza, że dostępne są funkcje Wi-Fi: (patrz strona 118)

### OPIS PILOTA

- D1)** Przycisk WŁ/GOTOWOŚĆ
- D2)** Przycisk Silent
- D3)** Przepływ powietrza
- D5)** Przycisk Wi-Fi
- D6)** Przycisk MODE
- D4-D7)** Przycisk zwiększania/zmniejszania
- D8)** PRZYCISK Eco Real Feel

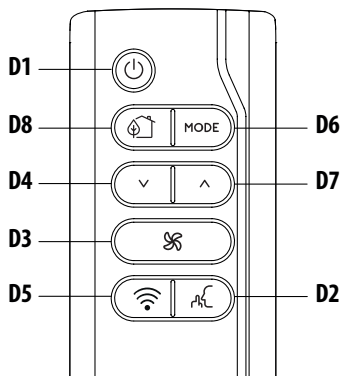

## WŁĄCZANIE/WYŁĄCZNIENIE URZĄDZENIA

- Podłącz do gniazdka.
- Naciśnij przycisk (D1) (po włączeniu klimatyzator zaczyna działać w tym samym trybie, co po wyłączeniu).
- Aby wyłączyć urządzenie, naciśnij przycisk (D1).

**Uwaga:** Nigdy nie wyłączaj urządzenia, wyjmując wtyczkę. Zawsze wyłączaj, naciskając przycisk (D1) i czekając kilka minut przed wyjęciem wtyczki. Tylko w ten sposób urządzenie wykona standardowe kontrole.

## WYBÓR TRYBÓW PRACY

Aby wybrać żądany tryb pracy, dotknij kilkakrotnie przycisk MODE (D6), aż zostanie wybrana żądana funkcja. Większość poleceń dostępnych na pilocie odpowiada poleceniom na panelu sterowania urządzenia (C).

## WYBÓR TEMPERATUR

W trybie klimatyzacji naciskaj przyciski (D4) i (D7), aby zmniejszyć/zwiększyć żądaną temperaturę.

## WYBÓR PRZEPIYU POWIETRZA

W trybach klimatyzacji i wentylatora naciśnij przycisk (D3), aby zwiększyć / zmniejszyć wymagany przepływ powietrza.

## FUNKCJA CICHA (dostępna tylko w trybie klimatyzacji)

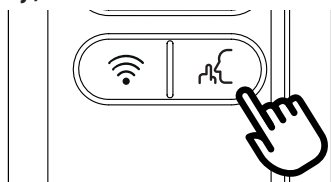

Aktywując tę funkcję, hałas roboczy jest dalej redukowany. By ją aktywować, naciśnij przycisk (D2) na pilocie. Wyświetlacz

pokazuje odpowiedni symbol (C12).

## USTAWIENIA ZEGARA

Programowanie zegara to wyjątkowa funkcja aplikacji: dzięki wielu możliwościom programowania można zapobiec marnowaniu energii elektrycznej poprzez optymalizację okresu pracy dzięki tygodniowemu harmonogramowi, ustawianiu opóźnionego uruchomienia lub wyłączenia urządzenia.

## FUNKCJA ECO REAL FEEL

ECO REAL FEEL to innowacyjna technologia De'Longhi, która działa jednocześnie na obniżenie temperatury i kontrolę wilgotności, zapewniając najlepszy poziom komfortu.

W przypadku tradycyjnych systemów w czasie pracy można osiągnąć optymalne warunki komfortu, ale z czasem nie są one gwarantowane. Dzięki ECO REAL FEEL, po osiągnięciu optymalnego komfortu, PAC automatycznie moduluje działanie sprężarki i przepływ powietrza, aby utrzymać go z czasem.

Aby aktywować funkcję, naciśnij przycisk Eco Real Feel (D8). Pojawi się symbol ECO REAL FEEL (C16).

**Uwaga:** Do tego rodzaju użytkowania urządzenie musi być skonfigurowane jak w trybie klimatyzacji.

Po ok. 1 minucie włącza się wskaźnik ECO REAL FEEL (C11). Zmienia kolor, gdy zbliża się do najwyższego poziomu komfortu (patrz poniższy schemat).

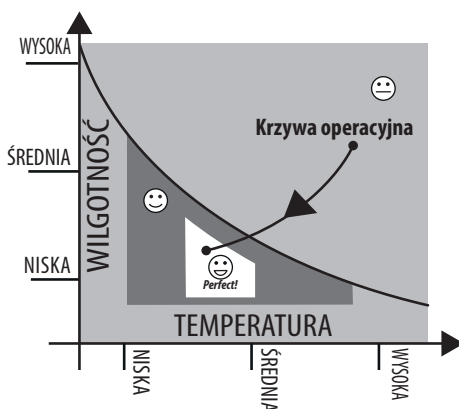



**POMARAŃCZOWE ŚWIATŁO:** Warunki w pomieszczeniu dalekie od optymalnego poziomu.



**ZIEŁONE ŚWIATŁO:** Większość ludzi czuje się dobrze w pomieszczeniu, w pobliżu optymalnego poziomu.



**NIEBIESKIE ŚWIATŁO:** Najlepszy poziom komfortu.  
*Perfect!*

- Poczucie komfortu jest warunkiem subiektywnym. Z tego powodu różni ludzie mogą różnie oceniać te same warunki środowiskowe.

- W szczególnie trudnych warunkach otoczenia (duży rozmiar, wysoka temperatura lub wilgotność na zewnątrz, słaba izolacja pomieszczenia, zbyt wiele osób lub duże obciążenie cieplne w pomieszczeniu, silna ekspozycja na słońce...) urządzenie może nie być w stanie osiągnąć najlepszego poziomu komfortu.

## AUTO-DIAGNOSTYKA

Urządzenie jest wyposażone w system autodiagnozy, który identyfikuje szereg ostrzeżeń/usterek. Komunikaty o błądach są wyświetlane na wyświetlaczu urządzenia.

JEŚLI ... JEST WYŚWIETLANY,	JEŚLI ... JEST WYŚWIETLANY,	JEŚLI ... JEST WYŚWIETLANY,	JEŚLI ... JEST WYŚWIETLANY,	JEŚLI ... JEST WYŚWIETLANY,
<p>“Low Temperature” (Niska Temperatura) (zapobieganie zamrażaniu)</p>	<p>Niska wilgotność</p>	<p>“Probe Failure” (Błąd Sondy) (Sonda uszkodzona)</p>	<p>“High Level” (Wysoki Poziom) (Wewnętrzna taca pełna)</p>	<p>“Communication Failure” (Błąd Komunikacji) (Problem komunikacji wewnętrznej)</p>
<p><b>..CO POWINIENEM ZROBIĆ?</b></p>	<p><b>..CO POWINIENEM ZROBIĆ?</b></p>	<p><b>..CO POWINIENEM ZROBIĆ?</b></p>	<p><b>..CO POWINIENEM ZROBIĆ?</b></p>	<p><b>..CO POWINIENEM ZROBIĆ?</b></p>
<p>Urządzenie jest wyposażone w zabezpieczenie przed zamrażaniem, aby uniknąć nadmiernego tworzenia się lodu. Urządzenie uruchomi się ponownie automatycznie po zakończeniu procesu odszraniania.</p>	<p>Komunikat wyświetli się tylko w funkcji Real Feel, informując, że poziom wilgotności w pomieszczeniu jest bardzo niski. Aby wznowić pracę, przełącz urządzenie na jakąkolwiek inną funkcję niż Real Feel.</p>	<p>Jeśli zostanie wyświetlony, skontaktuj się z lokalnym autoryzowanym centrum serwisowym.</p>	<p>O p r ó ż n i j wewnętrzny zbiornik bezpieczeństwa, postępując zgodnie z instrukcjami w rozdziale „Kontrola za zakończenie sezonu”.</p>	<p>Jeśli zostanie wyświetlony, skontaktuj się z lokalnym autoryzowanym centrum serwisowym.</p>

## WSKAZÓWKI DOTYCZĄCE PRAWIDŁOWEGO STOSOWANIA

Aby zapewnić optymalne wyniki działania klimatyzatora, postępuj zgodnie z tymi zaleceniami:

- zamknij okna i drzwi w klimatyzowanym pomieszczeniu. Podczas montażu klimatyzatora należy pozostawić lekko otwarte drzwi (zaledwie 1 cm), aby zapewnić odpowiednią wentylację.
- Nigdy nie używaj urządzenia w bardzo wilgotnych pomieszczeniach (na przykład w pralniach).
- Chroń pokój przed bezpośrednim działaniem słońca, częściowo zamykając zasłony i/lub żaluzje, aby urządzenie było bardziej ekonomiczne w eksploatacji.
- Nigdy nie używaj urządzenia na zewnątrz.
- Upewnij się, że w pomieszczeniu nie ma źródeł ciepła.
- upewnij się, że klimatyzator stoi na płaskiej powierzchni.

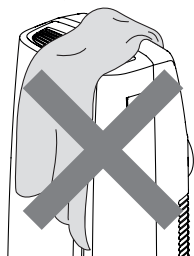

nie zakrywaj urządzenia

- Nigdy nie kładź żadnych przedmiotów na klimatyzatorze.
- Nigdy nie zasłaniaj kratki wlotu lub wylotu powietrza.

## CZYSZCZENIE

Przed czyszczeniem lub konserwacją wyłącz urządzenie, dotykając przycisku , a następnie wyjmij wtyczkę z gniazdka.

### CZYSZCZENIE SZAFY

Należy wyczyścić urządzenie lekko zwilżoną ściereczką, a następnie osuszyć suchą ściereczką. Ze względów bezpieczeństwa nigdy nie myj klimatyzatora wodą.

**Uwaga!** Nigdy nie używaj benzyny, alkoholu ani rozpuszczalników do czyszczenia urządzenia. Nigdy nie rozpylaj płynów owa-  
dóbóczych lub podobnych.

### CZYSZCZENIE FILTRA POWIETRZA BIO SILVER

Filtr BioSilver pomaga wychwytywać pył i pyłki oraz pomaga ograniczyć rozwój bakterii i pleśni na filtrze.

Jeśli filtr jest zanieczyszczony, cyrkulacja powietrza jest ograniczona i spada wydajność urządzenia. Dlatego dobrą praktyką jest czyszczenie filtra w regularnych odstępach czasu. Częstotliwość zależy od czasu trwania i warunków działania. Jeśli urządzenie

jest używane stale lub systematycznie, zaleca się czyszczenie filtra raz w tygodniu. Filtr znajduje się w kratce wlotowej.

Aby wyczyścić filtr, wyciągnij go jak pokazano na rys. 11.

Za pomocą odkurzacza usuń kurz zgromadzony na filtrze. Jeśli jest bardzo brudny, zanurz go w ciepłej wodzie i spłucz kilka razy. Temperatura wody nigdy nie powinna przekraczać 40°C.

Po umyciu filtra pozwól mu całkowicie wyschnąć przed ponownym założeniem.

## KONTROLE NA POCZĄTKU SEZONU

Upewnij się, że kabel zasilający i wtyczka nie są uszkodzone, a system uziemienia jest sprawny.

Dokładnie postępuj zgodnie z instrukcjami instalacji.

## KONTROLE NA ZAKOŃCZENIE SEZONU

Aby opróżnić obieg z wody, usuń zewnętrzny korek, odkręcając go w kierunku przeciwnym do ruchu wskazówek zegara (rys. 12) i poczekaj, aż woda spłynie do miski.

Gdy urządzenie będzie puste, załóż korki.

Wyczyść filtr i dokładnie wysusz przed ponownym włożeniem.

## SPECYFIKACJE TECHNICZNE

Napięcie zasilania	patrz tabliczka znamionowa
Maks. pochłonięta moc podczas klimatyzacji	“
Czynnik chłodniczy	“
Wydajność chłodnicza	“
Częstotliwość	2402,0-2483,5 MHz
Maksymalna moc transmisji	0,0631 W

## WARUNKI GRANICZNE

Temperatura pomieszczenia w celu klimatyzacji  
18° ÷ 35°C

**Transport, napełnianie, czyszczenie, odzyskiwanie i utylizacja czynnika chłodniczego powinny być wykonywane wyłącznie przez centrum serwisowe wyznaczone przez producenta.**

**Urządzenie powinno zostać usunięte przez wyspecjalizowane centrum wyznaczone przez producenta.**

### Uwaga! ABY UNIKAĆ USZKODZEŃ URZĄDZENIA:

NIGDY NIE TRANSPORTUJ ANI NIE OBRACAJ URZĄDZENIA DO GÓRY NOGAMI LUB NA BOK. JEŻELI TO WYSTĄPI, ODCZEKAJ 6 GODZIN PRZED WŁĄCZENIEM URZĄDZENIA, ZALECA SIĘ 24 GODZINY. Po odłożeniu urządzenia na bok olej musi wrócić do sprężarki, aby zapewnić prawidłowe działanie. Jeśli maszyna nie odczeka tego czasu (6-24 godzin), będzie mogła działać tylko przez krótki czas, a następnie sprężarka ulegnie awarii z powodu braku oleju.

## ROZWIĄZYWANIE PROBLEMÓW

PROBLEM	PRZYCZYNA	ROZWIĄZANIE
Klimatyzator nie włącza się	nie jest podłączony do gniazdka	podłącz do gniazdka
	nie ma prądu	czekaj
	zadziałało wewnętrzne urządzenie bezpieczeństwa	zadzwoń do centrum serwisowego
Klimatyzator działa tylko przez krótki czas	w wężu wylotowym powietrza są zagięcia lub załamania	umieść wąż powietrzny prawidłowo, utrzymując możliwie najkrótszym i wolnym od zakrętów, aby uniknąć wąskich gardeł
	coś uniemożliwia wydmuchiwanie powietrza	sprawdź i usuń wszelkie przeszkody utrudniające wypływ powietrza
Klimatyzator działa, ale nie chłodzi pomieszczenia	okna, drzwi i/lub zasłony otwarte	zamknij drzwi, okna i zasłony, pamiętając o „WSKAZÓWKACH PRAWIDŁOWEGO UŻYTKOWANIA” podanych powyżej
	w pomieszczeniu znajdują się źródła ciepła (piekarnik, suszarka do włosów itp.)	wyeliminuj źródła ciepła
	wąż odprowadzający powietrze jest odłączony od urządzenia	zamontuj wąż wylotowy powietrza w obudowie z tyłu urządzenia (rys. 1).
	filtr zatkany	wyczyść lub wymień filtr, jak opisano powyżej
	specyfikacja techniczna urządzenia nie jest odpowiednia dla pomieszczenia, w którym się znajduje.	
Podczas pracy w pomieszczeniu czuć nieprzyjemny zapach	filtr zatkany	wyczyść filtr zgodnie z powyższym opisem
Klimatyzator nie działa przez około trzy minuty po ponownym uruchomieniu	wewnętrzne urządzenie zabezpieczające zapobiega ponownemu uruchomieniu urządzenia do upływu trzech minut od ostatniego wyłączenia	czekaj. To opóźnienie jest częścią normalnej pracy.
Wyświetla się jeden z poniższych komunikatów: <i>LT/LH/PF/HL/E1</i>	urządzenie ma system autodiagnozy w celu wykrycia szeregu usterek.	patrz rozdział AUTO-DIAGNOSTYKA