

## INTRODUKTION

Tak fordi du valgte et De'Longhi produkt. Brug venligst et par minutter på at læse vejledningen for at undgå risici eller beskadigelse af apparatet.

## BESKRIVELSE

### Beskrivelse af apparatet (se side 2 - A)

- A1** luftafgangsflap
- A2** betjeningspanel
- A3** håndtag
- A4** hjul
- A5** BioSilver-filter
- A6** luftindtagsrist
- A7** luftudledningsslansens rum
- A8** luftindtagsrist
- A9** strømkabel
- A10** drænslange med hætte
- A11** rum til CST-fjernbetjening

### Beskrivelse af tilbehør (se side 2 - B)

- B1** vægflange med hætte
- B2** luftudtagsslange
- B3** slangeadapter
- B4** adapter til vinduesbeslag
- B5** vinduesbeslag med vingemøtrik
- B6** -adapter til vægmontering/vinduesudledning
- B7** vinduesudledning
- B8** CST (Cool Surround Technology)-fjernbetjening
- B9** hætte til vinduesbeslag

## ELEKTRISK TILSLUTNING

Kontrollér følgende før du sætter stikket i stikkontakten:

- Netspændingen er den samme som den angivet på pladen bag på apparatet.
- Stikkontakt og elledning er store nok til at understøtte den påkrævede belastning.
- Stikkontakten er den korrekte type til stikket, ellers skal stikkontakten udskiftes.
- Stikkontakten er tilsluttet et effektivt jordingsanlæg. Producenten er ikke ansvarlig i tilfælde af uoverensstemmelse med disse skadesforebyggende standarder.
- **Strømkablet må kun udskiftes af specialuddannede teknikere.**

## BRUG

Nedenstående vejledning vil hjælpe dig med at klargøre dit airconditionssystem, så det fungerer så effektivt som muligt. Før brug skal du kontrollere at luftindtags- og udtagsristene ikke er tilstoppede.

**Bemærk venligst:** Apparatet er udstyret med en auto-fordampningsfunktion til fjernelse af kondensat under kølings- og affugtningsfunktionerne.

## AIRCONDITIONSYSTEM UDEN INSTALLATION

### SIDEHÆNGT VINDUE

Hvis du har en sidehængt vindue skal du gøre følgende:

- Monter luftudledningsslange (B2) i det tilhørende rum, placeret på bagsiden af apparatet (fig. 1).
- Skru vindueudledningen (B7) og placer den udenfor vinduet for at udtømme varm luft (fig. 2).

### DOBBELT-HÆNGT VINDUE

Hvis du har et dobbelthængt vindue, skal du gøre følgende:

- Indsæt og lås adapteren til vinduesbeslag (B4) i vinduesbeslagets hul (B5) (fig. 3)
- Placer vinduesbeslaget i vindueskarmen, og udvid beslaget helt indenfor vindueskarmen (fig. 4).
- Fastgør beslaget med vingemøtrikken (fig. 5) (hvis vinduesbeslaget er for stort til vinduet, kan plastikken tilskæres med en sav af en fagligt kvalificeret person).
- Indsæt luftudledningsslangen (B2) i tilbehøret til vinduesbeslaget (B4) (fig. 6) og drej den som vist i fig. 3.
- For at lette monteringen af luftudledningsslangen (B2) i det tilhørende hus, placeret på bagsiden af apparatet, sæt slangeadapterens flige (B3) i en vandret akse som vist i fig. 7 og fortsæt som vist i fig. 1.

### SKYDEVINDUER

- Takket være låsevingemøtrikken, er det også muligt at bruge vinduesbeslaget til skydevinduer. Placer hullet i beslaget, så korrekt installation af udledningsslangen er mulig (se figur 6).

## AIRCONDITIONSYSTEM MED INSTALLATION

- Monter luftudledningsslange (B2) i det tilhørende rum, placeret på bagsiden af apparatet (fig. 1).
- Bor et hul på 150 mm i en ydervæg eller gennem et vindueselement. Overhold afstande, dimensioner og højde for hullet vist i figur 8.

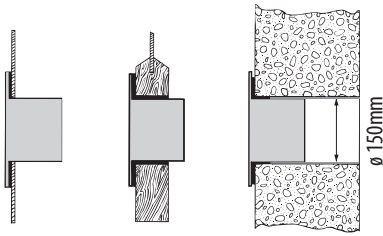

i vinduespanelet  
i trærdørkarmen på en fransk dør  
i væggen: Det anbefales at isolere den del af væggen med egnet isolering.

- Monter vægflange (B1) i hullet.
- Monter den nye udledningsslange (B2) til vægflangen (B1) (Fig. 9)
- Når slangen (B2) ikke er tilsluttet, kan boringen lukkes med flangehætten (B1).

**Bemærk venligst:** Da der kræves specialværktøj til installation, anbefaler vi, at du få apparatet installeret af uddannet personale.

- Når airconditionssystemet installeres, bør du lade den stå lidt på klem, så lidt som 1 cm for at sikre korrekt ventilation og tryk i lokalet.
- Luftslangen skal være så kort og med så få kurver som muligt for at undgå hindringer.

## BETJENING FRA BETJENINGSPANELET

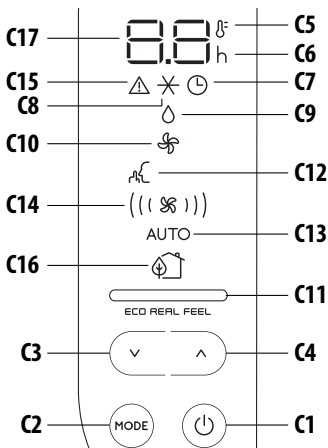

## BESKRIVELSE AF BETJENINGSPANELET (C)

- C1** ON/STAND-BY (tænd/sluk)-tast
- C2** Tast til funktionsvalg TILSTAND (aircondition, affugtning, ventilator)
- C3** Sænke-tast
- C4** Øge-tast
- C5** Temperaturindikator
- C6** Timer-indikator
- C7** Timersymbol
- C8** Airconditionsymbol
- C9** Affugtningssymbol
- C10** Ventilatorsymbol
- C11** ECO REAL FEEL-indikator
- C12** LYDLØS-symbol
- C13** Auto-indikator
- C14** Løftstømsindikatorer
- C15** Alarmsymbol
- C16** ECO REAL FEEL-symbol
- C17** Indstillede temperaturværdier, programmeret tænd/sluk-tid

## TÆNDE (ON)/SLUKKE (OFF) FOR APPARATET

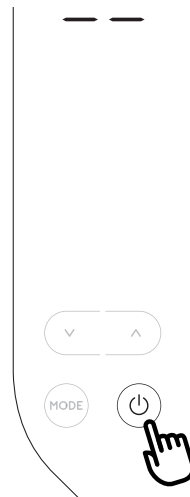

Tryk på

Kontroller dækslet på bagsiden af enheden er sat korrekt i afløbsslangen (A10), før du tilslutter apparatet. Sæt stikket i stikkontakten.

Der vises to streger på displayet for at indikere, at apparatet er i stand-by.

Tryk på (C1)-tasten for at tænde apparatet.

Når apparatet tændes, aktiveres den sidste funktion, der blev indstillet før apparatet blev slukket.

**Bemærk venligst:** Efter nogle få sekunders inaktivitet på betjeningspanelet, reduceres dets lysstyrke automatisk, og i løbet af de næste minutter bliver det reduceret yderligere.

(C1) igen for at slukke apparatet.

**Bemærk venligst:** Sluk aldrig for klimaanlægget ved at trække stikket ud. Tryk på (C1)-tasten for at sætte airconditionssystemet i stand-by og vent et par minutter inden du trækker stikket ud. På den måde kan apparatet udføre driftsstatuskontroller.

## FUNKTIONSVÄLGL

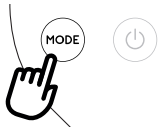

For at vælge den ønskede driftsform, skal du trykke gentagne gange på MODE-tasten (C2), indtil den ønskede funktion er valgt.

## \* AIRCONDITION-TILSTAND

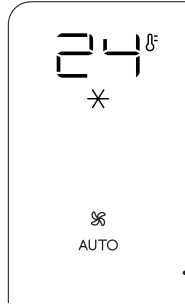

Tilstanden er perfekt til varmt og fugtigt vejr, når lokalet skal afkøles og affugtes. Sådan indstilles denne tilstand korrekt:

- Tryk gentagne gange på TILSTANDS-knappen (C2) indtil aircondition -symbolet vises. Displayet viser den ønskede temperatur til AUTO luftstrøm.
- Hvis du vil ændre temperaturen, der skal nås, tryk på (C4) og (C3)-tasten.

**Bemærk venligst:** De mest passende temperaturer om sommeren spænder fra 24 til 27°C. Det frarådes under alle omstændigheder at indstille temperaturen betydeligt lavere end uendørstemperaturen. I aircondition-tilstand kan luftstrømmen kun vælges fra fjernbetjeningen.

## △ AFFUGTNINGSTILSTAND

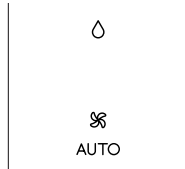

Det er ideelt til at reducere fugtigheden i rummet (forår og efterår, vådrum, regnfulde perioder, osv.).

Til denne type brug, skal apparatet være indstillet som til aircondition-tilstand. Det vil sige luften

udledningsslagen (B2) skal tilsluttes apparatet, så fugten kan blive ledt ud i det fri. Sådan indstilles denne tilstand korrekt:

- Tryk gentagne gange på TILSTANDS-knappen (C2) indtil affugtersymbolet vises.
- Apparatet vælger automatisk den bedste luftstrøm.

## VENTILATORTILSTAND



Når du anvender denne funktion, behøver luftudledningsslagen (B2) ikke at være tilsluttet apparatet.

Sådan indstilles denne tilstand kor-

rekt:

- Tryk gentagne gange på TILSTANDS-knappen, indtil ventilatorsymbolet vises.
- Vælg den ønskede luftstrøm ved at berøre øge- (C4) eller

sænke (C3)-tasten.

De tilgængelige luftstrømme er:

- ( ) **Minimum luftstrøm:** når den mest lydsvage funktion ønskes.
- (( )) **Medium luftstrøm:** når støjniveauet skal være lavt, men med et godt komfortniveau.
- (( ( )) ) **Maksimum luftstrøm:** for maksimal ydelse.

## VÆLG TEMPERATURSKALA

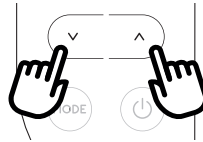

Temperaturen kan vises i °C eller °F. Hvis du vil ændre temperaturmåleenhed, skal du berøre både øge- og sænke (C3)-knapperne i ca. 10 sek.

## DRIFT FRA CST (Cool Surround Technology)-FJERNBETJENING

CST-fjernbetjening er baseret på Bluetooth® Lavenergi-kommunikationen med airconditionssystemet.

## ISÆTNING ELLER UDSKIFTNING AF BATTERIER

- Fjern dækslet på bagsiden af fjernbetjeningen.
- Batterierne sættes eller udskiftes med to nye LR6 "AA" 1,5V-batterier, sæt dem rigtigt i (se anvisningerne i batterirummet) (fig. 10).
- Sæt dækslet på igen.

Hvis fjernbetjeningen udskiftes eller kasseres, skal batterierne fjernes og bortskaffes i overensstemmelse med gældende lovgivning, da de er skadelige for miljøet.

Bland ikke gamle og nye batterier.

Bland ikke alkaline, standard (kul-zink) og genopladelige (nikkel-cadmium) batterier. Smid ikke brugte batterier i ild. Batterier kan eksplodere eller lække. Hvis fjernbetjeningen ikke skal bruges i en vis periode, skal du fjerne batterierne.

Brug kun batteriet inden udløbsdatoen.

## BESKRIVELSE AF CST-FJERNBETJENING

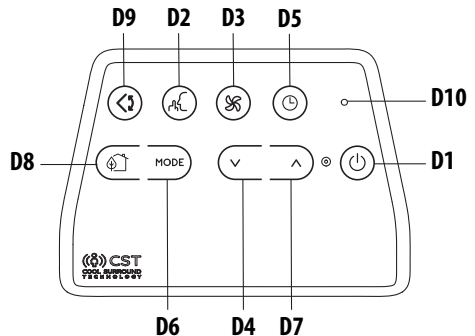

- D1** ON/STAND-BY (tænd/sluk)-knap
- D2** LYDLØS-knap
- D3** Løftstrøm-knap
- D4** Sænke-knap
- D5** Nedtællingstimer
- D6** MODE (tilstand)-knap
- D7** Øge-knap
- D8** ECO REAL FEEL-knap
- D9** Swing-knap (flap drejer)
- D10** Indikator-LED

## BRUG AF CST-FJERNBETJENING

CST-fjernbetjeningen er en innovativ teknologi, der giver en bedre trivselsregulering takket være sensoren.

For at optimere trivselsforholdene omkring dig, foreslår vi, at du opbevarer den i nærheden af dig.

- Fjernbetjeningen må ikke være mere end ca. 10 meter væk fra apparatet (fig. 10) (også i ikke-sigtelinje). Den maksimale rækkevidde kan være lavere afhængigt af miljøet. Den tilhører Bluetooth enhedsklasse 2.
- CST-fjernbetjeningen skal håndteres med omhu. Du må ikke tabe den eller udsætte den for direkte sollys og varmekilder. Det tilrådes at lægge CST-Fjernbetjeningsenheden på et bord eller en plan flade. Hold ikke CST-fjernbetjeningen i hånden i længere tid for at undgå at ændre sensorernes aflæsning. CST-sensorerne deaktiveres også, hvis CST-fjernbetjeningen placeres i en afstand på mindre end 1 m fra enheden.
- CST-fjernbetjeningen er udstyret med berøringfølsomme knapper.
- CST-fjernbetjeningen er udstyret med en indbygget LED med dobbeltfarve (D10) (hvid/rød). Hvid indikationer anvendes til:
  - signalerer tryk på hver knap med 3 hurtige blink
  - blinker hver 30 sekunder for datatransmission
  - signalerer start af koblingsfase med periodiske blink
  - signalerer batterierne i god stand
- De samme indikationer men i rød farve betyder, at batterierne begynder at være trøtte.

**Bemærk venligst:** Fjernbetjeningen kan opbevares sikkert i det særlige rum (A11).

## TÆNDE (ON)/SLUKKE (OFF) FOR APPARATET



- Sæt stikket i stikkontakten.
- Tryk på  ON/STAND-BY (tænd/standby)-knappen (D1). • Når den er tændt, starter airconditionssystemet i samme tilstand, som da det blev slukket.
- Tryk på  ON/STAND-BY (tænd/standby)-knappen igen for at slukke for apparatet.

**Bemærk venligst:** Sluk aldrig for apparatet ved at trække stikket ud. Sluk altid for apparatet ved at trykke på  ON/STAND-BY (tænd/standby)-knappen (D1) og vent nogle minutter, før du tager stikket ud. Apparatet vil kun på denne måde udføre standardkontrollerne.

## VALG AF DRIFTSTILSTANDE

Driftstilstandene på CST fjernstyring via TILSTANDS-knappen (D6) svarer til dem på apparatet betjeningspanel (C).





## VALG AF TEMPERATUR

Tryk på knapperne  (D4) eller  (D7) for at vælge den ønskede temperatur i aircondition-tilstand.

## VALG AF LUFTSTRØM

Tryk på  (D3)-knappen for at vælge den ønskede luftstrøm.

De tilgængelige luftstrømme er:

- (  ) **Minimum luftstrøm:** når den mest lydsvage funktion ønskes.
- ( (  ) ) **Medium luftstrøm:** når støjniveauet skal være lavt, men med et godt komfortniveau.
- (( (  ) )) **Maksimum luftstrøm:** for maksimal ydelse.
- (( (  ) )) **AUTO luftstrøm:** Apparatet vælger automatisk luftstrømmen baseret på den valgte temperatur og miljøforholdene. Dette valg er kun tilgængeligt i aircondition-tilstand.

## ECO REAL FEEL-FUNKTION

ECO REAL FEEL er De'Longhi's nyskabende teknologi, der arbejder samtidigt på temperatursænkning og fugtstyring, og dermed sikrer optimalt komfortniveau.

Med traditionelle systemer kan optimal komfort nås under driften, men sikres ikke over tid. Med ECO Real feel modulerer PAC automatisk kompressorens funktion og luftstrøm, når optimal komfort er nået, for at bevare komforten over tid.

For at aktivere funktionen skal du trykke på -knappen (D8) på fjernbetjeningen og ECO REAL FEEL-symbolet vises.

ECO REAL FEEL-indikatoren (C11) tænder efter ca. 1 minut. Den skifter farve, når du nærmer dig det bedste komfortniveau (se nedenstående diagram).

**Bemærk venligst:** Til denne type brug, skal apparatet være indstillet som til aircondition-tilstand.

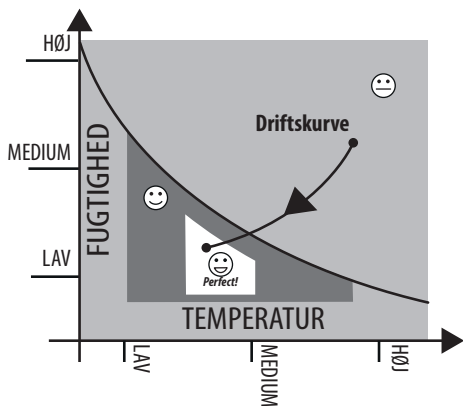

 **ORANGE LYS:** Rumforhold langt fra optimalt niveau.

 **GRØNT LYS:** De fleste personer mærker gode rumforhold, tæt på optimalt niveau.

 **BLÅT LYS:** Bedste komfortniveau.  
*Perfect!*

- Trivselsfølelsen er en subjektiv betingelse: derfor dømmer forskellige personer muligvis de samme miljøforhold forskelligt.
- I særligt vanskelige miljøforhold (store rum, høj temperatur eller luftfugtighed udenfor, dårlig isolering af rummet, for mange mennesker eller kraftig varmebelastning i rummet, kraftig eksponering for sollys ...) kan denne enhed muligvis ikke opnå det bedste komfortniveau.

### LYDLØS FUNKTION (kun tilgængelig i aircondition-tilstand)

Når denne funktion aktiveres, reduceres driftsstøj yderligere. Tryk på -knappen (D2) på fjernbetjeningen for at aktivere den. Displayet viser det relevante symbol (C12).



### SWING-FUNKTION

Denne funktion bevæger flappen jævnt fordelt luften ind i rummet.

Når der trykkes på  Swing-knappen (D9), begynder flappen

at køre skiftevis frem og tilbage.

Hvis der trykkes igen, låser flappen i dens aktuelle position. Når der trykkes på knappen igen, begynder flappen at bevæge sig frem og tilbage igen.

**Bemærk:** for at undgå beskadigelse af interne mekanismer, må flappen ikke flyttes manuelt.

### GENTAG KOBLING AF CST-FJERNBETJENING

CST-fjernbetjeningen er allerede koblet med medfølgende aircondition-apparatet. Hvis brugeren ønsker at foretage en kobling med en anden aircondition-enhed, eller i tilfælde af en kobling med en splinterny CST-fjernbetjening, skal brugeren sætte enheden i standby-tilstand og holde knappen til valg af TILSTAND (D6) trykket i 10 sek. på fjernbetjeningen. Led (D10) begynder at blinke periodisk, hvilket indikerer koblingsfasen.

Brugeren bliver derefter bedt om at trykke på MODE-knappen (C2) på Pinguino-enheden i 10 sekunder, indtil der udsendes en dobbelt bip. Parringsfasen signaliseres på displayet ved hjælp af en hurtig blinking af prikken i midten af cifrene.

Når de to enheder afslutter parringsdialogen, udsender PAC'en et dobbelt 'bip', på displayet vises den normale visualisering for Standby. Parringen skal udføres inden for 60 sek.



### INDSTILLING AF TIMER

Timeren giver mulighed for forsinket start eller nedlukning af apparatet. Denne funktion forhindrer spild af elektricitet ved at optimere driftstider.

### Sådan programmeres forsinket nedlukning

- Forsinket nedlukning kan programmeres mens apparatet er tændt i en hvilken som helst driftsfunktion.
- Tryk på  timerknappen (D5): timer-symbolet (C7) og timer (C6) lyser.



- Tryk på  (D4) og  (D7)-knappe indtil det ønskede antal timer til nedlukning vises på displayet.



Et par sekunder efter indstilling timeren, erhverves indstillingen, displayet viser funktionstilstanden og timer-symbolet forbliver tændt.

Når den indstillede tid er forløbet, skifter airconditionssystemet til standby.

For at annullere timer-programmeringen, skal du berøre  timer-knappen (D5) to gange. Timer-symbolet (C7) slukkes.

**Bemærk venligst:** Når timeren er aktiveret, vil de resterende timer til nedlukning blive vist, hvis man trykker på timer-knappen en enkelt gang.

### Sådan programmeres forsinket opstart

- Sæt stikket i stikkontakten og sæt apparatet på standby.
- Tryk på  timerknappen (D5): timer-symbolet (C7) og timer (C6) lyser.
- Tryk på  (D4) og  (D7)-knapperne indtil det ønskede antal timer til opstart vises. Opstart kan programmeres til et hvilket som helst tidspunkt inden for 24 timer.

Når den indstillede tid er udløbet, vil apparatet begynder at køre i den samme driftsfunktion, der blev valgt tidligere.

For at annullere timer-programmeringen, skal du berøre timer-knappen (D5) to gange. Timer-symbolet (C7) slukkes.

**Bemærk venligst:** Når timeren er aktiveret, vil de resterende timer til opstart blive vist, hvis man trykker på timer-knappen en enkelt gang.







### BRUGSTIPS

- CST-fjernbetjeningen har indbygget fugt/temperatursensor. Det frarådes at dække den helt med hænder eller tøj. Desuden frarådes det at placere den i områder med blokeret luftstrøm. Derudover er det bedst at holde enheden på afstand af direkte sollys eller varmekilder for at undgå forkerte sensoraflysninger.
- CST-fjernbetjeningen er udstyret med berøringsfølsomme knapper. Det anbefales at bruge den med rene hænder og uden støv eller væske/fugt over den.
- CST-fjernbetjeningen forventes at fungere i ca. 6 måneder med samme batteripakke. Denne antagelse er baseret på brug af 2300 mAh LR6 "AA"-batterier

### SELVDIAGNOSE

Apparatet har et selvdiagnosesystem til at identificere en række advarsler/funktionsfejl.

Fejlmeddelelserne vises på apparatets display.

HVIS ... DER VISES	HVIS ... DER VISES	HVIS ... DER VISES	HVIS ... DER VISES
	 	 	 
"Low Temperature" (Lav temperatur) (Frostforebyggelse)	"Probe Failure" (Sondefejl) (Føler beskadiget)	"High Level" (Højt niveau) (Indvendig bakke er fuld)	"Communication Failure" (Kommunikationsfejl) (Internt kommunikationsproblem)
<b>..HVAD SKAL JEG SÅ GØRE?</b>	<b>..HVAD SKAL JEG SÅ GØRE?</b>	<b>..HVAD SKAL JEG SÅ GØRE?</b>	<b>..HVAD SKAL JEG SÅ GØRE?</b>
Apparatet er udstyret med en frostbeskyttelsesanordning for at undgå overdreven dannelse af is. Apparatet starter igen automatisk, når afrimningsprocessen er afsluttet.	Hvis denne meddelelse vises, skal du kontakte dit lokale autoriserede servicecenter.	Tøm den indvendige tank, ved at følge instruktionerne i afsnittet "Indgreb efter sæson"	Hvis denne meddelelse vises, skal du kontakte dit lokale autoriserede servicecenter.

### TIPS TIL KORREKT BRUG

For at sikre optimale resultater med airconditionssystemet, bør man følge disse anbefalinger:

- Luk vinduer og døre i rummet, der skal klimatiseres. • Når airconditionssystemet installeres halvpermanent, bør du lade en dør stå lidt på klem, (så lidt som 1 cm) for at sikre god ventilation.

- Brug aldrig apparatet i fugtige rum (vaskerum for eksempel).
- Beskyt rummet mod direkte eksponering for solen ved delvist at trække gardiner og/eller rullegardiner for, for at gøre apparatet langt mere økonomisk at køre.
- Brug aldrig apparatet udendørs.
- Kontrollér, at der ikke er varmekilder i rummet.

- kontrollér airconditionssystemet står på en plan overflade.



*Apparatet må ikke tildækkes*

- Placer aldrig genstande af nogen art på airconditionssystemet.
- Tildæk aldrig luftindtaget eller udledningsflappen.

## RENGØRING

Før rengøring eller vedligeholdelse skal man slukke for apparatet ved at trykke på -knappen, og trække stikket ud af stik-kontakten.

### RENGØRING AF KABINETTET

Du bør rengøre apparatet med en let fugtig klud og tøre efter med en tør klud. Af sikkerhedsmæssige årsager må du aldrig vaske airconditionssystemet med vand.

**Pas på!** Brug aldrig benzin, sprit eller opløsningsmidler til rengøring af apparatet. Sprøjt aldrig med insektbekæmpelsesmidler eller lignende.

### RENGØRING AF BIO SILVER-LUFTFILTER

BioSilver-fileret gør det muligt at indfange støv og pollen og reducerer væksten af bakterier og svamp i filteret.

Hvis filteret er snavset, kompromitteres luftcirkulationen, og apparatets effektivitet falder. Det er derfor en god idé at rense filteret regelmæssigt. Hyppigheden afhænger af varighed og brugsbetingelser. Hvis enheden bruges konstant eller systematisk, anbefales det at rense filteret én gang om ugen.

Filterret er i indsugningsristen.

Tag filteret ud som vist i fig. 11 for at rengøre det.

Brug en støvsuger til at fjerne ophobet støv i filteret. Hvis det er meget snavset, skal det lægges i varmt vand og skylles flere gange. Vandet må ikke være over 40°C varmt.

Lad filteret tørre helt efter vask, inde det sættes på plads igen.

### KONTROLLER VED SÆSONSTART

Kontroller, at el-ledning og stik er intakte og, at jordingsystemet fungerer.

Følg installationsvejledningen nøje.

## INDGEB VED AFSLUTTET SÆSON

For at dræne al vandet fra kredsløbet, fjernes det udvendige dæksel ved at dreje det mod urets retning (fig. 12) og lade vandet løbe ud i et kar.

Når apparatet er tomt, sættes dækslet på igen.

Rens filteret og lad det tørre grundigt inden det sættes i igen.

## TEKNISKE SPECIFIKATIONER

Strømforsyningsspænding	Se mærkeskilt
Maksimal effektforbrug under luftkonditionering	"
Kølemiddel	"
Kølekapacitet	"
Frekvens:	2402,0-2480,0 MHz
Maksimal transmissionsstyrke	0,00137 W

## BEGRÆNSNINGER

Rumtemperatur for aircondition	18° ÷ 35°C
--------------------------------	------------

**Transport, påfyldning, rensning, genanvendelse og bortskaffelse af kølemiddel må kun udføres af et teknisk servicecenter udvalgt af fabrikanten.**

**Apparatet må kun bortskaffes af et specialiseret center udpeget af fabrikanten.**

**Pas på! FOR AT UNDGÅ BESKADIGELSE AF ENHEDEN:**

TRANSPORTER ALDRIG OG VEND ALDRIG APPARATET PÅ HOVEDET ELLER PÅ SIDEN. HVIS DETTE SKER, SKAL MAN VENDE 6 TIMER FØR APPARATET TÆNDES IGEN, 24 TIMER ANBEFALES. Når enheden har ligget på siden, skal olien vende tilbage til kompressoren for at sikre korrekt funktion. Hvis man ikke lader apparatet hvile i denne tid (6-24 timer), vil enheden muligvis kun fungere i kort tid, og derefter vil kompressoren bryde sammen på grund af oliemangel.

## FEJLFINDING

PROBLEM	ÅRSAG	LØSNING
Airconditionssystemet tænder ikke	det er ikke tilsluttet stikkontakten	sæt stikket i stikkontakten
	der er ingen strøm	vent
	den interne sikkerhedsmekanisme er blevet udløst	ring til servicecentret
Airconditionssystemet fungerer kun i en kortere periode	udledningsslangen er bøjet eller knækket	Anbring luftslangen korrekt, den skal være så kort og med så få kurver som muligt for at undgå flaskehalse
	noget forhindrer luft i at blive udledt	kontroller og fjern eventuelle forhindringer, der blokerer luftudledning
Airconditionssystemet fungerer, men nedkøler ikke rummet	vinduer, døre og/eller gardiner åbne	luk døre, vinduer og gardiner, og husk på "TIPS TIL KORREKT BRUG" angivet ovenfor
	der er varmekilder i rummet (ovn, hårtørrer osv.	fjern varmekilderne
	luftudledningsslangen er løsnet fra apparatet	sæt luftudledningsslangen i rummet bag på apparatet (fig. 1).
	filter tilstoppet	rens eller udskift filteret som beskrevet ovenfor
	Apparatets tekniske specifikation er ikke egnet til det rum, hvor det er placeret.	
Der er en ubehagelig lugt i rummet under drift	filter tilstoppet	rens filteret som beskrevet ovenfor
Airconditionssystemet fungerer ikke i ca. tre minutter efter genstart	en intern sikkerhedsanordning forhindrer det i at genstarte før der er gået tre minutter, siden det sidste blev slukket	vent. Forsinkelsen er en del af den normale funktion.
Teksten <i>Lt/PF/HL/EI</i> og symbolet  vises på displayet.	apparatet har et selvdiagnosesystem til at identificere en række funktionsfejl.	se kapitlet SELVDIAGNOSE