

BEVEZETÉS

Köszönjük, hogy egy De'Longhi terméket választott. Szájon pár percet az utasítások elolvasására, hogy elkerülje a berendezés kockázatait vagy sérülését.

LEÍRÁS

A berendezés leírása (lásd a 2 - A oldal)

- A1** kimeneti légterelő
- A2** vezérlőpanel
- A3** fogantyú
- A4** görgők
- A5** BioSilver légszűrő
- A6** lég beszívó rács
- A7** levegő kifúvó cső illesztés
- A8** lég beszívó rács
- A9** tápvezeték
- A10** leeresztő tömlő kupakkal
- A11** CST távszabályzó tartó

Tartozékok leírása (lásd 2 - B oldal)

- B1** fali adapter kupakkal
- B2** levegő kifúvó cső
- B3** cső adapter
- B4** adapter ablakkerethez
- B5** ablakkeret szárnyas csavarral
- B6** adapter fali telepítéshez/ablak kimenethez
- B7** ablak kimenet
- B8** CST (Cool Surround Technology) távszabályzó
- B9** ablakkeret kupak

ELEKTROMOS CSATLAKOZÁS

Mielőtt a hálózatba csatlakoztatná, ellenőrizze a következőket:

- a hálózati feszültség megegyezik a készülék hátulján található táblán feltüntetett feszültséggel;
 - az aljzat és az elektromos vezeték a szükséges terheléshez megfelelő;
 - az aljzat a hálózati dugóhoz illik, ellenkező esetben cserélje le az aljzatot;
 - az aljzat hatékony földelési rendszerhez csatlakozik.
- A gyártó nem vállal felelősséget ezen sérülések megelőzésére vonatkozó előírások be nem tartásáért.
- **A tápvezetéket csak műszaki szakember cserélheti le.**

HASZNÁLAT

Az alábbi utasítások lehetővé teszik a klímaberendezés működtetését a lehető leghatékonyabb módon. A használat előtt ellenőrizze, hogy a lég beszívó és kimeneti rácsok nincsenek elzáródva.

Megjegyzés: A berendezés egy automatikus párolgási funkcióval rendelkezik a hűtés folyamán létrejövő pára eltávolítására és egy páramentesítő móddal.

LÉGKONDITIONÁLÁS BESZERELÉS NÉLKÜL

SZÁRNYAS ABLAK

Ha szárnyas ablaka van, a következők szerint járjon el:

- Helyezze a levegő kifúvó csövet (B2) a berendezés hátsó oldalán lévő megfelelő illesztésébe (1. ábra).
- Csavarja be az ablak kimenetet (B7), és helyezze az ablakon kívülre, hogy kiengedje a forró levegőt (2. ábra).

FÜGGŐLEGES TOLÓABLAK

Ha tolóablaka van, a következők szerint járjon el:

- Helyezze be és rögzítse az ablakkerethez szükséges adaptert (B4) az ablakkeret nyílásába (B5) (3. ábra)
- Helyezze az ablakkeretet az ablakpárkányra, és húzza teljesen ki az ablakkeretet (4. ábra).
- Rögzítse a keretet a szárnyas csavarral (5. ábra) (Ha a keret túl hosszú az ablakhoz, egy szakember levághatja a műanyagot egy fűrészsel).
- Helyezze be a levegő kifúvó csövet (B2) az ablakkeret adapterbe (B4) (6. ábra), és fordítsa el, ahogy a 3. ábrán látható.
- Annak érdekében, hogy könnyebbé váljon a levegő kifúvó cső (B2) beillesztése a berendezés hátulján lévő megfelelő illesztésbe, helyezze a cső adapterének füleit (B3) vízszintes helyzetbe, ahogy a 7. ábrán látható, és járjon el az 1. ábra szerint.

TOLÓABLAKOK

- A szárnyas csavaros rögzítésnek köszönhetően lehetőség nyílik az ablakkeret használatára tolóablakok esetében is. Helyezze a keret nyílását úgy, hogy lehetőség legyen a kifúvó cső megfelelő elhelyezésére (lásd 6. ábra).

LÉGKONDITIONÁLÁS BESZERELÉSSEL

- Helyezze a levegő kifúvó csövet (B2) a berendezés hátsó oldalán lévő megfelelő illesztésébe (1. ábra).
- Fúrjon egy 150 mm-es nyílást egy külső falon vagy egy ablakon keresztül. Tartsa be a nyílás távolságait, méreteit és magasságát a 8. ábra szerint.

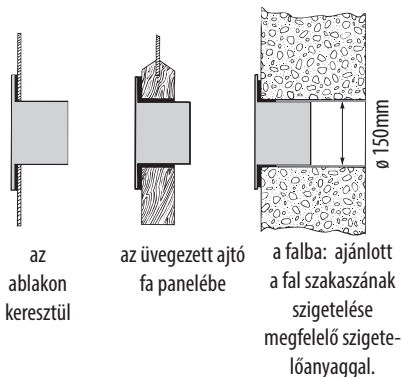

- Helyezze a fali adaptert (B1) a nyílásba.
- Helyezze a levegő kifúvó csövet (B2) a fali adapterbe (B1) (9. ábra)
- Amikor a cső (B2) nincs csatlakoztatva, a fűrt nyílást be lehet fedni az adapter kupakjával (B1).

Megjegyzés: Mivel különleges eszközökre van szükség a beszereléshez, ajánljuk, hogy szakember szerelje be a berendezést.

- A légkondicionáló beszerelések hagyja enyhén nyitva az ajtót kb 1 cm-re, hogy biztosítsa a megfelelő szellőzést és a helyiségben lévő nyomást.
- Tartsa a levegő csövet amilyen röviden csak lehet és a lehető legkevésbé görbén, hogy elkerülje az összenyomódást.

MŰKÖDTETÉS A VEZÉRLŐPULTRÓL

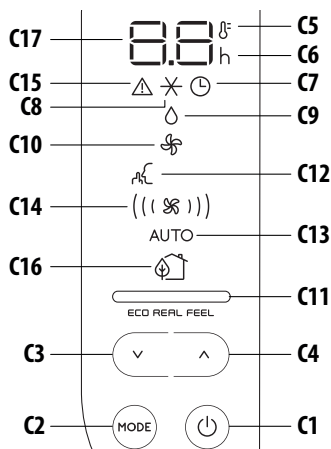

A VEZÉRLŐPULT LEÍRÁSA (C)

- C1** BE/KÉSZENLÉT (be/ki) gomb
- C2** Működési MÓD kiválasztó gomb (légkondicionálás, páramentesítés, ventilátor)
- C3** Csökkentő gomb
- C4** Növelő gomb
- C5** Hőmérséklet kijelző
- C6** Időzítő jelző
- C7** Időzítő jel
- C8** Légkondicionáló jel
- C9** Páramentesítés jel
- C10** Ventilátor jel
- C11** ECO REAL FEEL jelző
- C12** CSENDES jel
- C13** Auto jelző
- C14** Légáramlás jelzők
- C15** Riasztás jel
- C16** ECO REAL FEEL jel
- C17** Hőmérséklet beállítása, beállított be/ki időzítés

A BEREENDEZÉS BE/KIKAPCSOLÁSA

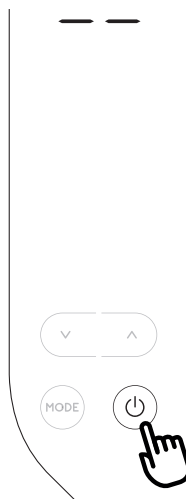

Mielőtt csatlakoztatná a készüléket, ellenőrizze, hogy az egység hátulján lévő leeresztő tömlő kupakja megfelelően fel legyen illesztve (A10).

Dugja be a konnektor dugóját az aljzatba.

Két vonal jelenik meg a kijelzőn, ami azt jelenti, hogy a készülék készenléti állapotban áll.

Érintse meg a  (C1) gombot, hogy bekapcsolja a készüléket.

Amikor a készülék elindul, a kikapcsolás előtti utolsó funkció indul be.

Megjegyzés: A vezérlőpult pár másodperces inaktivitása után csökken a fényereje, és a következő pár perc után tovább csökken. A készülék kikapcsolásához érintse meg ismét a  (C1) gombot.

Megjegyzés: Soha ne kapcsolja ki a légkondicionálót egyszerűen a konnektor kihúzásával. Érintsem meg a  (C1) gombot, hogy készenléti állapotba helyezze a légkondicionálót, és várjon pár percet, mielőtt kihúzná a konnektorból. Ily módon a készülék elvégezheti a működési állapot ellenőrzéseket.

MÓD KIVÁLASZTÁSA

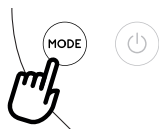

A kívánt működési mód kiválasztásához érintse meg többször a MÓD gombot (C2), amíg a kívánt módot ki nem választja.

✳ LÉGKONDITIONÁLÓ MÓD

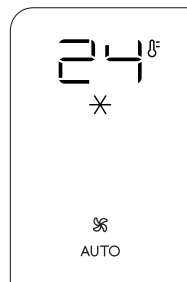

Ez a megfelelő mód meleg, nedves idő esetén, amikor a helyiségben mind hűtésre, mind páramentesítésre szükség van.

A mód helyes beállításához:

- Többször nyomja meg a MÓD gombot (C2), míg meg nem jelenik a ✳ légkondicionálás jele. A kijelzőn megjelenik a kívánt hőmérséklet és AUTO légáramlás.
- Az elérni kívánt hőmérséklet módosításához érintse meg a ^ (C4) vagy a v (C3) gombot.

Megjegyzés: A legmegfelelőbb hőmérséklet nyáron 24 és 27°C között van. Ugyanakkor a külső hőmérséklettel sokkal alacsonyabb hőmérséklet beállítása nem ajánlott.

A kondicionáló módban a légáramlást csak a távszabályzóról lehet kiválasztani.

◊ PÁRAMENTESÍTŐ MÓD

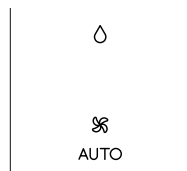

Ez a helyiségben lévő nedvesség csökkentésére alkalmas üzemmód (tavasszal és ősszel, nedves szobákban, esős időszakokban, stb.). Ehhez a használathoz a készüléket úgy kell beállítani, mint a légkondicionáló

módnhoz. Azaz a levegő kifúvó csövet (B2) be kell illeszteni a készülékbe, hogy a nedvességet ki lehessen üríteni kívülré.

A mód helyes beállításához:

- Többször nyomja meg a MÓD gombot (C2), míg meg nem jelenik a ◊ páramentesítés jele.
- A készülék automatikusan a legmegfelelőbb légáramlást választja ki.

🌀 VENTILÁTOR MÓD



A ventilátor mód használatakor a levegő kifúvó csövet (B2) nem kell a készülékhez csatlakoztatni.

A mód helyes beállításához:

- Többször nyomja meg a MÓD gombot, míg meg nem jele-

nik a 🌀 ventilátor jele.

- Válassza ki a megfelelő légáramlást a ^ növelő (C4) vagy a v csökkentő (C3) gombbal.

A lehetséges légáramlások:

- (🌀) **Minimális légáramlás:** amikor a legcsendesebb működést szeretné.
- ((🌀)) **Közepes légáramlás:** amikor alacsony zajszintet szeretne de egy megfelelő komfortérzéssel.
- (((🌀))) **Maximális légáramlás:** a maximális teljesítményhez.

VÁLASSZA KI A HŐMÉRSÉKLETI SKÁLÁT

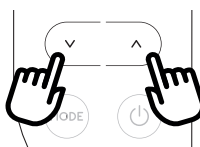

A hőmérsékletet °C vagy °F mértékegységben tekintheti meg. A hőmérséklet mértékegységének módosításához érintse meg egyszerre a növelő ^ és csökkentő v (C3) gombokat kb 10 másodpercig.

MŰKÖDTETÉS A CST-RŐL (Cool Surround Technology) TÁVSZABÁLYZÁS

A CST távszabályzó a Pinguinval folytatott Bluetooth® Low Energy kommunikáció alapul.

ELEMEK BEHELYEZÉSE VAGY CSERÉJE

- Távolítsa el a távszabályzó hátulján lévő fedelet.
- Helyezze be vagy cserélje le az elemeket két új LR6 "AA" 1,5V elemmel, megfelelően behelyezve őket (lásd az utasítást az elemkamra belsejében) (10. ábra).
- Helyezze vissza a fedelet.

Ha a távszabályzót lecserélik vagy kidobja, az elemeket a hatályos jogszabályoknak megfelelően kell eltávolítani és ártalmatlanítani, mivel ártalmasak a környezetre.

Ne keverje a régi és új elemeket.

Ne keverje az alkáli, a standard (széncink) illetve az újratölthető (nikkel-kadmium) elemeket. Ne dobja tűzbe az elemeket. Az elemek felrobbanhatnak vagy szivároghatnak. Ha a távszabályzót nem használja egy bizonyos ideig, távolítsa el az elemeket. Csak a lejáratú időn belül használja az elemet.

A CST TÁVSZABÁLYZÁS LEÍRÁSA

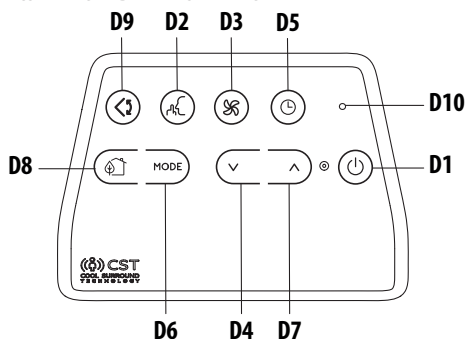

- D1** BE/KÉSZENLÉT (be/ki) gomb
- D2** CSENDES gomb
- D3** Légáramlás gomb
- D4** Csökkentő gomb
- D5** Visszaszámláló időzítő
- D6** MÓD gomb
- D7** Növelő gomb
- D8** ECO REAL FEEL gomb
- D9** Legyező gomb (légterelő legyező)
- D10** Jelző LED

CST TÁVSZABÁLYZÓ HASZNÁLATA

A CST távszabályzás egy innovatív technológia, amely lehetővé teszi a jólét jobb szabályozását, a rendelkezésre álló érzékelőnek köszönhetően.

A jóléti viszonyok optimalizálása érdekében javasoljuk, hogy tartsa a közelében.

- A távszabályzó ne legyen 10 méternél távolabb a készüléktől (10. ábra) (akár nem látószögben is). A maximális tartomány alacsonyabb is lehet, a környezet függvényében. A Bluetooth 2. osztályába tartozik.
- A CST távszabályzót óvatosan kezelje. Ne ejtse le és ne tegye ki közvetlen napfénynek illetve hőnek. Célszerű a CST távszabályzót egy asztalra vagy egy sík felületre helyezni. Ne tartsa sokáig a kezében a CST távszabályzót, hogy elkerülje az érzékelők leolvasásának módosulását. A CST érzékelők szintén kikapcsolnak, ha a CST távszabályzót 1 méternél közelebb helyezi az egység felé.
- A CST távszabályzón érintés érzékelő gombok találhatók.
- A CST távszabályzón kétszínű beépített LED (D10) (fehér/piros) található. A fehér jelzés a következőkhöz használatos:
 - minden gomb megnyomásának jelzésére, 3 gyors villogással
 - 30 másodpercenként villan egyet az adatátvitelhez

- jelzi a párosítási fázis indulását periodikus villogással
 - az elemek jó állapotának jelzése
- Ugyanezek a jelzések piros színben azt jelzik, hogy az elemek kezdenek lemerülni.

Megjegyzés: A távszabályzót biztonságosan tárolhatja a megfelelő tartóban (A11).

A BERENDEZÉS BE/KIKAPCSOLÁSA

- Dugja be a konnektorba.
- Nyomja meg a BE/KÉSZENLÉT gombot (D1). A bekapcsoláskor a légkondicionáló ugyanabban a módban kezd működni, amiben a kikapcsoláskor működött.
- Nyomja meg BE/KÉSZENLÉT gombot (D1) ismét, hogy kikapcsolja a készüléket.

Megjegyzés: Soha ne kapcsolja ki a készüléket a csatlakozó kihúzásával. Mindig kapcsolja ki a BE/KÉSZENLÉT gombbal (D1), és várjon pár percet, mielőtt kihúzná a csatlakozót. Csak így fogja tudni a készülék elvégezni a standard ellenőrzéseket.

MŰKÖDÉSI MÓD KIVÁLASZTÁSA

A távszabályzón a MÓD gomb (D6) megnyomásával kiválasztható működési módok megegyeznek a készülék vezérlőpultján (C) kiválaszthatókkal.

HŐMÉRSÉKLET KIVÁLASZTÁSA

A légkondicionáló módban érintse meg a gombot (D4) vagy a gombot (D7) gombot, hogy kiválassza a kívánt hőmérsékletet.

LÉGÁRAMLÁS KIVÁLASZTÁSA

A légkondicionáló vagy a ventilátor módban érintse meg a gombot (D3), hogy kiválassza a kívánt légáramlást.

A kiválasztható légáramlások a következők:

- Minimális légáramlás:** amikor a legcsendesebb működést szeretné.
- Közepes légáramlás:** amikor alacsony zajszintet szeretne de egy megfelelő komfortérzessel.
- Maximális légáramlás:** a maximális teljesítményhez.
- AUTO légáramlás:** a készülék automatikusan kiválasztja a légáramlást a kiválasztott hőmérséklet és a környezeti állapotok alapján. Ez a választás csak a légkondicionáló módban elérhető.

ECO REAL FEEL FUNKCIÓ

ECO REAL FEEL az innovatív De'Longhi technológia, amely egyszerre hat a hőmérséklet csökkentésére és a páratartalom ellenőrzésére, biztosítva a legmegfelelőbb komfortérzést. A

hagyományos rendszerekkel az üzemi idő alatt el lehet érni az optimális komfort körülményeket, de azok az idővel nem biztosítottak. Az ECO REAL FEEL segítségével optimális komfortot elérése után, a PAC automatikusan modulálja a kompresszor működését és a légmozgást, hogy fenntartsa az elért komfortot. A funkció aktiválásához érintse meg a gombot (D8) a távszabályzón, és megjelenik az ECO REAL FEEL jel.

Kb 1 perc után az ECO REAL FEEL kijelző (C11) kigyullad. Megváltozik a színe, amikor közeledik a legmegfelelőbb komfort szinthez (lásd az alábbi grafikont).

Megjegyzés: Ehhez a használathoz a készüléket úgy kell beállítani, mint a légkondicionáló módhoz.

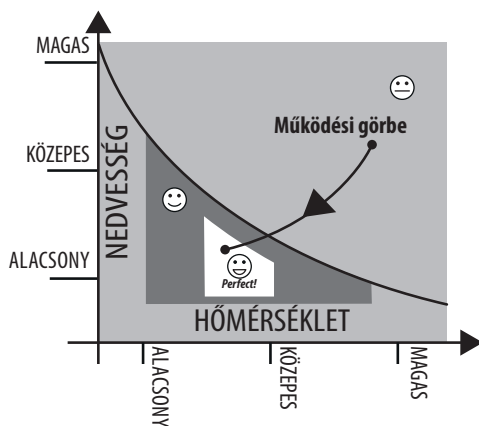

NARANCSSÁRGA JELZŐFÉNY: A helyiség körülményei messze vannak az optimális szinttől.

ZÖLD JELZŐFÉNY: A legtöbben kellemes körülményeket érzelnek a helyiségben, közel az optimális szinthez.

KÉK FÉNY: Legmegfelelőbb komfort szint.
Perfect!

- A jó közérzet egy szubjektív körülmény: ezért különböző személyek különböző módon értékelhetik ugyanazon környezeti körülményeket.
- Különösen extrém környezeti körülmények között (környezet nagysága, külső magas hőmérséklet vagy páratartalom, a szoba gyenge szigetelése, túl sok ember vagy erős hőterhelés a helyiségben, erős besütő napfény ...) a készülék nem biztos, hogy képes elérni a legmegfelelőbb komfort szintet.

CSENDES FUNKCIÓ (csak kondicionáló módban elérhető)

A funkció aktiválásával a működési zaj tovább csökken. Az aktiváláshoz érintse meg a távszabályzón a gombot (D2). A kijelzőn megjelenik a hozzá tartozó jel (C12).



LEGYEZŐ FUNKCIÓ

Ez a funkció mozgatja a fedelet, egyenletesen elosztva a levegőt a helyiségben.

A Legyező gomb érintésével (D9) a légterelő elkezd mozogni előre hátra felváltva.

Újbóli érintés esetén a légterelő leáll az aktuális helyzetében. Ha ismét megérinti a gombot, a légterelő ismét elkezd előre és hátra mozogni.

Megjegyzés: a belső szerkezet sérülése elkerülése érdekében ne mozgassa kézzel a légterelőket.

CST TÁVSZABÁLYZÓ PÁROSÍTÁSÁNAK ISMÉTLÉSE

A CST távszabályzó párosítva van a hozzá tartozó Pinguino készülékkel. Abban az esetben, ha a felhasználó egy másik Pinguino készülékkel szeretné párosítani, vagy egy új CST távszabályzó párosítása esetén helyezze Készenléti állapotba az egységet, és tartsa nyomva 10 másodpercig a MÓD választógombot (D6) a távszabályzón. A Led (D10) elkezd időnként villogni, amely a párosítás folyamatát jelzi.

A felhasználót ezután 10 másodpercig nyomjuk meg a Pinguino egység MODE gombját (C2), amíg kettős sípszó hallatszik. A párosítási fázist a számjegy közepén lévő pont gyors villogásával jelzi a kijelző.

Amikor a két eszköz befejezi a párosítási párbeszédet, a PAC kettős „sípoló hangot” bocsát ki, a kijelző a készenléti állapot normál megjelenítését jeleníti meg. A párosítást 60 másodpercen belül kell elvégezni.

IDŐZÍTŐ BEÁLLÍTÁSA

Az időzítő lehetővé teszi a készülék késleltetett indítását vagy kikapcsolását. Ez a funkció elkerüli az áram pazarlását a működési időszak optimalizálásán keresztül.

A késleltetett kikapcsolás programozása

- Mialatt a készülék be van kapcsolva, bármilyen üzemmódban, be lehet programozni a késleltetett kikapcsolást.
- Érintse meg a időzítő gombot (D5): megjelenik az időzítő

tő jele (C7) és az óra (C6) .



- Érintse meg a v (D4) és a ^ (D7) gombokat, amíg a kívánt bekapcsolási idő meg nem jelenik a kijelzőn.

Pár másodperccel az időzítés beállítása után a beállítás tárolódik, a kijelző mutatja a működési módot, és az időzítő jele megjelenik.

Amint elérkezik a beállított időpont, a légkondicionáló készenléti állapotba lép.

Az időzítés programozásának törléséhez érintse meg a ⌚ időzítő gombot (D5) kétszer. Az időzítő jele (C7) eltűnik.

Megjegyzés: Amikor elindította az időzítőt, ha megérinti az időzítő gombot csak egyszer, a kikapcsolásig várható idő jelenik meg.

Késleltetett indítás programozása

- Dugja be a készüléket és állítsa készenléti állapotba.
- Érintse meg a ⌚ időzítő gombot (D5): megjelenik az időzítő jele (C7) és az óra (C6) .
- Érintse meg a v (D4) és a ^ (D7) gombokat, amíg a kívánt bekapcsolási idő meg nem jelenik a kijelzőn. Az indítás bár-

mikorra programozható a következő 24 órában. Amikor elérkezik a beállított idő, a készülék az előzetesen beállított módban kezd működni.

Az időzítés programozásának törléséhez érintse meg az időzítő gombot (D5) kétszer.

Az időzítő jele (C7) eltűnik.

Megjegyzés: Amikor elindította az időzítőt, ha megérinti az időzítő gombot csak egyszer, a bekapcsolásig várható idő jelenik meg.

HASZNÁLATI TANÁCSOK

- A CST távszabályzó páratartalom/hőmérsékleti érzékelővel van ellátva. Tanácsos nem teljesen letakarni kézzel vagy ruhával; illetve tanácsos nem csökkentett légáramlatú területre helyezni. Ezen kívül tanácsos közvetlen napfénytől vagy hőforrástól távol tartani, hogy elkerülje a téves érzékelést.
- A CST távszabályzón érintés érzékelő gombok található. Ajánlatos tiszta kézzel hozzáérni, illetve kerülni a port illetve folyadékokat/nedvességet.
- A CST távszabályzó kb 6 hónapi működik ugyanazzal az elemkészlettel.. Ez a feltevéss 2300 mAh LR6 "AA" elemek használatára alapul.

ÖNDIAGNÓZIS

A készüléken egy öndiagnózis rendszer működik, számos figyelmeztetés/hiba beazonosítására.

A hibáüzenetek a készülék kijelzőjén jelennek meg.

HA... JELENIK MEG A KIJELZŐN,	HA... JELENIK MEG A KIJELZŐN,	HA... JELENIK MEG A KIJELZŐN,	HA... JELENIK MEG A KIJELZŐN,
LE	PF ⚠	HL ⚠	EI ⚠
"Low Temperature" (Alacsony hőmérséklet) (Fagy megelőzés)	"Probe Failure" (Szonda hiba) (Szonda sérült)	"High Level" (Magas szint) (Belső tartály tele)	"Communication Failure" (Kommunikációs hiba) (Belső kommunikációs hiba)
..MIT KELL TENNEM?	..MIT KELL TENNEM?	..MIT KELL TENNEM?	..MIT KELL TENNEM?
A készülék fagyás elleni védőkészülékkel van ellátva, hogy elkerülje a túlzott jég képződését. A készülék automatikusan újraindul, amikor az olvasztási folyamat befejeződött.	Ha ezt látja, forduljon a hivatalos helyi szervizközponthoz	Ürítse ki a belső biztonsági tartályt a „Szezon végi műveletek” fejezetben leírtak szerint	Ha ezt látja, forduljon a hivatalos helyi szervizközponthoz.

JAVASLATOK A MEGFELEŐ HASZNÁLATHOZ

a légkondicionáló optimális teljesítménye érdekében kövesse az alábbi tanácsokat:

- csukja be a kondicionálni kívánt helyiség ablakait és ajtajait. Amikor a légkondicionálót féli állandó üzembe helyezi, hagyja enyhén nyitva az ajtót (kb 1 cm-re), hogy lehetővé tegye a megfelelő légáramlást.
- Soha ne használja a készüléket túl nyirkos helyiségekben (mosodákban például).
- Óvja meg a készüléket a közvetlen napfénytől, húzza be a függönyöket vagy redőnyöket, hogy a készülék gazdaságosabban működhessen.
- Soha ne használja a készüléket a szabadban.
- Ügyeljen, hogy ne legyenek hőforrások a helyiségben.
- ügyeljen, hogy a légkondicionáló egy egyenletes felületen álljon.

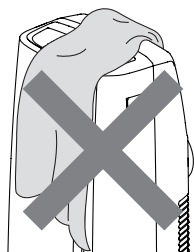

ne takarja le a készüléket

- Soha ne hagyjon semmit a légkondicionáló tetején.
- Soha ne akadályozza a levegő bemenetet illetve a kimeneti légteret.

TISZTÍTÁS

Tisztítás vagy karbantartás előtt kapcsolja ki a készüléket a  gomb érintésével, majd húzza ki a csatlakozót a konnektorból.

A SZEKRÉNY TISZTÍTÁSA

Egy nedves ruhával tisztítsa meg a készüléket, majd egy száraz ruhával törölje szárazra. Biztonsági okokból soha ne mossa a légkondicionálót vízzel.

Figyelem! Soha ne használjon benzint, alkoholt vagy oldószereket a készülék tisztításához. Soha ne spricceljen bele rovarirtó szereket vagy hasonlókat.

A BIO SILVER LÉGSZŰRŐ TISZTÍTÁSA

A BioSilver szűrő segíti felfogni a port és a pollent, és segíti a baktériumok és penész keletkezésének csökkenését a szűrőn. Piszkos szűrő esetén a légáramlás veszélyeztetett, és a készülék hatékonysága csökken. Ezért ajánlatos a szűrőt rendszeresen megtisztítani. A gyakoriság a működés időtartamától és körülményeitől függ. Ha az egységet folyamatosan vagy szisztematikusan használja, javasolta szűrő heti tisztítása.

A szűrő a bemeneti rács belső részén található.

A szűrő tisztításához vegye ki a 11. ábra szerint.

Egy porszívóval távolítsa el a szűrőre lerakódott port. Ha nagyon piszkos, merítse meleg vízbe és öblítse le néhányszor. A víz soha ne legyen 40°C-nál melegebb. A szűrő lemosása után hagyja megszáradni, mielőtt visszahelyezné.

SZEZON KEZDETI ELLENŐRZÉSEK

Ellenőrizze, hogy a tápvezetékek és a csatlakozó nem sérültek és a földelési rendszer hatékony.

Pontosan kövesse a beszerelési utasításokat.

SZEZONVÉGI MŰVELETEK

Az összes víz leeresztéséhez a készülékből távolítsa el a külső kupakot az órajárással ellentétes irányba csavarva (12. ábra), és hagyja, hogy a víz egy tartályba kifolyjon.

Amikor a készülék üres, helyezze vissza a kupakot.

Tisztítsa meg a szűrőt, és alaposan szárítsa meg mielőtt visszahelyezné.

MŰSZAKI JELLEMZŐK

Tápfeszültség	lásd a címkén
Max. felvett teljesítmény	“
légkondicionálás közben	“
Hűtő	“
Hűtő kapacitás	“
Gyakoriság:	2402,0-2480,0 MHz
Maximális átviteli energia	0,00137 W

KORLÁTOZÓ FELTÉTELEK

Helyiség hőmérséklete légkondicionálásához 18° – 35°C

A hűtőkészülék szállítását, feltöltését, tisztítását, helyreállítását és ártalmatlanítását csak a gyártó által megjelölt műszaki szolgáltató központ végezheti.

A készülék ártalmatlanítását csak a gyártó által megjelölt szakközpon t végezheti.

Figyelem! AZ EGYSÉG SÉRÜLÉSÉNEK ELKERÜLÉSE ÉRDEKÉBEN:

SOHA NE SZÁLLÍTSA VAGY FORDÍTSA A KÉSZÜLÉKET FEJLEL LEFELÉ VAGY AZ OLDALÁRA. HA ELŐFORDULNA, VÁRJON 6 ÓRÁT MIELŐTT BEKAPCSOLNÁ A KÉSZÜLÉKET, 24 ÓRA A JAVASOLT IDŐTARTAM. Miután a készüléket az oldalára helyezték, az olajnak vissza kell folynia a kompresszorba a megfelelő működés érdekében. Ha nem hagyja meg ezt az időt a készüléknek (6-24 óra), az egység egy rövid ideig működik, majd a kompresszor meghibásodik a hiányzó olaj miatt.

HIBAELHÁRÍTÁS

HIBA	KIVÁLTÓ OK	MEGOLDÁS
A légkondicionáló nem indul be	nincs bedugva a konnektorba	dugja be a konnektorba
	nincs áram	várjon
	a belső biztonsági berendezés kioldott	hívja a Szervizközpontot
A légkondicionáló csak rövid ideig működik	kifúvó cső meghajlik vagy megtörik	<ul style="list-style-type: none"> Helyezze a levegő csövet megfelelően, tartsa amilyen röviden csak lehet és a lehető legkevésbé görbén, hogy elkerülje a szűkületeket
	valami nem engedi a levegőt kifújni	ellenőrizze és távolítsa el a kimenetet elzáró dolgokat
A légkondicionáló működik, de nem hűti a szobát	az ablakok, ajtók és/vagy függönyök nyitva vannak	csukja be az ajtókat, ablakokat és függönyöket, figyelembe véve a fenti „JAVASLATOK A MEGFELELŐ HASZNÁLATHOZ” részt
	hőforrások találhatóak a helyiségben (sütő, hajszárító, stb)	távolítsa el a hőforrásokat
	a kifúvó cső nincs a készülékhez csatlakoztatva	csatlakoztassa a kifúvó csövet a készülék hátulján lévő illesztésbe (1. ábra).
	a szűrő eldugult	tisztítsa meg vagy cserélje le a szűrőt a fentiek szerint
	a készülék műszaki jellemzői nem megfelelőek a helyiséghez, amelyben található.	
A működés közben kellemetlen szag keletkezik a helyiségben	a szűrő eldugult	tisztítsa meg a szűrőt a fentiek szerint
A légkondicionáló nem működik legalább három percig az újraindítás után	egy belső biztonsági készülék megakadályozza, hogy a készülék újrainduljon az utolsó lekapcsolás utáni három percben	várjon. A késés a normális működés része.
A Lt/PF/HL/EI írás és a  jel jelenik meg a kijelzőn.	a készüléken egy öndiagnózis rendszer működik, számos hiba beazonosítására.	lásd az ÖNDIAGNÓZIS fejezetet