

INLEIDING

Dank u voor het kiezen van een De'Longhi-product. Neem even de tijd om de gebruiksaanwijzing te lezen, om het risico op beschadiging van het apparaat te voorkomen.

BESCHRIJVING

Beschrijving van het apparaat (zie pagina 2 - A)

- A1** luchtuitlaatklep
- A2** bedieningspaneel
- A3** handgrepen
- A4** wieltjes
- A5** BioSilver-filter
- A6** luchtinlaatrooster
- A7** zitting luchtafvoerslang
- A8** luchtinlaatrooster
- A9** voedingskabel
- A10** afvoerslang met dop
- A11** vak CST-afstandsbediening

Beschrijving van de accessoires (zie pagina 2 - B)

- B1** flens wandbevestiging met dop
- B2** luchtafvoerslang
- B3** slangadapter
- B4** adapter voor vensterplaat
- B5** vensterplaat met vleugelmoer
- B6** adapter voor wandmontage/vensteruitlaat
- B7** vensteruitlaat
- B8** CST (Cool Surround Tecnology) afstandsbediening
- B9** dop vensterplaat

ELEKTRISCHE AANSLUITING

Controleer, voorafgaand aan de aansluiting op het elektriciteitsnet, of:

- de netspanning gelijk is aan de waarde aangegeven op het plaatje op de achterkant van het apparaat;
- het stopcontact en de elektriciteitsleiding geschikt zijn voor de vereiste belasting;
- het stopcontact geschikt is voor het type stekker: vervang anders het stopcontact;
- het stopcontact is aangesloten op een efficiënt aardingsstelsel.

De fabrikant kan niet aansprakelijk worden gesteld wanneer deze voorschriften voor ongevallenpreventie niet worden nageleefd.

- **De voedingskabel mag uitsluitend worden vervangen door gespecialiseerde technici.**

GEBRUIK

Door middel van de onderstaande aanwijzingen kunt u uw airconditioner zo efficiënt mogelijk op de werking voorbereiden.

Controleer voorafgaand aan het gebruik dat de inlaat- en uitlaatroosters van de lucht niet verstopt zijn.

Let op: Dit apparaat is uitgerust met een automatische verdampingsfunctie voor de eliminatie van condens tijdens de koel- en ontvochtigingsmodi.

AIRCONDITIONING ZONDER INSTALLATIE OPENSLAAND RAAM

Ga in geval van een openslaand raam als volgt te werk:

- Monteer de luchtafvoerslang (B2) in de betreffende zitting op de achterkant van het apparaat (afb. 1).
- Schroef de vensteruitlaat vast (B7) en plaats hem buiten het raam om de hete lucht af te voeren (afb. 2).

VERTICAAL SCHUIFRAAM

Ga in geval van een dubbel schuifraam als volgt te werk:

- Plaats en vergrendel de adapter voor de vensterplaat (B4) in de opening van de vensterplaat (B5) (afb.3)
- Plaats de vensterplaat op de vensterbank en schuif hem uit om hem aan te passen aan de opening van het venster (afb. 4).
- Bevestig de plaat met de vleugelmoer (Afb. 5) (Als de vensterplaat eventueel te groot is voor het venster, kan het materiaal worden doorgezaagd door een gekwalificeerde persoon).
- Plaats de luchtafvoerslang (B2) in de adapter voor de vensterplaat (B4) (afb. 6) en draai hem zoals aangegeven op afb. 3.
- Om de montage van de luchtafvoerslang (B2) in de betreffende zitting op de achterkant van het apparaat te vereenvoudigen, moeten de lipjes van de slangadapter (B3) horizontaal worden geplaatst zoals aangegeven op afb. 7, om vervolgens verder te gaan zoals aangegeven op afb.1.

HORIZONTAAL SCHUIFRAAM

- Dankzij de vleugelmoer kan de vensterplaat ook gebruikt worden voor horizontale schuiframen. Plaats de opening van de plaat zo dat een correcte installatie van de luchtafvoerslang mogelijk is (zie afbeelding 6).

AIRCONDITIONING MET INSTALLATIE

- Monteer de luchtafvoerslang (B2) in de betreffende zitting op de achterkant van het apparaat (afb. 1).
- Boor een gat van 150 mm in een buitenmuur of in een ruit. Neem voor het gat de afstanden, afmetingen en hoogtes van afbeelding 8 in acht.

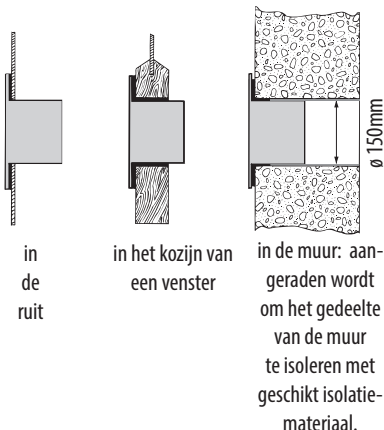

- Monteer de flens voor wandbevestiging (B1) in het gat.
- Monteer de luchtafvoerslang (B2) in de flens voor wandbevestiging (B1) (Afb. 9)
- Wanneer de slang (B2) niet is aangesloten, kan de opening worden afgesloten met de dop van de flens (B1).

Let op: Aangezien de installatie speciaal gereedschap vereist, raden wij aan om het apparaat te laten installeren door gespecialiseerd personeel.

- Tijdens de installatie van de airconditioner moet er een deur van de ruimte geopend blijven op een kier van 1 cm om een correcte ventilatie en druk in de ruimte te garanderen.
- De luchtslang moet zo kort mogelijk zijn en geen bochten hebben om belemmeringen te voorkomen.

BEDIENING DOOR MIDDEL VAN HET BEDIENINGSPANEEL

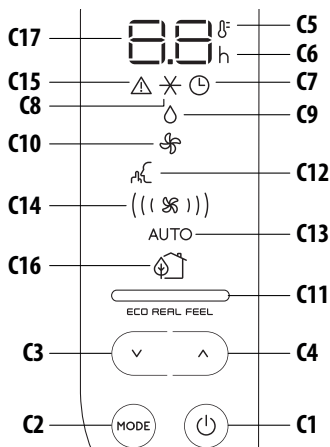

BESCHRIJVING VAN HET BEDIENINGSPANEEL (C)

- C1** Toets ON/STAND-BY (on/off)
- C2** Selectietoets functie MODE (airconditioning, ontvochtiging, ventilator)
- C3** Toets omlaag
- C4** Toets omhoog
- C5** Aanduiding temperatuur
- C6** Aanduiding timer
- C7** Symbool timer
- C8** Symbool airconditioning
- C9** Symbool ontvochtiging
- C10** Symbool ventilator
- C11** Aanduiding ECO REAL FEEL
- C12** Symbool SILENT (geluidsniveau)
- C13** Aanduiding Auto
- C14** Aanduiding luchtstroom
- C15** Symbool Alarm
- C16** Symbool ECO REAL FEEL
- C17** Ingestelde temperatuurwaarden, geprogrammeerde tijd on/off

HET APPARAAT IN-/UITSCHAKELLEN



Controleer, alvorens het apparaat aan te sluiten op het elektriciteitsnet, of de dop op de afvoerslang op de achterkant van het apparaat (A10) correct is aangebracht.

Steek de stekker in het stopcontact. Op het display verschijnen twee streepjes om aan te geven dat het apparaat zich in de stand-bystatus bevindt.

Druk op de toets (C1) om het apparaat in te schakelen.

Wanneer het apparaat wordt ingeschakeld, wordt de bij de laatste uitschakeling actieve functie geactiveerd.

Let op: Als er gedurende enkele seconden geen handelingen worden

uitgevoerd op het display, wordt de helderheid ervan automatisch verminderd; de helderheid wordt gedurende de volgende minuten nog verder verminderd.

Druk, om het apparaat uit te schakelen, nogmaals op de toets (C1).

Let op: Schakel de airconditioner nooit uit door de stekker uit het stopcontact te trekken. Druk op de toets (C1) om het apparaat in de stand-bystatus te plaatsen en wacht enkele mi-

nuten alvorens de stekker te verwijderen. Op deze manier kan het apparaat de controles van de operationele status uitvoeren.

SELECTIE MODUS

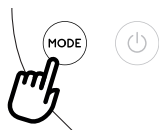

Druk voor de selectie van de gewenste bedrijfsmodus herhaaldelijk op de toets MODE (C2), tot de gewenste werking geselecteerd wordt.

* MODUS AIRCONDITIONING

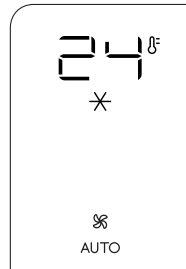

Deze modus is ideaal wanneer de ruimte, bij warm en vochtig weer, zowel gekoeld als ontvochtigd moet worden.

Voor de instelling van deze modus:

- Druk herhaaldelijk op de toets MODE (C2) tot het symbool airconditioning * verschijnt. Het display toont de gewenste temperatuur tot luchtstroom AUTO.
- Druk, voor de wijziging van de te bereiken temperatuur, op de toetsen ^ (C4) of v (C3).

Let op: Gedurende de zomer varieert de meest geschikte temperatuur van 24 tot 27°C. In ieder geval wordt aangeraden om de temperatuur niet beduidend lager dan de buitentemperatuur in te stellen.

In de modus airconditioning kan de luchtstroom alleen op de afstandsbediening geselecteerd worden.

◇ MODUS ONTVOCHTING

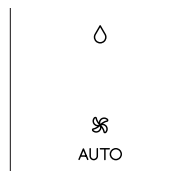

Deze functie is ideaal voor het verminderen van de luchtvochtigheid in de ruimte (lente en herfst, vochtige ruimten, regenachtige periodes, enz.). Voor dit type werking moet het apparaat worden voorbereid

zoals voor de modus airconditioning. Dat betekent dat de lucht-afvoerslang (B2) op het apparaat moet worden aangebracht om de afvoer van vocht naar buiten mogelijk te maken.

Voor de instelling van deze modus:

- Druk herhaaldelijk op de toets MODE (C2), tot het symbool ◇ ontvochtiging verschijnt.
- Het apparaat kiest automatisch de beste luchtstroom.

☞ MODUS VENTILATOR



Voor het gebruik van deze modus is het niet nodig om de luchtafvoerslang (B2) op het apparaat aan te brengen.

Voor de instelling van deze modus:

- Druk herhaaldelijk op de toets MODUS, tot het symbool van de ☞ ventilator verschijnt.
- Selecteer de gewenste luchtstroom met de toetsen omhoog ^ (C4) of omlaag v (C3).

De beschikbare niveaus voor luchtstroom zijn:

- (☞) **Minimale luchtstroom:** wanneer de meest geruisloze wering is vereist.
- ((☞)) **Gemiddelde luchtstroom:** voor een laag geluidsniveau, maar ook een goed comfortniveau.
- (((☞))) **Maximale luchtstroom:** voor maximale prestaties.

SELECTIE VAN HET TEMPERAATUURBEREIK

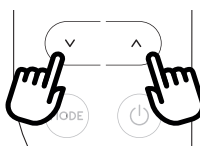

De temperatuur kan worden weergegeven in °C of °F. Druk, om de meeteenheid van de temperatuur te wijzigen, gedurende ongeveer 10 seconden gelijktijdig op de toetsen omhoog ^ (C4) en omlaag

v (C3).

BEDIENING DOOR MIDDEL VAN DE CST (Cool Surround Tecnology) AFSTANDBEDIENING

De CST-afstandsbediening is gebaseerd op Bluetooth® Low Energy-communicatie met de Pinguino.

DE BATTERIJEN PLAATSEN OF VERVANGEN

- Verwijder het luikje op de achterkant van de afstandsbediening.
- Plaats of vervang de batterijen met twee nieuwe LR6 "AA" 1.5V-batterijen en zorg ervoor ze correct te plaatsen (zie de aanwijzingen in het batterijvakje) (afb. 10).
- Plaats het luikje terug.

Als de afstandsbediening vervangen of afgedankt wordt, moeten de batterijen verwijderd en afgevoerd worden in overeenstemming met de huidige wetgeving, omdat ze schadelijk zijn voor het milieu.

Gebruik geen combinatie van oude en nieuwe batterijen.

Gebruik geen combinatie van alkalinebatterijen, standaardbatterijen (zinkkoolstof) of oplaadbare (nikkel-cadmium) batterijen. Gooi batterijen niet in vuur. Batterijen kunnen ontploffen of lekken. Als de afstandsbediening

voor een bepaalde tijd niet wordt gebruikt, moeten de batterijen verwijderd worden. Gebruik batterijen alleen binnen de aangegeven vervaldatum.

BESCHRIJVING VAN DE CST-AFSTANDSBEDIENING

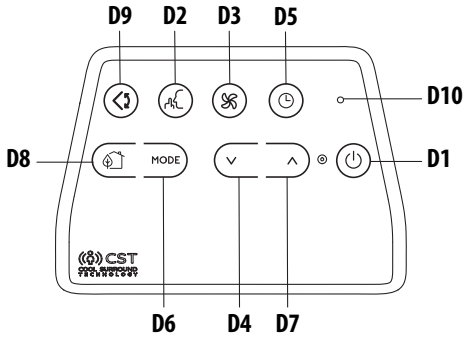

- D1** Knop ON/STAND-BY (on/off)
- D2** Knop SILENT (geluidsniveau)
- D3** Knop luchtstroom
- D4** Knop omlaag
- D5** Timer countdown
- D6** Knop MODE
- D7** Knop omhoog
- D8** Knop ECO REAL FEEL
- D9** Knop SWING (zwenken luchtuitlaatklep)
- D10** LED-lampje

GEbruik VAN DE CST-AFSTANDSBEDIENING

De CST-afstandsbediening beschikt over een innovatieve technologie met een sensor door middel waarvan een verbeterde regeling van het comfort mogelijk is.

Om de omstandigheden van comfort te optimaliseren, raden wij u aan om de afstandsbediening binnen handbereik te houden.

- De afstandsbediening moet zich op niet meer dan 10 meter van het apparaat bevinden (afb. 10) (ook in geval van een belemmerde gezichtslijn). Afhankelijk van de omgeving zou de maximale afstand kunnen verschillen. Het apparaat behoort tot de Bluetooth klasse 2.
- De CST-afstandsbediening moet met zorg behandeld worden. Laat de afstandsbediening niet vallen en vermijd blootstelling aan direct zonlicht of warmtebronnen. Aangeraden wordt om de CST-afstandsbediening te plaatsen op een tafel of een vlak oppervlak.

Vermijd om de CST-afstandsbediening lang in uw hand te houden om te voorkomen dat de sensoren onjuist lezen.

De CST-sensoren worden ook gedeactiveerd als de CST-afstandsbediening op een afstand van minder dan 1 meter van het apparaat wordt geplaatst.

- De CST-afstandsbediening is uitgerust met aanraakgevoelige knoppen.
- De CST-afstandsbediening is uitgerust met een ingebouwde LED (D10) met twee kleuren (wit/rood). Het witte lampje:
 - knippert 3 keer snel om het aanraken van de knoppen te signaleren
 - knippert om de 30 seconden om de datatransmissie te signaleren
 - knippert regelmatig om de start van de fase voor koppeling te signaleren
 - signaleert de goede conditie van de batterijen
- Als dezelfde signaleringen met het rode lampje gebeuren, betekent dit dat de batterijen bijna leeg zijn.

Let op: De afstandsbediening kan veilig worden opgeborgen in de daarvoor bestemde vak (A11).

HET APPARAAT IN-/UITSCHAKELEN

- Steek de stekker in het stopcontact.
- Druk de knop ON/STAND-BY (D1) in. Bij de inschakeling van de airconditioner wordt de bij de laatste uitschakeling actieve modus geactiveerd.
- Druk voor de uitschakeling van het apparaat nogmaals op de knop ON/STAND-BY (D1).

Let op: Schakel het apparaat nooit uit door de stekker uit het stopcontact te trekken. Druk voor de uitschakeling altijd op de knop ON/STAND-BY (D1) en wacht enkele minuten alvorens de stekker te verwijderen. Alleen op deze manier kan het apparaat de standaardcontroles uitvoeren.

SELECTIE VAN DE BEDRIJFSMODUS

De via de knop MODE (D6) van de CST-afstandsbediening beschikbare bedrijfsmodi zijn gelijk aan die van het bedieningspaneel (C).

SELECTIE VAN DE TEMPERATUREN

Druk in de modus airconditioning op de knoppen ∨ (D4) of ∧ (D7) om de gewenste temperatuur te selecteren.

SELECTIE VAN DE LUCHTSTROOM

Druk, in de modus airconditioning en ventilatie, op de knop 𐄂 (D3) om de gewenste luchtstroom te selecteren.

De beschikbare niveaus voor luchtstroom zijn:

- (𐄂) **Minimale luchtstroom:** wanneer de meest geruisloze wering is vereist.
- ((𐄂)) **Gemiddelde luchtstroom:** voor een laag geluidsniveau, maar ook een goed comfortniveau.
- (((𐄂))) **Maximale luchtstroom:** voor maximale prestaties.

(((8)))
luchtstroom AUTO: De luchtstroom wordt automatisch door het apparaat gekozen, gebaseerd op de geselecteerde temperatuur en de omgevingsomstandigheden. Deze selectie is alleen beschikbaar in de modus airconditioning.

FUNCTIE ECO REAL FEEL

ECO REAL FEEL is de innovatieve technologie van De'Longhi die gelijktijdig van invloed is op de temperatuurverlaging en de regeling van de vochtigheid, en het optimale comfortniveau verzekert. Bij traditionele systemen kunnen tijdens de werking optimale comfortniveaus worden bereikt, maar niet gehandhaafd worden. Wanneer met ECO REAL FEEL het optimale comfort wordt bereikt, zal de PAC automatisch de werking van de compressor en de luchtstroom moduleren en het comfort na verloop van tijd handhaven.

Druk, om de functie te activeren, op de knop  (D8) op de afstandsbediening; het symbool ECO REAL FEEL wordt weergegeven. Na ongeveer 1 minuut gaat de indicator ECO REAL FEEL (C11) branden. De indicator zal van kleur veranderen wanneer het optimale comfortniveau wordt benaderd (zie onderstaand schema).

Let op: Voor dit type werking moet het apparaat worden voorbereid zoals voor de modus airconditioning.

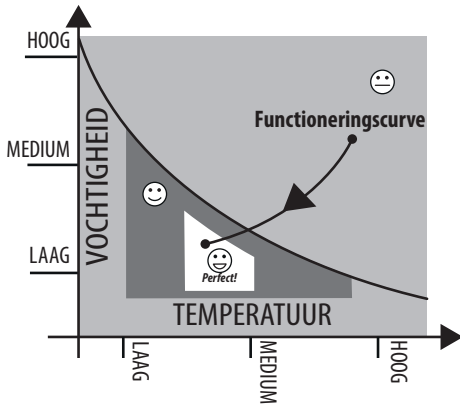

 **ORANJE LAMPJE:** Omstandigheden ruimte verre van optimaal.

 **GROEN LAMPJE:** De meeste personen ervaren goede omstandigheden in de ruimte, nabij het optimale niveau.

 **BLAUW LAMPJE:** Optimaal comfortniveau.

- Het gevoel van welzijn is een subjectieve situatie; om deze reden kunnen verschillende personen dezelfde omgevingsomstandigheden op verschillende manier beoordelen.
- Onder bijzonder zware omgevingsomstandigheden (grote afmetingen van de omgeving, hoge buitentemperatuur of -vochtigheid, onvoldoende isolatie van de ruimte, te veel personen aanwezig of sterke warmtebelasting van de ruimte, sterke blootstelling aan de zon, enz.) kan het zijn dat dit apparaat er niet in slaagt het optimale comfortniveau te bereiken.

FUNCTIE SILENT (alleen beschikbaar in de modus airconditioning)

Door deze functie te activeren, wordt het geluidsniveau tijdens de werking beperkt. Druk voor de activering van de functie op knop  (D2) op de afstandsbediening. Op het display wordt het betreffende symbool (C12) weergegeven.



FUNCTIE SWING

Met deze functie verplaatst de klep de lucht gelijkmatig in de kamer.

Als gedrukt wordt op de knop Swing  (D9) begint de luchtuitlaatklep afwisselend omhoog en omlaag te bewegen.

Wordt de knop nogmaals ingedrukt, dan wordt de klep op zijn huidige stand geblokkeerd. Bij nog een druk op de knop wordt de omhoog-/omlaagbeweging hervat.

Let op: om beschadiging van de interne mechanismen te voorkomen, mag de klep niet met de hand verplaatst worden.

RESET KOPPELING CST-AFSTANDSBEDIENING

De CST-afstandsbediening is al met de Pinguino gekoppeld. Als de gebruiker de koppeling met een andere Pinguino wenst uit te voeren, of als er een nieuwe CST-afstandsbediening gekoppeld moet worden, moet de gebruiker het apparaat in stand-by zetten en gedurende 10 seconden de knop MODE (D6) op de CST-afstandsbediening ingedrukt houden. De LED (D10) zal regelmatig knipperen om de fase voor koppeling te signaleren.

De gebruiker wordt vervolgens gevraagd om gedurende 10 seconden op de MODE-knop (C2) op de Pinguino-eenheid te drukken totdat een dubbele pieptoon klinkt. De koppelingsfase wordt op het display aangegeven door middel van een snel knipperend punt in het midden van de cijfers.

Wanneer de twee apparaten het koppelingsdialoogvenster

voltooien, geeft de PAC een dubbele 'piep', het display toont de normale visualisatie voor Standby. Het koppelen moet binnen 60 seconden worden gedaan.

INSTELLING VAN DE TIMER

Door middel van de timer kan het apparaat vertraagd worden in- of uitgeschakeld. Door middel van deze functie kan energieverstopping worden voorkomen omdat de operationele perioden worden geoptimaliseerd.

De programmering van de vertraagde uitschakeling

- De vertraagde uitschakeling kan in elke bedrijfsmodus geprogrammeerd worden.
- Druk op de timerknop  (D5): het symbool van de timer (C7) en de uren (C6) worden verlicht.



- Druk op de knoppen \vee (D4) en \wedge (D7) tot het gewenste aantal uren tot de uitschakeling op het display wordt weergegeven.

Een paar seconden na de regeling van de timer wordt de instelling verworven: het display toont de bedrijfsmodus en het symbool van de timer blijft branden.

Bij het verstrijken van de ingestelde tijd gaat de airconditioner over naar de stand-bystatus. Druk, om de programmering van de timer te annuleren, tweemaal op de timerknop  (D5). Het symbool van de timer (C7) gaat uit.

Let op: Als na de activering van de timer eenmaal gedrukt wordt op de timerknop, worden de resterende uren tot de uitschakeling weergegeven.

De programmering van de vertraagde start

- Steek de stekker van het apparaat in het stopcontact en activeer de stand-by.
- Druk op de timerknop  (D5): het symbool van de timer (C7) en de uren (C6) worden verlicht.
- Druk op de knoppen \vee (D4) en \wedge (D7) tot het gewenste aantal uren tot de start wordt weergegeven. De start kan geprogrammeerd worden op elke tijd binnen de volgende 24 uur.

Bij het verstrijken van de ingestelde tijd begint het apparaat te functioneren, met de eerder ingestelde bedrijfsmodus.

Druk, om de programmering van de timer te annuleren, tweemaal op de timerknop (D5).

Het symbool van de timer (C7) gaat uit.

Let op: Als na de activering van de timer eenmaal gedrukt wordt op de timerknop, worden de resterende uren tot de start weergegeven.

TIPS VOOR GEBRUIK

- De CST-afstandsbediening heeft een ingebouwde vocht-/temperatuursensor. Aangeraden wordt om deze sensor niet geheel met de handen of kleding te bedekken; ook wordt aangeraden om de afstandsbediening niet in zones te plaatsen waar de luchtstroom wordt belemmerd. Ook verdient het de voorkeur om het apparaat niet bloot te stellen aan direct zonlicht of warmtebronnen, om een onjuiste lezing door de sensor te voorkomen.
- De CST-afstandsbediening is uitgerust met aanraakgevoelige knoppen. Aangeraden wordt om de afstandsbediening te gebruiken met schone handen en om stof, vloeistoffen en vocht te vermijden.
- De CST-afstandsbediening functioneert naar verwachting ongeveer 6 maanden met dezelfde batterijen. Deze veronderstelling is gebaseerd op het gebruik van 2300 mAh LR6 "AA"-batterijen

AUTOMATISCHE DIAGNOSE

Het apparaat beschikt over een automatisch diagnosesysteem dat in staat is een aantal waarschuwingen/storingen te identificeren. Foutmeldingen worden weergegeven op het display van het apparaat.

| ALS ... WORDT WEERGE- GEVEN, | ALS ... WORDT WEERGE- GEVEN, | ALS ... WORDT WEERGE- GEVEN, | ALS ... WORDT WEERGE- GEVEN, |
|--|---|--|--|
| LT | PF ▲ | HL ▲ | EI ▲ |
| “Low Temperature” (Lage temperatuur) (Vorstbeveiliging) | “Probe Failure” (Storing sonde) (Sonde beschadigd) | “High Level” (Hoog niveau) (Interne bak vol) | “Communication Failure” (Communicatiefout) (Intern communicatieprobleem) |
| ..WAT MOET IK DOEN? | ..WAT MOET IK DOEN? | ..WAT MOET IK DOEN? | ..WAT MOET IK DOEN? |
| Het apparaat is voorzien van een voorziening voor vorstbeveiliging om een overmatige ijsvorming te voorkomen. Het apparaat zal weer starten wanneer het ontdooiingsproces is voltooid. | Neem in geval van deze weergave contact op met uw plaatselijk erkend servicecentrum | Ledig de interne veiligheidsbak volgens de aanwijzingen van deel “Handelingen aan einde seizoen” | Neem in geval van deze weergave contact op met uw plaatselijk erkend servicecentrum. |

TIPS VOOR EEN CORRECT GEBRUIK

Neem, voor optimale prestaties van uw airconditioner, de volgende aanbevelingen in acht:

- sluit ramen en deuren van de ruimte waar de airconditioner gebruikt wordt. Bij een semi-permanente installatie van de airconditioner moet er een deur op een kier blijven (ongeveer 1 cm) om goede ventilatie te garanderen.
- Gebruik het apparaat nooit in zeer vochtige omgevingen (bijv. wasruimtes).
- Bescherm de ruimte tegen directe blootstelling aan de zon door de gordijnen en/of jaloezieën gedeeltelijk te sluiten, om zo een voordeligere werking van het apparaat mogelijk te maken.
- Gebruik het apparaat nooit buitenshuis.
- Zorg ervoor dat er in de ruimte geen warmtebronnen aanwezig zijn.
- zorg ervoor dat de airconditioner geplaatst is op een vlakke ondergrond.

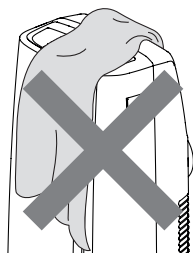

bedek het apparaat niet

- Plaats nooit voorwerpen op de airconditioner, van welke aard dan ook.
- Belimmer nooit de luchtinlaat en -uitlaat.

REINIGING

Voorafgaand aan de reiniging moet het apparaat worden uitgeschakeld met knop  en moet vervolgens de stekker uit het stopcontact verwijderd worden.

REINIGING VAN DE BUITENKANT

Het apparaat kan gereinigd worden met een licht vochtige doek en daarna met een droge doek. Om veiligheidsredenen mag de airconditioner nooit gewassen worden met water.

Opgelet! Gebruik voor de reiniging van het apparaat nooit benzine, alcohol of oplosmiddelen. Bespreek het nooit met insecticiden of soortgelijke vloeistoffen.

REINIGING VAN HET BIO SILVER LUCHTFILTER

Het Bio Silver Luchtfilter helpt bij het opvangen van stof en pollen en draagt bij aan de beperking van de groei van bacteriën en schimmels op het filter.

Als het filter vuil is, wordt de luchtcirculatie bemoeilijkt en zal de efficiëntie van de functies van het apparaat afnemen. Daarom is het een goede gewoonte om het filter regelmatig te reinigen. De reinigingsfrequentie is afhankelijk van de duur en de omstandigheden van de werking. Als het apparaat constant of systematisch wordt gebruikt, wordt aangeraden om het filter eenmaal per week te reinigen.

Het filter is gehuisvest in het luchtinlaatrooster.
Voor de reiniging moet het filter worden uitgenomen zoals aangegeven op afb. 11.

Gebruik een stofzuiger om het op het filter verzamelde stof te verwijderen. Als het erg vuil is, kan het in water worden ondergedompeld en een aantal keren gespoeld worden. Het gebruikte water mag niet heter zijn dan 40°C.

Als het filter wordt gewassen, moet het volledig drogen alvorens het weer terug te plaatsen.

Het Bio Silver Luchtfilter helpt bij het opvangen van stof en pollen en draagt bij aan de beperking van de groei van bacteriën en schimmels op het filter.

CONTROLES AAN BEGIN VAN HET SEIZOEN

Controleer dat de voedingskabel en de stekker niet beschadigd zijn en of het aardingsstelsel efficiënt is.

Volg nauwgezet de installatie-aanwijzingen.

HANDELINGEN AAN EINDE SEIZOEN

Voor het aftappen van al het water uit het circuit moet de dop van de afvoerslang linksom gedraaid worden (afb. 12) en worden weggenomen; laat het water wegstromen in een bak.

Plaats de dop terug wanneer het apparaat leeg is.

Reinig het filter en laat het goed drogen alvorens het terug te plaatsen.

TECHNISCHE SPECIFICATIES

| | |
|---|-------------------|
| Voedingsspanning | zie typeplaatje |
| Max. opgenomen vermogen tijdens airconditioning | " |
| Koelmiddel | " |
| Koelvermogen | " |
| Frequentie: | 2402.0-2480.0 MHz |
| Maximaal transmissievermogen | 0,00137 W |

GRENSVOORWAARDEN

| | |
|---------------------------------------|------------|
| Kamertemperatuur voor airconditioning | 18° ± 35°C |
|---------------------------------------|------------|

Vervoer, vullen, reiniging, terugwinning en verwijdering van koelmiddel mag uitsluitend worden uitgevoerd door de technische dienst van een door de fabrikant erkend servicecentrum.

Het apparaat mag alleen worden vernietigd door een door de fabrikant erkend gespecialiseerd centrum.

Opgelet! OM BESCHADIGING VAN HET APPARAAT TE

VOORKOMEN:

PLAATS HET APPARAAT NOOIT ONDERSTEBOVEN OF OP DE ZIJKANT, OOK NIET VOOR VERVOER. ALS DIT GEBEURT MOET TEN

MINSTE 6 UUR GEWACHT WORDEN ALVORENS HET APPARAAT IN TE SCHAKELEN, BETER NOG 24 UUR. Als het apparaat op de zijkant werd geplaatst, moet de olie terugstromen naar de compressor om een goede werking te garanderen. Als deze tijd (6-24 uur) niet in acht wordt genomen, zou het apparaat voor slechts een korte tijd kunnen functioneren, waarna de compressor defect zal raken als gevolg van het ontbreken van olie.

PROBLEMEN OPLOSSEN

| PROBLEEM | OORZAAK | OPLOSSING |
|--|--|---|
| De airconditioner wordt niet ingeschakeld | de stekker is niet in het stopcontact geplaatst | plaats de stekker in het stopcontact |
| | geen stroom | wacht |
| | de interne veiligheidsvoorziening heeft ingegrepen | neem contact op met het servicecentrum |
| De airconditioner functioneert slechts korte tijd | er zijn bochten of knikken in de luchtafvoerslang | plaats de luchtafvoerslang naar behoren, houd de slang zo kort mogelijk en zonder bochten om belemmeringen te voorkomen |
| | er is sprake van een belemmering voor de luchtafvoer | controleer en verwijder eventuele belemmeringen voor de luchtafvoer |
| De airconditioner functioneert, maar koelt de ruimte niet | open ramen, deuren en/of gordijnen | sluit de deuren, ramen en gordijnen en neem de hierboven verstrekte "TIPS VOOR EEN CORRECT GEBRUIK" in acht |
| | er is sprake van warmtebronnen in de ruimte (oven, haardroger, enz.) | verwijder de warmtebronnen |
| | de luchtafvoerslang is losgekomen van de apparaat | breng de luchtafvoerslang aan in de daarvoor bestemde zitting op de achterkant van het apparaat (afb. 1). |
| | verstopt filter | reinig of vervang het filter zoals hierboven beschreven |
| | de technische specificaties van het apparaat zijn niet geschikt voor de ruimte van gebruik. | |
| Tijdens de werking wordt in de ruimte een onaangename geur waargenomen | verstopt filter | reinig het filter zoals hierboven beschreven |
| Na de herstart functioneert de airconditioner niet voor ongeveer drie minuten | een interne veiligheidsvoorziening belemmert de herstart van het apparaat gedurende drie minuten na de laatste uitschakeling | wacht. Dit maakt deel uit van de normale werking. |
| Op het display worden de opschriften Lt/PF/HL/EI en het symbool  weergegeven. | het apparaat beschikt over een automatisch diagnosesysteem dat in staat is een aantal waarschuwingen/storingen te identificeren. | zie hoofdstuk AUTOMATISCHE DIAGNOSE |