

WPROWADZENIE

Dziękujemy za wybranie produktu De'Longhi. Poświęć chwilę na przeczytanie instrukcji, aby uniknąć ryzyka lub uszkodzenia urządzenia.

OPIS

Opis urządzenia (patrz strona 2 - A)

- A1** klapa wylotu powietrza
- A2** panel sterowania
- A3** uchwyty
- A4** rolki
- A5** filtr BioSilver
- A6** kratka wlotu powietrza
- A7** obudowa węża wylotowego powietrza
- A8** kratka wlotu powietrza
- A9** kabel zasilający
- A10** wąż drenażowy z zaślepką
- A11** przedział zdalnego sterowania CST

Opis akcesoriów (patrz strona 2 - B)

- B1** kołnierz ścienny z zaślepką
- B2** wąż wylotowy powietrza
- B3** adapter węża
- B4** adapter wspornika okna
- B5** uchwyt okna z nakrętką motylkową
- B6** adapter mocowania ściennego/wylotu konta
- B7** wylot okna
- B8** pilot CST (Cool Surround Tecnology)
- B9** zaślepka wspornika okna

POŁĄCZENIE ELEKTRYCZNE

Przed podłączeniem do sieci sprawdź następujące elementy:

- czy napięcie sieciowe jest takie samo, jak wskazane na tabliczce z tyłu urządzenia;
- czy gniazdo i przewód elektryczny mają takie wymiary, aby wytrzymać wymagane obciążenie;
- czy gniazdo jest odpowiedniego typu dla wtyczki, jeśli nie - wymienić gniazdo;
- czy gniazdo jest podłączone do sprawnego systemu uziemienia.

Producent nie ponosi odpowiedzialności w przypadku nieprzestrzegania tych norm zapobiegania urazom.

- **Kabel zasilający może wymieniać wyłącznie wyspecjalizowany technik.**

UŻYTKOWANIE

Poniższe instrukcje pozwolą Ci przygotować klimatyzator do pracy tak efektywnie, jak to możliwe. Przed użyciem upewnij się, że kratki wlotu i wylotu powietrza są drożne.

Uwaga: To urządzenie jest wyposażone w funkcję automatycznego odparowywania do usuwania kondensatu podczas trybów chłodzenia i osuszania.

KLIMATYZACJA BEZ INSTALACJI

OKNO SKRZYDŁOWE

Jeśli masz okno skrzydłowe, wykonaj następujące czynności:

- Zamontuj przewód wylotowy powietrza (B2) w odpowiedniej obudowie znajdującej się z tyłu urządzenia (rys. 1).
- Przykręć wylot okna (B7) i umieść na zewnątrz okna, aby usunąć gorące powietrze (rys. 2).

PODWÓJNIE ZAWIESZONE OKNO

Jeśli masz podwójnie zawieszone okno, wykonaj następujące czynności:

- Włóż i zablokuj adapter wspornika okna (B4) w szczelinie wspornika okna (B5) (rys. 3)
- Umieść wspornik okna w parapecie i całkowicie wysuń wspornik w ramie okna (rys. 4).
- Zamocuj wspornik za pomocą nakrętki motylkowej (rys. 5) (Jeśli wspornik jest zbyt duży dla okna, plastik może zostać przecięty piłą przez wykwalifikowanego specjalistę).
- Włóż wąż wylotowy powietrza (B2) w akcesorium do wspornika okna (B4) (rys. 6) i obróć go, jak pokazano na rys. 3.
- Aby ułatwić montaż węża wylotowego powietrza (B2) w odpowiedniej obudowie znajdującej się z tyłu urządzenia, ustaw występy adaptera węża (B3) w osi poziomej, jak pokazano na rys. 7 i postępuj jak pokazano na rys. 1.

PRZESUWNE OKNA

- Dzięki blokującej nakrętce motylkowej można zastosować wspornik również do okien przesuwnych. Ustaw otwór wspornika w taki sposób, aby umożliwić prawidłowy montaż węża wydechowego (patrz rysunek 6).

KLIMATYZACJA Z INSTALACJĄ

- Zamontuj przewód wylotowy powietrza (B2) w odpowiedniej obudowie znajdującej się z tyłu urządzenia (rys. 1).
- Wywierć otwór 150 mm w ścianie zewnętrznej lub przez panel okna. Przestrzegaj odległości, wymiarów i wysokości otworu podanej na rysunku 8.

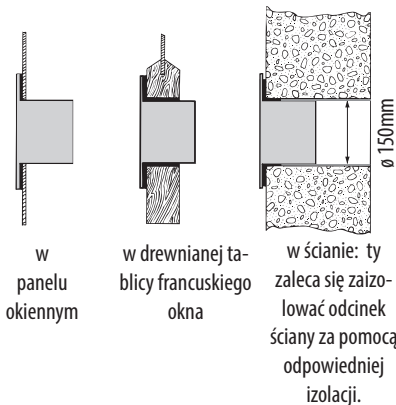

- Zamontuj kołnierz ścienny (B1) w otworze.
- Zamontuj elastyczny wąż powietrza (B2) w kołnierzu ściennym (B1) (rys. 9)
- Gdy wąż (B2) nie jest podłączony, wywiercony otwór można zamknąć zaślepką kołnierza (B1).

Uwaga: Ponieważ do instalacji wymagane są specjalne narzędzia, sugerujemy, aby urządzenie zostało zainstalowane przez wyspecjalizowany personel.

- Podczas instalowania klimatyzatora należy pozostawić lekko otwarte drzwi o choćby na zaledwie 1 cm, aby zagwarantować prawidłową wentylację i ciśnienie w pomieszczeniu.
- Wąż powietrzny powinien być możliwie krótki i wolny od skręceń, aby uniknąć zwężeń.

DZIAŁANIE Z PANELU STERUJĄCEGO

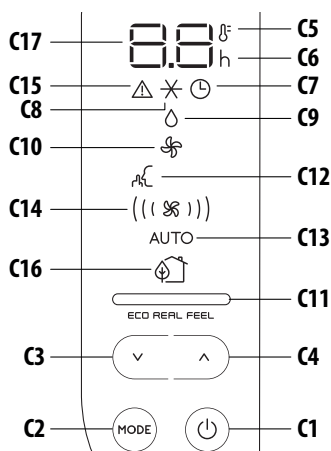

OPIS PANELU STEROWANIA (C)

- C1** ON/STAND-BY (on/off) key
- C2** Klawisz wybrania funkcje MODE (klimatyzacja, osuszanie, wentylator)
- C3** Klawisz zmniejszania
- C4** Klawisz zwiększania
- C5** Wskaźnik temperatury
- C6** Wskaźnik zegara
- C7** Symbol zegara
- C8** Symbol klimatyzacji
- C9** Symbol osuszania
- C10** Symbol wentylatora
- C11** wskaźnik ECO REAL FEEL
- C12** symbol SILENT
- C13** Automatyczny wskaźnik
- C14** Wskaźniki przepływu powietrza
- C15** Symbol alarmu
- C16** symbol ECO REAL FEEL
- C17** Ustawienia wartości temperatury, zaprogramowany czas włączenia/wyłączenia

WŁĄCZANIE/WYŁĄCZANIE URZĄDZENIA



Przed podłączeniem urządzenia sprawdź, czy nasadka z tyłu urządzenia jest prawidłowo założona na wąż odpływowy (A10).

Włóż wtyczkę do gniazdka.

Na wyświetlaczu pojawiają się dwa myślniki wskazujące, że urządzenie jest w trybie gotowości.

Dotknij przycisk  (C1), aby włączyć urządzenie.

Po włączeniu urządzenia aktywowana jest ostatnia funkcja ustawiona przed wyłączeniem.

Uwaga: Po kilku sekundach bezczynności panelu sterowania jego jasność zostanie automatycznie zmniejszona, a w następnych kilku minutach zostanie jeszcze bardziej

zmniejszona. Aby wyłączyć urządzenie, dotknij ponownie przycisku  (C1).

Uwaga: Nigdy nie wyłączaj klimatyzatora, po prostu wyciągając wtyczkę. Naciśnij przycisk  (C1), aby przełączyć klimatyzator w tryb gotowości i odczekaj kilka minut przed wyciągnięciem wtyczki. W ten sposób urządzenie może przeprowadzić kontrolę stanu pracy.

WYBÓR TRYBÓW

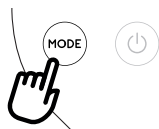

Aby wybrać żądany tryb pracy, dotknij kilkakrotnie przycisk MODE (C2), aż zostanie wybrana żądana funkcja.

✧ TRYB KLIMATYZACJI

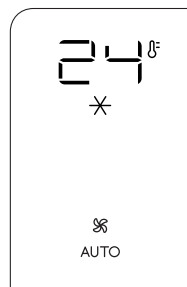

Jest to idealne rozwiązanie w upalne i wilgotne dni, gdy pomieszczenie musi być zarówno chłodzone, jak i osuszane.

Aby poprawnie ustawić ten tryb:

- Naciskaj wielokrotnie przycisk MODE (C2), aż pojawi się symbol ✧ klimatyzacji. Wyświetlacz pokazuje żądaną temperaturę do AUTO przepływu powietrza.
- Aby zmienić temperaturę, która ma zostać osiągnięta, dotknij przycisk ^ (C4) lub v (C3).

Uwaga: Najbardziej odpowiednie temperatury w okresie letnim wynoszą od 24 do 27°C. Jednak ustawienie temperatury znacznie niższej niż temperatura zewnętrzna nie jest zalecane.

W trybie klimatyzacji przepływu powietrza można wybrać tylko za pomocą pilota.

◇ TRYB OSUSZANIA

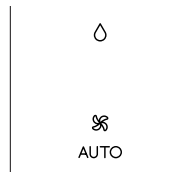

Jest to idealne rozwiązanie do zmniejszania wilgotności w pomieszczeniu (wiosna i jesień, wilgotne pomieszczenia, pory deszczowe itp.). Do tego rodzaju użytkowania urządzenie musi być

skonfigurowane jak w trybie klimatyzacji. Oznacza to, że wąż wylotowy powietrza (B2) musi być przymocowany do urządzenia, aby umożliwić odprowadzanie wilgoci na zewnątrz.

Aby poprawnie ustawić ten tryb:

- Naciskaj wielokrotnie przycisk MODE (C2), aż pojawi się symbol ◇ osuszania.
- Urządzenie automatycznie wybiera najlepszy przepływ powietrza.

✧ TRYB WENTYLATORA



Podczas korzystania z tego trybu wąż wylotowy powietrza (B2) nie musi być przymocowany do urządzenia.

Aby poprawnie ustawić ten tryb:

- Dotknij kilkakrotnie przycisk MODE, aż pojawi się symbol ✧ wentylatora.
- Wybierz żądany przepływ powietrza, dotykając przycisku zwiększania ^ (C4) lub zmniejszania v (C3).

Dostępne przepływy powietrza to:

- (✧) **Minimalny przepływ powietrza:** kiedy pożądana jest najcisza praca.
- ((✧)) **Średni przepływ powietrza:** gdy poziom hałasu musi być niski, ale z dobrym poziomem komfortu.
- (((✧))) **Maksymalny przepływ powietrza:** dla maksymalnej wydajności.

WYBIERZ SKALĘ TEMPERATURY

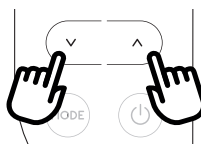

Temperatura może być wyświetlana w °C lub °F. Aby zmienić jednostkę miary temperatury, dotknij przycisków zwiększania ^ lub zmniejszania v (C3) przez około 10 sekund.

DZIAŁANIE POPRZEZ PILOTA CST (Cool Surround Technology)

Pilot CST jest oparty na komunikacji Bluetooth® Low Energy z Pinguino.

WKŁADANIE LUB WYMIANA BATERII

- Zdejmij osłonę z tyłu pilota.
- Włóż lub wymień baterie na dwie nowe baterie LR6 „AA” 1,5V, wkładając je prawidłowo (patrz instrukcje w komorze baterii) (rys. 10).
- Załóż pokrywę.

Jeśli pilot zostanie wymieniony lub wyrzucony, baterie należy wyjąć i zutylizować zgodnie z obowiązującymi przepisami, ponieważ są szkodliwe dla środowiska.

Nie mieszaj starych i nowych baterii.

Nie mieszaj baterii alkalicznych, standardowych (węglowo-cynkowych) lub akumulatorów (niklowo-kadmowych).

Nie wrzucaj baterii do ognia. Baterie mogą wybuchnąć lub przeciekać. Jeśli pilot nie będzie używany przez określony czas, wyjmij baterie. Używaj tylko baterii w terminie ważności.

OPIS PILOTA CST

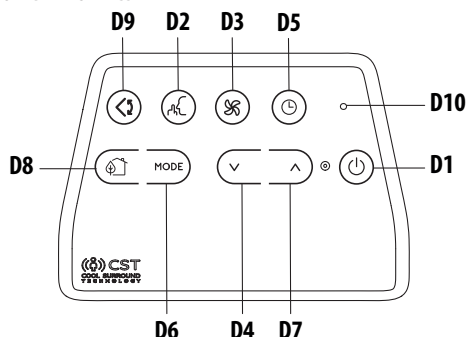

- D1** Przycisk WŁ/GOTOWOŚĆ (wł/wył) button
- D2** Przycisk SILENT
- D3** Przycisk przepływu powietrza
- D4** Przycisk zmniejszania
- D5** Zegar
- D6** Przycisk MODE
- D7** Przycisk zwiększania
- D8** Przycisk ECO REAL FEEL
- D9** Przycisk obrotu (ruch kłapy)
- D10** Dioda sygnalizacyjna

KORZYSTANIE Z PILOTA CST

Pilot CST to innowacyjna technologia, która umożliwia lepszą regulację warunków dzięki dołączonemu czujnikowi.

Aby zoptymalizować warunki wokół ciebie, zalecamy trzymanie go w pobliżu.

- Pilot nie może znajdować się dalej niż około 10 metrów od urządzenia (rys. 10) (nawet w miejscu niewidocznym). Maksymalny zasięg może być niższy w zależności od środowiska. Należy do klasy urządzeń Bluetooth klasy 2.
- Z pilotem CST należy obchodzić się ostrożnie. Nie należy go upuszczać ani wystawiać na bezpośrednie działanie promieni słonecznych lub źródeł ciepła. Zaleca się, aby pilot CST leżał na stole lub powierzchni płaskiej. Nie trzymaj pilota CST w dłoni przez długi czas, aby uniknąć zmiany odczytu czujników. Czujniki CST są również wyłączone, jeśli pilot CST znajduje się w odległości mniejszej niż 1 m od urządzenia.
- Pilot CST jest wyposażony w przyciski dotykowe.
- Pilot CST jest wyposażony we wbudowaną dwukolorową diodę LED (D10) (biała/czerwona). Białe oznaczenia służą do:
 - sygnalizacja dotknięcia każdego przycisku 3 szybkimi błyskami
 - co 30 sekund miga w celu transmisji danych
 - sygnalizacja wejścia w fazę parowania z okresowym miganiem

- sygnalizacja dobrego stanu baterii
- Te same wskazania, ale w kolorze czerwonym oznaczają, że baterie zaczynają się wyczerpywać.

Uwaga: Pilot zdalnego sterowania można bezpiecznie przechowywać w odpowiednim schowku (A11).

WŁĄCZANIE/WYŁĄCZANIE URZĄDZENIA

- Podłącz do wyjścia.
- Dotknij przycisku WŁ/GOTOWOŚĆ (D1). Po włączeniu klimatyzator zaczyna działać w tym samym trybie, co po wyłączeniu.
- Dotknij ponownie przycisku WŁ/GOTOWOŚĆ (D1), aby wyłączyć urządzenie.

Uwaga: Nigdy nie wyłączaj urządzenia, wyjmując wtyczkę. Zawsze wyłączaj go, dotykając przycisku WŁ/GOTOWOŚĆ (D1) i czekając kilka minut przed wyjęciem wtyczki. Tylko w ten sposób urządzenie wykona standardowe kontrole.

WYBÓR TRYBÓW PRACY

Tryby pracy dostępne na pilocie CST za pomocą przycisku MODE (D6) odpowiadają trybom na panelu sterowania urządzenia (C).

WYBÓR TEMPERATURY

W trybie klimatyzacji dotknij przycisk (D4) lub (D7), aby wybrać żądaną temperaturę.

WYBÓR PRZEPŁYWU POWIETRZA

W trybach klimatyzacji i wentylatora dotknij przycisku (D3), aby wybrać żądany przepływ powietrza.

Dostępne przepływy powietrza to:

- Minimalny przepływ powietrza:** kiedy pożądana jest najcisza praca.
- Średni przepływ powietrza:** gdy poziom hałasu musi być niski, ale z dobrym poziomem komfortu.
- Maksymalny przepływ powietrza:** dla maksymalnej wydajności.
- AUTO przepływ powietrza:** urządzenie automatycznie wybiera przepływ powietrza na podstawie wybranej temperatury i warunków otoczenia. Ten wybór jest dostępny tylko w trybie klimatyzacji.

FUNKCJA ECO REAL FEEL

ECO REAL FEEL to innowacyjna technologia De'Longhi, która działa jednocześnie na obniżenie temperatury i kontrolę wilgotności, zapewniając najlepszy poziom komfortu. W przypadku tradycyjnych systemów w czasie pracy można osiągnąć optymalne warunki komfortu, ale z czasem nie są one gwarantowa-

ne. Dzięki ECO REAL FEEL, po osiągnięciu optymalnego komfortu, PAC automatycznie moduluje działanie sprężarki i przepływ powietrza, aby utrzymać go z czasem.

Aby włączyć tę funkcję, dotknij  przycisk (D8) na pilocie, a pojawi się symbol ECO REAL FEEL. Po ok. 1 minucie włącza się wskaźnik ECO REAL FEEL (C11). Zmienia kolor, gdy zbliża się do najwyższego poziomu komfortu (patrz poniższy schemat).

Uwaga: Do tego rodzaju użytkowania urządzenie musi być skonfigurowane jak w trybie klimatyzacji.

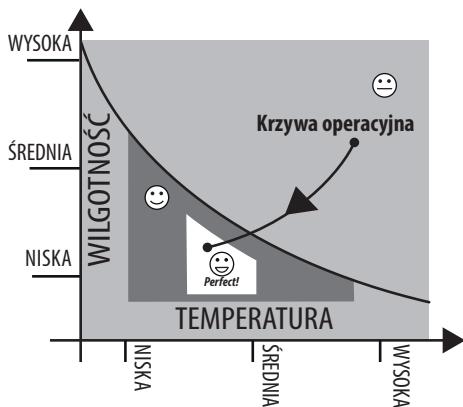

 **POMARAŃCZOWE ŚWIATŁO:** Warunki w pomieszczeniu dalekie od optymalnego poziomu.

 **ZIEŁONE ŚWIATŁO:** Większość ludzi czuje się dobrze w pomieszczeniu, w pobliżu optymalnego poziomu.

 **NIEBIESKIE ŚWIATŁO:** Najlepszy poziom komfortu.
Perfect!

- Poczucie komfortu jest warunkiem subiektywnym: z tego powodu różni ludzie mogą różnie oceniać te same warunki środowiskowe.
- W szczególnie trudnych warunkach otoczenia (duży rozmiar, wysoka temperatura lub wilgotność na zewnątrz, słaba izolacja pomieszczenia, zbyt wiele osób lub duże obciążenie cieplne w pomieszczeniu, silna ekspozycja na słońce...) urządzenie może nie być w stanie osiągnąć najlepszego poziomu komfortu.

CICHA FUNKCJA (dostępna tylko w trybie klimatyzacji)

Aktywując tę funkcję, hałas roboczy jest dalej redukowany. Aby

go włączyć, dotknij na pilocie przycisk  (D2). Wyświetlacz pokazuje odpowiedni symbol (C12).



FUNKCJA SWING

Ta funkcja przesuwa klapę równomiernie rozprowadzając powietrze do pomieszczenia.

Po dotknięciu przycisku  Swing (D9) klapa zacznie się poruszać naprzemiennie do przodu i do tyłu.

Po ponownym dotknięciu klapa zostanie zablokowana w bieżącym położeniu. Po kolejnym dotknięciu przycisku klapa zacznie się przesuwać do przodu i do tyłu.

Uwaga: w celu uniknięcia uszkodzenia mechanizmów wewnętrznych kłapy nie wolno przesuwać ręcznie.

POWTÓR PAROWANIE PILOTA CST

Pilot CST jest już sparowany z dołączonym urządzeniem Pinguino. W przypadku, gdy użytkownik chce wykonać parowanie z innym urządzeniem Pinguino lub w przypadku parowania zupełnie nowego pilota CST, użytkownik musi przełączyć urządzenie w tryb gotowości i przytrzymać przez 10 sekund przycisk wyboru TRYBU (D6) na pilocie CST. Dioda (D10) zaczyna okresowo migać, wskazując fazę parowania.

Następnie użytkownik jest proszony o naciśnięcie przez 10 sekund przycisku MODE (C2) na jednostce Pinguino, aż wyemitowany zostanie podwójny sygnał dźwiękowy. Faza parowania jest sygnalizowana na wyświetlaczu za pomocą szybkiego migania kropki na środku cyfr.

Kiedy oba urządzenia zakończą dialog parowania, PAC wyda podwójny „dźwięk”, na wyświetlaczu pojawi się normalna wizualizacja dla trybu gotowości. Parowanie należy wykonać w ciągu 60 sekund.

USTAWIANIE ZEGARA

Zegar pozwala na opóźnione uruchomienie lub wyłączenie urządzenia. Ta funkcja zapobiegnie marnowaniu energii elektrycznej poprzez optymalizację okresów pracy.

Jak zaprogramować opóźnione wyłączenie

- Gdy urządzenie jest włączone w dowolnym trybie pracy, można zaprogramować opóźnione wyłączenie.
- Dotknij przycisku  zegara (D5): symbol zegara (C7) i godzin (C6) zapali się.



- Dotykaj przycisków \vee (D4) i \wedge (D7), aż na wyświetlaczu pojawi się żądana liczba godzin do wyłączenia.

Kilka sekund po ustawieniu zegara ustawienie zostaje zatwierdzone, wyświetlacz pokazuje tryb pracy, a symbol zegara pozostaje zapalony.

Po upływie ustawionego czasu klimatyzator przechodzi w tryb gotowości.

Aby anulować program zegara, dotknij dwukrotnie \odot jego przycisk (D5). Symbol zegara (C7) zgaśnie.

Uwaga: Po aktywowaniu zegara, po dotknięciu przycisku zegara tylko raz, zostaną wyświetlone pozostałe godziny do wyłączenia.

Jak zaprogramować opóźnione uruchomienie

- Podłącz urządzenie i ustaw je w tryb gotowości.
- Dotknij przycisku \odot zegara (D5): zapali się symbol timera (C7) i godziny (C6).
- Dotykaj przycisków \vee (D4) i \wedge (D7), aż pojawi się żądana liczba godzin do uruchomienia. Uruchomienie można za-

programować w dowolnym momencie w ciągu następujących 24 godzin.

Po upływie ustawionego czasu urządzenie zacznie działać w tym samym trybie, który został wcześniej ustawiony.

Aby anulować program zegara dotknij dwukrotnie jego przycisk (D5). Symbol zegara (C7) zgaśnie.

Uwaga: Po aktywowaniu zegara, dotykając jego klawisza tylko raz, zostaną wyświetlone pozostałe godziny do uruchomienia.

WSKAZÓWKI DOTYCZĄCE UŻYCIA

- Pilot CST ma wbudowany czujnik wilgotności/temperatury. Sugeruje się, aby nie przykrywać go rękami lub ubraniami; zaleca się również, aby nie umieszczać w zakłóconych strefach przepływu powietrza. Oprócz tego lepiej jest trzymać urządzenie z dala od bezpośredniego światła słonecznego lub źródeł ciepła, aby uniknąć odczytów z czujnika.
- Pilot CST jest wyposażony w przyciski dotykowe. Zaleca się używać go z czystymi rękami i bez kurzu lub płynów/wilgoci.
- Oczekuje się, że pilot CST będzie działał przez około 6 miesięcy z tym samym pakietem baterii. To założenie opiera się na zastosowaniu akumulatorów LR6 „AA” o pojemności 2300 mAh.

AUTO-DIAGNOSTYKA

Urządzenie jest wyposażone w system autodiagnozy, który identyfikuje szereg ostrzeżeń/usterek.

Komunikaty o błądach są wyświetlane na wyświetlaczu urządzenia.

JE LI ... JEST WY WIETLAN Y,	JE LI ... JEST WY WIETLAN Y,	JE LI ... JEST WY WIETLAN Y,	JE LI ... JEST WY WIETLAN Y,
LE	PF △	HL △	EI △
“Low Temperature” (Niska Temperatura) (Zapobieganie zamarzaniu)	“Probe Failure” (Błąd Sondy) (Sonda uszkodzona)	“High Level” (Wysoki Poziom) (Wewnętrzna taca pełna)	“Communication Failure” (Błąd Komunikacji) (Problem komunikacji wewnętrznej)
..CO POWINIENEM ZROBIĆ?	..CO POWINIENEM ZROBIĆ?	..CO POWINIENEM ZROBIĆ?	..CO POWINIENEM ZROBIĆ?
Urządzenie jest wyposażone w zabezpieczenie przed zamarzaniem, aby uniknąć nadmiernego tworzenia się lodu. Urządzenie uruchomi się ponownie automatycznie po zakończeniu procesu odszarniania.	Jeśli zostanie wyświetlony, skontaktuj się z lokalnym autoryzowanym centrum serwisowym	Opróżnij wewnętrzny zbiornik bezpieczeństwa, postępując zgodnie z instrukcjami w rozdziale „Kontrola za zakończenie sezonu”	Jeśli zostanie wyświetlony, skontaktuj się z lokalnym autoryzowanym centrum serwisowym.

WSKAZÓWKI DOTYCZĄCE PRAWIDŁOWEGO STOSOWANIA

Aby zapewnić optymalne wyniki działania klimatyzatora, postępuj zgodnie z tymi zaleceniami:

- zamknij okna i drzwi w klimatyzowanym pomieszczeniu. Podczas montażu klimatyzatora należy pozostawić lekko otwarte drzwi (zaledwie 1 cm), aby zapewnić odpowiednią wentylację.
- Nigdy nie używaj urządzenia w bardzo wilgotnych pomieszczeniach (na przykład w pralniach).
- Chroni pokój przed bezpośrednim działaniem słońca, częściowo zamykając zasłony i/lub żaluzje, aby urządzenie było bardziej ekonomiczne w eksploatacji.
- Nigdy nie używaj urządzenia na zewnątrz.
- Upewnij się, że w pomieszczeniu nie ma źródeł ciepła.
- upewnij się, że klimatyzator stoi na płaskiej powierzchni.

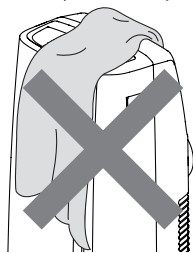

nie zakrywaj urządzenia

- Nigdy nie kładź żadnych przedmiotów na klimatyzatorze.
- Nigdy nie zasłaniaj klapy wlotu lub wylotu powietrza.

CZYSZCZENIE

Przed czyszczeniem lub konserwacją wyłącz urządzenie, dotykając przycisku , a następnie wyjmij wtyczkę z gniazdka.

CZYSZCZENIE SZAFY

Należy wyczyścić urządzenie lekko zwilżoną ściereczką, a następnie osuszyć suchą ściereczką. Ze względów bezpieczeństwa nigdy nie myj klimatyzatora wodą.

Uwaga! Nigdy nie używaj benzyny, alkoholu ani rozpuszczalników do czyszczenia urządzenia. Nigdy nie rozpylaj płynów owadobójczych lub podobnych.

CZYSZCZENIE FILTRA POWIETRZA BIO SILVER

Filtr BioSilver pomaga wychwytywać pył i pyłki oraz pomaga ograniczyć rozwój bakterii i pleśni na filtrze.

Jeśli filtr jest brudny, cyrkulacja powietrza jest ograniczona, a wydajność urządzenia spada.

Dlatego dobrą praktyką jest czyszczenie filtra w regularnych odstępach czasu. Częstotliwość zależy od czasu trwania i warunków działania. Jeśli urządzenie jest używane stale lub systema-

tycznie, zaleca się czyszczenie filtra raz w tygodniu.

Filtr znajduje się w kratce wlotowej. Aby wyczyścić filtr, wyciągnij go jak pokazano na rys. 11. Za pomocą odkurzacza usuń kurz zgromadzony na filtrze. Jeśli jest bardzo brudny, zanurz go w ciepłej wodzie i spłucz kilka razy. Woda nigdy nie powinna być cieplejsza niż 40°C. Po umyciu filtra pozwól mu całkowicie wyschnąć przed ponownym założeniem.

KONTROLE NA POCZĄTKU SEZONU

Upewnij się, że kabel zasilający i wtyczka nie są uszkodzone, a system uziemienia jest sprawny.

Dokładnie postępuj zgodnie z instrukcjami instalacji.

KONTROLE NA ZAKOŃCZENIE SEZONU

Aby spuścić całą wodę z obwodu, zdejmij zewnętrzną zaślepkę, odkręcając ją w kierunku przeciwnym (rys. 12) do ruchu wskazówek zegara i pozwól wodzie spłynąć do basenu.

Gdy urządzenie będzie puste, załóż korki.

Wyczyść filtr i dokładnie wysusz przed ponownym włożeniem.

SPECYFIKACJE TECHNICZNE

Napięcie zasilania	patrz tabliczka znamionowa
Maks. pochłonięta moc podczas klimatyzacji	“
Czynnik chłodniczy	“
Wydajność chłodnicza	“
Częstotliwość:	2402,0-2480,0 MHz
Maksymalna moc transmisji	0,00137 W

WARUNKI GRANICZNE

Temperatura pomieszczenia dla klimatyzacji 18° ÷ 35°C

Transport, napełnianie, czyszczenie, odzyskiwanie i utylizacja czynnika chłodniczego powinny być wykonywane wyłącznie przez centrum serwisowe wyznaczone przez producenta.

Urządzenie powinno zostać usunięte przez wyspecjalizowane centrum wyznaczone przez producenta.

Uwaga! ABY UNIKAĆ USZKODZEŃ URZĄDZENIA:

NIGDY NIE TRANSPORTUJ ANI NIE OBRACAJ URZĄDZENIA DO GÓRY NOGAMI LUB NA BOK. JEŻELI TO WYSTĄPI, ODCZEKAJ 6 GODZIN PRZED WŁĄCZENIEM URZĄDZENIA, ZALECA SIĘ 24 GODZINY. Po odłożeniu urządzenia na bok olej musi wrócić do sprężarki, aby zapewnić prawidłowe działanie. Jeśli maszyna nie odczeka tego czasu (6-24 godzin), będzie mogła działać tylko przez krótki czas, a następnie sprężarka ulegnie awarii z powodu braku oleju.

ROZWIĄZYWANIE PROBLEMÓW

PROBLEM	PRZYCZYNA	ROZWIĄZANIE
Klimatyzator nie włącza się	nie jest podłączony do gniazdka	podłącz do gniazdka
	nie ma prądu	czekaj
	zadziałało wewnętrzne urządzenie bezpieczeństwa	zadzwoń do centrum serwisowego
Klimatyzator działa tylko przez krótki czas	w węży wylotowym powietrza są zagięcia lub załamania	umieść wąż powietrzny prawidłowo, utrzymując możliwie najkrótszym i wolnym od zakrętów, aby uniknąć wąskich gardeł
	coś uniemożliwia wydmuchiwanie powietrza	sprawdź i usuń wszelkie przeszkody utrudniające wypływ powietrza
Klimatyzator działa, ale nie chłodzi pomieszczenia	okna, drzwi i/lub zasłony otwarte	zamknij drzwi, okna i zasłony, pamiętając o „WSKAZÓWKACH PRAWIDŁOWEGO UŻYTKOWANIA” podanych powyżej
	w pomieszczeniu znajdują się źródła ciepła (piekarnik, suszarka do włosów itp.)	wyeliminuj źródła ciepła
	wąż odprowadzający powietrze jest odłączony od urządzenia	zamontuj wąż wylotowy powietrza w obudowie z tyłu urządzenia (rys. 1).
	filtr zatkany	wyczyść lub wymień filtr, jak opisano powyżej
	specyfikacja techniczna urządzenia nie jest odpowiednia dla pomieszczenia, w którym się znajduje.	
Podczas pracy w pomieszczeniu czuć nieprzyjemny zapach	filtr zatkany	wyczyść filtr zgodnie z powyższym opisem
Klimatyzator nie działa przez około trzy minuty po ponownym uruchomieniu	wewnętrzne urządzenie zabezpieczające zapobiega ponownemu uruchomieniu urządzenia do upływu trzech minut od ostatniego wyłączenia	czekaj. To opóźnienie jest częścią normalnej pracy.
Na wyświetlaczu pojawiają się skrypty $L\checkmark/PF/HL/EI$ i symbol \triangle .	urządzenie ma system autodiagnozy w celu wykrycia szeregu usterek.	patrz rozdział AUTO-DIAGNOSTYKA