

EINLEITUNG

Vielen Dank, dass Sie sich für ein De'Longhi-Produkt entschieden haben. Bitte nehmen Sie sich einen Moment Zeit zum Lesen der Anweisungen, um Risiken oder Schäden am Gerät zu vermeiden.

BESCHREIBUNG

Beschreibung des Gerätes (siehe Seite 2 - A)

- A1** Luftauslassgitter
- A2** Bedienfeld
- A3** Griffe
- A4** Rollen
- A5** Silberionenfilter
- A6** Luftansauggitter
- A7** Abluftschlauchgehäuse
- A8** Luftansauggitter
- A9** Stromkabel
- A10** Abluftschlauch mit Kappe
- A11** Fernbedienungs-signalempfänger
- A12** Fernbedienungsfach

Beschreibung des Zubehörs (siehe Seite 2 - B)

- B1** Wandflansch mit Kappe
- B2** Abluftschlauch
- B3** Schlauchadapter
- B4** Adapter für Fensterhalterung
- B5** Fensterhalterung mit Flügelmutter
- B6** Adapter für Wandmontage/Fenstersteckdose
- B7** Fensterauslass
- B8** Fernbedienung
- B9** Fensterhalterungskappe

STROMANSCHLUSS

Bevor Sie das Gerät an das Stromnetz anschließen, überprüfen Sie Folgendes:

- Die Netzspannung muss mit den Angaben auf dem Schild auf der Rückseite des Gerätes übereinstimmen;
 - Die Steckdose und die elektrische Leitung müssen zur Aufnahme der erforderlichen Last bemessen sein;
 - Die Steckdose muss der richtige Typ für den Stecker sein, ansonsten ist sie zu ersetzen;
 - Die Steckdose muss an ein leistungsfähiges Erdungssystem angeschlossen sein.
- Der Hersteller übernimmt für die Nichteinhaltung dieser Anweisungen zur Vermeidung von Verletzungen keine Haftung.
- **Das Netzkabel darf nur von Fachleuten ausgetauscht werden.**

VERWENDUNG

Anhand der folgenden Anweisungen kann das Klimagerät so effizient wie möglich auf den Betrieb vorbereitet werden. Vergewissern Sie sich vor der Verwendung, dass die Luftansaug- und -auslassgitter frei sind.

Hinweis: Dieses Gerät ist mit einer automatischen Verdampfungsfunktion zur Kondensatableitung im Kühl- und Entfeuchtungsmodus ausgestattet.

KLIMATISIERUNG OHNE INSTALLATION

FLÜGELFENSTER

Wenn Sie ein Flügelfenster haben, gehen Sie wie folgt vor:

- Montieren Sie den Abluftschlauch (B2) in die entsprechende Aufnahme auf der Rückseite des Gerätes (Abb. 1).
- Schrauben Sie den Fensterauslass fest (B7) und montieren Sie ihn außerhalb des Fensters, um die heiße Luft abzuführen (Abb. 2).

VERTIKALSCHIEBEFENSTER

Wenn Sie ein Vertikalschiebefenster haben, gehen Sie wie folgt vor:

- Setzen Sie den Adapter für die Fensterhalterung (B4) in die Öffnung der Fensterhalterung (B5) und blockieren Sie ihn (Abb.3)
- Setzen Sie die Fensterhalterung auf die Fensterbank und ziehen Sie die Halterung vollständig auf die ganze Breite des Fensterrahmens aus (Abb. 4).
- Fixieren Sie die Halterung mit der Flügelmutter (Abb. 5) (Sollte die Fensterhalterung für das Fenster zu groß sein, kann der Kunststoff mit einer Säge von einem qualifizierten Fachmann abgesägt werden).
- Setzen Sie den Abluftschlauch (B2) in den Adapter für die Fensterhalterung (B4) ein und drehen Sie ihn, wie in Abb. 6 dargestellt.
- Um die Montage des Abluftschlauches (B2) in das entsprechende Gehäuse auf der Rückseite des Gerätes zu erleichtern, positionieren Sie die Laschen (B3) des Schlauchadapters in einer horizontalen Achse, wie in Abb. 7 dargestellt, und verfahren Sie wie in Abb. 1 dargestellt.

SCHIEBEFENSTER

- Dank der Feststellflügelmutter kann die Fensterhalterung auch für Schiebefenster verwendet werden. Für eine korrekte Montage des Abluftschlauches positionieren Sie die Halterung vertikal mit der Bohrung im unteren Bereich.

KLIMATISIERUNG MIT INSTALLATION

- Montieren Sie den Abluftschlauch (B2) in die entsprechende Aufnahme auf der Rückseite des Gerätes (Abb. 1).
- Bohren Sie ein Loch von 150 mm in eine Außenwand oder durch eine Fensterscheibe. Beachten Sie die in Abbildung 8 angegebenen Abstände, Abmessungen und Höhen der Bohrung.

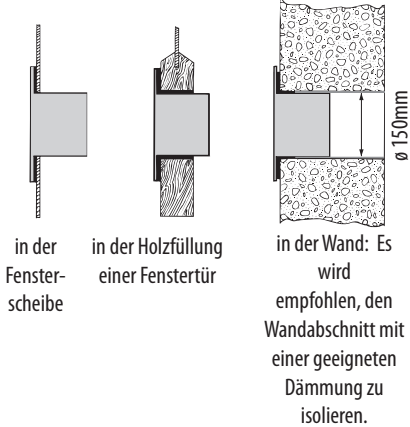

- Setzen Sie den Wandflansch (B1) in die Bohrung ein.
- Setzen Sie den Abluftschlauch (B2) in den Wandflansch (B1) ein (Abb. 9)
- Wenn der Schlauch (B2) nicht angeschlossen ist, kann die Bohrung mit der Flanschcappe (B1) verschlossen werden.

Hinweis: Da für die Installation Spezialwerkzeuge erforderlich sind, empfehlen wir Ihnen, das Gerät von einem Fachmann installieren zu lassen.

- Bei der Installation des Klimageräts sollten Sie eine Tür ca. 1 cm offen lassen, um eine korrekte Belüftung und korrekten Raumdruck zu gewährleisten.
- Halten Sie den Luftschlauch so kurz und gerade wie möglich, um Verengungen zu vermeiden.

BEDIENUNG ÜBER DAS BEDIENFELD

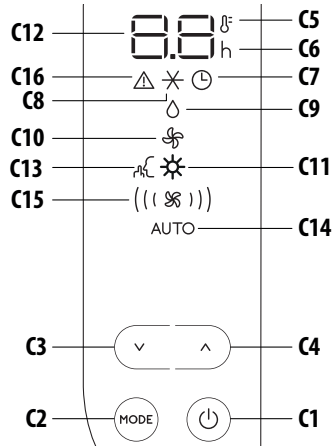

BESCHREIBUNG DES BEDIENFELDES (C)

- C1** ON/STAND-BY- (Ein/Aus)-Taste
- C2** Funktionswahltaaste MODE (Klimatisierung, Entfeuchtung Ventilator, Heizung)
- C3** Verringerungstaste
- C4** Erhöhungstaste
- C5** Temperaturanzeige
- C6** Timeranzeige
- C7** Timersymbol
- C8** Klimatisierungssymbol
- C9** Entfeuchtungssymbol
- C10** Ventilatorsymbol
- C11** Heizungssymbol (nur bei einigen Modellen)
- C12** Eingestellte Temperaturwerte, programmierte Ein-/Aus-schaltzeit
- C13** Leise-Symbol
- C14** Automatikanzeige
- C15** Luftstromanzeiger
- C16** Alarmsymbol

EIN- UND AUSSCHALTEN DES GERÄTES

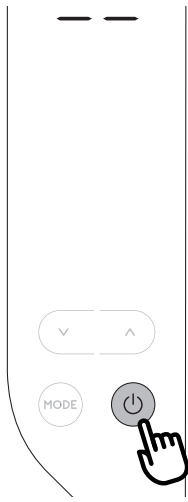

Bevor Sie das Gerät anschließen, überprüfen Sie, ob die Kappe auf der Rückseite des Geräts korrekt am Abluftschlauch (A10) eingesteckt ist. Stecken Sie den Stecker in die Steckdose.

Auf dem Display erscheinen zwei Striche, die anzeigen, dass sich das Gerät im Standby-Modus befindet. Berühren Sie die Taste  (C1), um das Gerät einzuschalten.

Beim Einschalten des Gerätes wird die zuletzt vor dem Ausschalten eingestellte Funktion aktiviert.

Hinweis: Nach einigen Sekunden der Inaktivität des Bedienfeldes wird seine Helligkeit automatisch reduziert und in den nächsten Minu-

ten weiter reduziert.

Um das Gerät auszuschalten, berühren Sie erneut die Taste  (C1).

Hinweis: Schalten Sie das Klimagerät niemals durch einfaches Ziehen des Steckers aus. Berühren Sie die Taste  (C1), um Ihr Klimagerät in den Standby-Modus zu versetzen, und warten Sie einige Minuten, bevor Sie den Stecker ziehen. Auf diese Weise kann das Gerät die Betriebszustandsprüfungen durchführen.

MODUSAUSWAHL

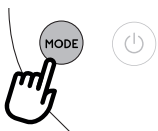

Um die gewünschte Betriebsart auszuwählen, berühren Sie wiederholt die MODE-Taste (C2), bis die gewünschte Funktion ausgewählt ist.

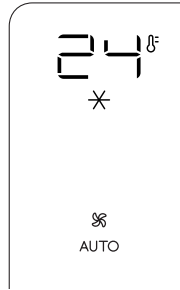

Bitte beachten Sie: Es kann eine Weile dauern, bis das Gerät anfängt zu kühlen, zu heizen oder zu entfeuchten. In der Zwischenzeit blinkt der ausgewählte Modus.

✕ KLIMATISIERUNGSMODUS



Diese Funktion ist ideal für heißes und feuchtes Wetter, wenn der Raum sowohl gekühlt als auch entfeuchtet werden muss.

Zur korrekten Einstellung dieses Modus:

- Berühren Sie wiederholt die MODE-Taste (C2), bis das Symbol für Klimatisierung ✕ erscheint. Auf dem Display sind die gewünschte Temperatur und die AUTOMATISCHE Ventilatorgeschwindigkeit abzulesen.
- Um die zu erreichende Temperatur zu ändern, berühren Sie die Taste  (C4) oder  (C3).

Hinweis: Die am besten geeigneten Temperaturen liegen im Sommer zwischen 24 und 27 °C. Es wird jedoch nicht empfohlen, die Temperatur deutlich unter der Außentemperatur einzustellen.

Im Klimatisierungsmodus kann der Luftstrom nur über die Fernbedienung ausgewählt werden.

◊ ENTFEUCHTUNGSMODUS

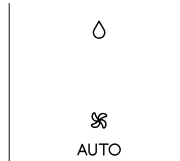

Diese Funktion ist ideal zur Reduzierung der Luftfeuchtigkeit im Raum (Frühjahr und Herbst, Feuchträume, Regenzeiten usw.). Für diese Art der Nutzung muss das Gerät wie im Klimatisierungsmodus eingerichtet

werden. Das heißt, der Abluftschlauch (B2) muss am Gerät angebracht werden, damit die Feuchtigkeit nach außen abgeleitet werden kann.

Zur korrekten Einstellung dieses Modus:

- Berühren Sie wiederholt die MODE-Taste (C2), bis das Entfeuchtungssymbol ◊ erscheint.
- Das Gerät wählt automatisch den besten Luftstrom aus.

☀ HEIZMODUS (NUR BEI EINIGEN MODELLEN)

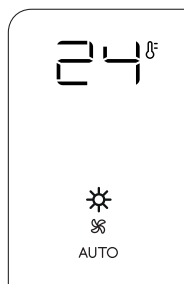

Ideal im Frühling und Herbst, wenn die Außentemperaturen nicht extrem sind. Für dieses Modus muss das Gerät wie für die Klimatisierung mit einem Abluftschlauch (B2) ausgerüstet sein.

Um diesen Modus einzustellen:

- Berühren Sie wiederholt die MODE-Taste, bis das Heizungssymbol (C11) erscheint.
- Drücken Sie die Plus-taste (C4) oder Minus-taste (C3), um die gewünschte Temperatur einzustellen.

Hinweis:

- In diesem Modus wird der Luftstrom automatisch vom Gerät ausgewählt und kann nicht manuell eingestellt werden.
- Wenn das Gerät in sehr kalten Räumen läuft, unterbricht es automatisch den Normalbetrieb, um abzutauen. In diesem Fall erscheint „L“ auf dem Display. Das Geräusch während dieses Vorgangs, das vom Gerät erzeugt wird, ist dabei normal.
- In diesem Modus müssen Sie ein paar Minuten warten, bevor das Gerät heiße Luft ausgibt.
- Es kann passieren, dass auf dem Display die Anzeige „HL“ Alarm erscheint. Ist dies der Fall, leeren Sie den Innenwassertank gemäß den Anleitungen im Abschnitt „Ende des saisonalen Betriebs“. Danach drücken Sie die Taste (C), um die Heizfunktion wieder herzustellen.

🌀 VENTILATORMODUS



Bei Verwendung dieses Modus braucht der Abluftschlauch (B2) nicht am Gerät befestigt zu werden. Zur korrekten Einstellung dieses

Modus:

- Berühren Sie wiederholt die MODE-Taste, bis das Ventilatorsymbol (C12) erscheint.
- Wählen Sie den gewünschten Luftstrom durch Berühren der Taste Erhöhung (C4 ^) oder Verringerung (C3 v).

Die verfügbaren Luftströme sind:

- (🌀) **Minimaler Luftstrom:** wenn ein möglichst geräuscharmer Betrieb gewünscht wird.
- ((🌀)) **Mittlerer Luftstrom:** wenn der Geräuschpegel niedrig, aber mit gutem Komfort sein muss.
- (((🌀))) **Maximaler Luftstrom:** für maximale Leistung.

AUSWAHL DER TEMPERATURSKALA

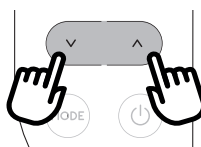

Die Temperatur kann in °C oder °F angezeigt werden. Um die Temperatureinheit zu ändern, berühren Sie gleichzeitig die Tasten zum Erhöhen (^ (C4) oder Verringern (v (C3) für ca. 10 Sekunden.

BEDIENUNG ÜBER DIE FERNBEDIENUNG EINLEGEN ODER ERSETZEN DER BATTERIEN

- Entfernen Sie die Abdeckung auf der Rückseite der Fernbedienung;
- Setzen Sie die Batterien ein oder ersetzen Sie sie durch zwei neue R03 „AAA“ 1,5V-Batterien und achten Sie beim Einlegen auf die Pole der Batterien (siehe die Einlegerichtung im Batteriefach) (Abb. 10);
- Setzen Sie die Abdeckung wieder ein.

Hinweis: Wenn die Fernbedienung ausgetauscht oder entsorgt wird, müssen die Batterien gemäß der geltenden Gesetzgebung entnommen und entsorgt werden, da sie für die Umwelt schädlich sind. Keine alten und neuen Batterien mischen.

Keine Alkalibatterien, Standardbatterien. (Kohlenstoff-Zink) oder wiederaufladbaren Batterien. (Nickel-Cadmium) mischen. Die Batterien nicht im Feuer entsorgen. Batterien können explodieren oder auslaufen. Wenn die Fernbedienung für eine bestimmte Zeit nicht benutzt wird, entnehmen Sie die Batterien.

VERWENDUNG DER FERNBEDIENUNG

Richten Sie die Fernbedienung auf den Empfänger (A11) des Klimageräts. Die Fernbedienung darf nicht weiter als 7 Meter vom Gerät entfernt sein (Abb. 10) (ohne Hindernisse zwischen Fernbedienung und Empfänger).

- Die Fernbedienung muss mit Sorgfalt behandelt werden. Lassen Sie sie nicht fallen und setzen Sie sie keiner direkten Sonneneinstrahlung oder Wärmequellen aus.

Hinweis: Die Fernbedienung kann sicher im entsprechenden Fach (A12) untergebracht werden.

BESCHREIBUNG DER FERNBEDIENUNG

- D1)** ON/STAND-BY- (Ein/Aus)-Taste
- D2)** Leise-Taste
- D3)** Luftstromanzeiger
- D4)** Timer-Taste
- D5)** MODE-Taste
- D6-D7)** Erhöhungs-/Verringerungstaste

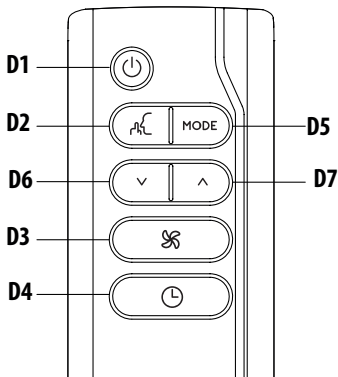

EIN- UND AUSSCHALTEN DES GERÄTES

- Stecken Sie den Stecker in die Steckdose.
- Drücken Sie die Taste (D1) (Wenn das Klimagerät eingeschaltet wird, beginnt es im gleichen Modus zu arbeiten wie vor dem Ausschalten).
- Um das Gerät auszuschalten, drücken Sie die -Taste (D1).

Hinweis: Schalten Sie das Gerät niemals durch Ziehen des Steckers aus. Schalten Sie es immer aus, indem Sie auf die Taste (D1) drücken und einige Minuten warten, bevor Sie den Stecker ziehen. Nur so führt das Gerät die Standardprüfungen durch.

AUSWAHL DER BETRIEBSARTEN

Um die gewünschte Betriebsart auszuwählen, berühren Sie wiederholt die MODE-Taste (D5), bis die gewünschte Funktion ausgewählt ist. Die meisten auf der Fernbedienung verfügbaren Befehle entsprechen denen auf dem Bedienfeld des Geräts (C).

AUSWAHL DER TEMPERATUREN

In den Klimatisierungsmodi drücken Sie auf die Tasten (D6) und (D7) um um die gewünschte Temperatur zu verringern/erhöhen.

AUSWAHL DES LUFTSTROMS

Drücken Sie im Klimatisierungs- und Ventilatormodus die Taste (D3), um den Luftstrom zu erhöhen oder zu verringern.

LEISE-FUNKTION (nur im Klimatisierungsmodus verfügbar)

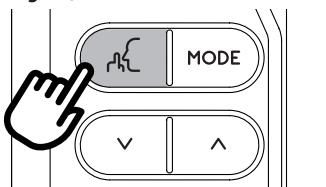

Durch die Aktivierung dieser Funktion wird das Betriebsgeräusch weiter reduziert. Um sie zu aktivieren, drücken Sie die Taste (D2) auf der Fernbedienung. Auf dem Display erscheint das entsprechende Symbol (C12).

EINSTELLEN DES TIMERS

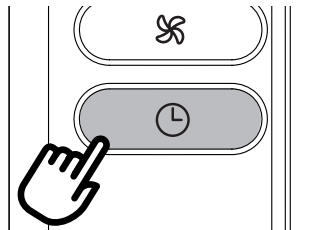

Der Timer ermöglicht das verzögerte Ein- und Abschalten des Gerätes. Diese Funktion verhindert Stromverschwendung durch Optimierung der Betriebszeiten.

Programmieren der verzögerten Abschaltung

- Ein verzögertes Abschalten kann programmiert werden, während das Gerät in einer beliebigen Betriebsart eingeschaltet ist.
- Drücken Sie die Timertaste (D4): Das Timersymbol (C7) und die Stundenanzeige (C6) leuchten auf.
- Drücken Sie die Tasten (D6) und (D7), bis die gewünschte Stundenanzeige zum Ausschalten auf dem Display erscheint.

Wenige Sekunden nach dem Einstellen des Timers wird die Einstellung übernommen, das Display zeigt den Betriebsmodus an und das Timer-Symbol leuchtet weiterhin.

Nach Ablauf der eingestellten Zeit geht das Klimagerät in den Standby-Modus.

Um das Timerprogramm abzubrechen, drücken Sie die Timer-Taste (D4) zweimal. Das Timersymbol (C7) erlischt.

Hinweis: Sobald der Timer aktiviert ist, werden die verbleibenden Stunden zum Abschalten durch nur einmaliges Drücken der Timertaste angezeigt.

Programmieren des verzögerten Einschaltens

- Schließen Sie das Gerät an und stellen Sie es auf Standby.
- Drücken Sie die Timertaste (D4): das Timersymbol (C7) und die Stundenanzeige (C6) leuchten auf.
- Drücken Sie die Tasten (D6) und (D7), bis die gewünschte Stundenanzeige zum Einschalten auf dem Display erscheint. Das Einschalten kann jederzeit innerhalb der folgenden 24 Stunden programmiert werden.

Nach Ablauf der eingestellten Zeit beginnt das Gerät mit dem Betrieb in der gleichen Betriebsart, die zuvor eingestellt wurde.





Um das Timerprogramm abzubrechen, berühren Sie die Timertaste (D4) zweimal.

Das Timersymbol (C7) erlischt.

Hinweis: Sobald der Timer aktiviert ist, werden die verbleibenden Stunden zum Einschalten durch nur einmaliges Drücken der Timertaste angezeigt.

SELBSTDIAGNOSE

Das Gerät verfügt über ein Selbstdiagnosesystem zur Identifizierung einer Reihe von Störungen/Fehlfunktionen. Auf dem Gerätedisplay werden Fehlermeldungen angezeigt.

WENN ... ANGEZEIGT WIRD,	WENN ... ANGEZEIGT WIRD,	WENN ... ANGEZEIGT WIRD,
	 	 
<p>„Low Temperature“ (Niedrige Temperatur) (Frostschutz)</p>	<p>Fühlerausfall (Schadhafter Fühler)</p>	<p>„High Level“ (Hohes Niveau) (Interner Behälter voll)</p>
<p>..WAS IST ZU TUN?</p>	<p>..WAS IST ZU TUN?</p>	<p>..WAS IST ZU TUN?</p>
<p>Das Gerät ist mit einer Frostschutzvorrichtung ausgestattet, um eine übermäßige Eisbildung zu vermeiden. Nach Abschluss des Abtauvorgangs startet das Gerät automatisch wieder.</p>	<p>Wenn dies angezeigt wird, wenden Sie sich an Ihr lokales autorisiertes Servicezentrum.</p>	<p>Entleeren Sie den internen Sicherheitstank gemäß den Anweisungen im Abschnitt „Ende der Saison“.</p>

TIPPS FÜR DEN RICHTIGEN GEBRAUCH

Um optimale Ergebnisse mit Ihrem Klimagerät zu erzielen, beachten Sie die folgenden Empfehlungen:

- Schließen Sie die Fenster und Türen des zu klimatisierenden Raumes. Wenn Sie das Klimagerät semi-permanent installieren, sollten Sie eine Tür leicht offen lassen (nur 1 cm), um eine gute Belüftung zu gewährleisten.
- Verwenden Sie das Gerät niemals in sehr feuchten Räumen (z. B. Wäschereien).
- Schützen Sie den Raum vor direkter Sonneneinstrahlung, indem Sie Vorhänge und/oder Jalousien teilweise schließen, wodurch das Gerät wesentlich wirtschaftlicher betrieben werden kann.
- Verwenden Sie das Gerät niemals im Freien.
- Achten Sie darauf, dass sich keine Wärmequellen im Raum befinden.

- Stellen Sie sicher, dass das Klimagerät auf einer ebenen Fläche steht.

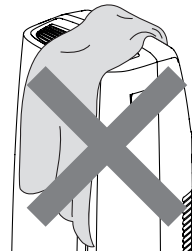

Das Gerät nicht abdecken

- Legen Sie niemals Gegenstände jeglicher Art auf dem Klimagerät ab.
- Behindern Sie niemals die Luftansaug- oder Auslassgitter.

REINIGUNG

Schalten Sie das Gerät vor der Reinigung oder Wartung durch Berühren der Taste  aus und ziehen Sie dann den Netzstecker.

REINIGUNG DES GEHÄUSES

Sie sollten das Gerät mit einem leicht feuchten Tuch reinigen und dann mit einem trockenen Tuch abtrocknen. Waschen Sie das Klimagerät aus Sicherheitsgründen niemals mit Wasser.

Achtung! Verwenden Sie niemals Benzin, Alkohol oder Lösungsmittel zur Reinigung des Gerätes. Sprühen Sie niemals Insektizide oder Ähnliches auf das Gerät.

REINIGUNG DES LIFTFILTER ODER SILBERIONENLUFT-FILTERS (nur an einigen Modellen)

Der Silberionenluftfilter hilft Staub und Pollen abzuscheiden und das Bakterienwachstum und die Schimmelbildung auf dem Filter zu reduzieren. Wenn der Filter dreckig ist, zirkuliert die Luft schlechter und die Geräteleistung sinkt. Deshalb sollte der Filter in regelmäßigen Abständen gereinigt werden. Die Häufigkeit hängt von der Dauer und den Bedingungen des Betriebs ab. Wenn das Gerät ständig oder systematisch benutzt wird, sollte der Filter einmal pro Woche gereinigt werden.

Der Filter ist im Ansauggitter untergebracht. Nehmen Sie den Filter zur Reinigung, wie in Abb. 11 dargestellt, heraus.

Saugen Sie den auf dem Filter angesammelten Staub mit einem Staubsauger ab. Bei starker Verschmutzung tauchen sie ihn in warmes Wasser und spülen Sie ihn mehrmals aus. Die Temperatur des Wassers sollte niemals über 40°C steigen.

Lassen Sie den Filter nach dem Waschen vollständig trocknen, bevor Sie ihn wieder einsetzen.

ÜBERPRÜFUNGEN AM ANFANG DER SAISON

Stellen Sie sicher, dass das Netzkabel und der Stecker unbeschädigt sind und das Erdungssystem effizient ist.

Befolgen Sie die Installationsanweisungen genau.

ENDE DER SAISON

Um das ganze Wasser aus dem Kreislauf abzulassen, drehen Sie den Außendeckel gegen den Uhrzeigersinn auf (Abb. 12) und lassen das Wasser in eine Wanne ablaufen. Wenn das Gerät leer ist, schrauben Sie die Kappe wieder auf. Reinigen Sie den Filter und trocknen Sie ihn gründlich, bevor Sie ihn wieder einsetzen.

TECHNISCHE DATEN

Spannungsversorgung	siehe Typenschild
Max. Leistungsaufnahme im Klimatisierungsmodus	"
Kältemittel	"
Kühlleistung	"

GRENZBEDINGUNGEN

Raumtemperatur für Klimatisierung	18° ÷ 35°C
Raumtemperatur zum Heizen	10° ÷ 27°C

Transport, Befüllung, Reinigung, Rückgewinnung und Entsorgung von Kältemittel sollte nur von einem vom Hersteller benannten technischen Servicezentrum durchgeführt werden.

Das Gerät darf nur von einer vom Hersteller benannten Fachstelle entsorgt werden.

Achtung! ZUR VERMEIDUNG VON SCHÄDEN AM GERÄT: DAS GERÄT DARF NIEMALS AUF DEN KOPF GESTELLT ODER AUF DIE SEITE GELEGT ODER IN DIESER POSITION TRANSPORTIERT WERDEN. WARTEN SIE IN DIESEM FALL 6 STUNDEN, BEVOR SIE DAS GERÄT EINSCHALTEN, WOBEI 24 STUNDEN EMPFOHLEN WERDEN. Nachdem das Gerät auf seiner Seite lag, muss das Öl zum Kompressor zur Gewährleistung einer einwandfreien Funktion zurückfließen. Ohne diese Wartezeit (6-24 Stunden) arbeitet das Gerät eventuell nur für kurze Zeit; dann fällt der Kompressor durch Ölmangel aus.

PROBLEMLÖSUNG

PROBLEM	URSACHE	ABHILFE
Das Klimagerät schaltet sich nicht ein	Es ist nicht in die Steckdose gesteckt	In die Steckdose einstecken
	Stromausfall	Warten
	Die interne Sicherheitsvorrichtung hat ausgelöst	Das Service Center anrufen
Das Klimagerät arbeitet nur für kurze Zeit	Es gibt Biegungen oder Knicke im Abluftschlauch	Den Luftschlauch richtig verlegen, ihn so kurz und kurvenfrei wie möglich halten, um Verengungen zu vermeiden
	Etwas behindert den Luftaustritt	Überprüfen und alle Hindernisse, die den Luftaustritt behindern, beseitigen
Die Klimaanlage arbeitet, kühlt aber nicht den Raum	Fenster, Türen und/oder Vorhänge sind offen	Türen, Fenster und Vorhänge schließen, wobei die oben genannten „TIPPS FÜR DEN RICHTIGEN GEBRAUCH“ zu beachten sind
	Es gibt Wärmequellen im Raum (Ofen, Haartrockner, etc.)	Die Wärmequellen beseitigen
	Der Abluftschlauch ist nicht mit dem Gerät verbunden	Den Abluftschlauch in die Aufnahme auf der Rückseite des Gerätes montieren (Abb. 1).
	Filter verstopft	Den Filter wie oben beschrieben reinigen oder ersetzen
	Die technischen Spezifikationen des Gerätes sind für den Raum nicht ausreichend.	
Während des Betriebs entsteht ein unangenehmer Geruch im Raum	Filter verstopft	Den Filter wie oben beschrieben reinigen
Das Klimagerät arbeitet nach dem Neustart ca. drei Minuten lang nicht	Eine interne Sicherheitsvorrichtung drei Minuten nach dem letzten Ausschalten einen Neustart des Gerätes	Warten. Diese Verzögerung ist Teil des normalen Betriebs.
Die Anzeigen <i>Lt</i> / <i>PF</i> / <i>HL</i> und das Symbol  werden auf dem Display angezeigt.	Das Gerät verfügt über ein Selbstdiagnosesystem, das eine Reihe von Fehlfunktionen erkennt.	Siehe Kapitel SELBSTDIAGNOSE