

WPROWADZENIE

Dziękujemy za wybranie produktu De'Longhi. Poświęć chwilę na przeczytanie instrukcji, aby uniknąć ryzyka lub uszkodzenia urządzenia.

OPIS

Opis urządzenia (patrz strona 2 - A)

- A1** kratka wylotu powietrza
- A2** panel sterowania
- A3** uchwyty
- A4** rolki
- A5** filtr z jonami srebra
- A6** kratka wlotu powietrza
- A7** obudowa węża wylotowego powietrza
- A8** kratka wlotu powietrza
- A9** kabel zasilający
- A10** wąż drenażowy z zaślepką
- A11** odbiornik sygnału zdalnego sterowania
- A12** schowek na pilota

Opis akcesoriów (patrz strona 2 - B)

- B1** kołnierz ścienny z zaślepką
- B2** wąż wylotowy powietrza
- B3** adapter węża
- B4** adapter wspornika okna
- B5** uchwyt okna z nakrętką motylkową
- B6** adapter mocowania ściennego/wylotu konta
- B7** wylot okna
- B8** pilot zdalnego sterowania
- B9** zaślepka wspornika okna

POŁĄCZENIE ELEKTRYCZNE

Przed podłączeniem do sieci sprawdź następujące elementy:

- czy napięcie sieciowe jest takie samo, jak wskazane na tabliczce z tyłu urządzenia;
 - czy gniazdo i przewód elektryczny mają takie wymiary, aby wytrzymać wymagane obciążenie;
 - czy gniazdo jest odpowiedniego typu dla wtyczki, jeśli nie – wymienić gniazdo;
 - czy gniazdo jest podłączone do sprawnego systemu uziemienia.
- Producent nie ponosi odpowiedzialności w przypadku nieprzestrzegania tych norm zapobiegania urazom.
- **Kabel zasilający może wymieniać wyłącznie wyspecjalizowany technik.**

UŻYTKOWANIE

Poniższe instrukcje pozwolą Ci przygotować klimatyzator do pracy tak efektywnie, jak to możliwe. Przed użyciem upewnij się, że kratki wlotu i wylotu powietrza są drożne.

Uwaga: To urządzenie jest wyposażone w funkcję automatycznego odparowywania do usuwania kondensatu podczas trybów chłodzenia i osuszania.

KLIMATYZACJA BEZ INSTALACJI

OKNO SKRZYDŁOWE

Jeśli masz okno skrzydłowe, wykonaj następujące czynności:

- Zamontuj przewód wylotowy powietrza (B2) w odpowiedniej obudowie znajdującej się z tyłu urządzenia (rys. 1).
- Przykręć wylot okna (B7) i umieść na zewnątrz okna, aby usunąć gorące powietrze (rys. 2).

PODWÓJNIE ZAWIESZONE OKNO

Jeśli masz podwójnie zawieszone okno, wykonaj następujące czynności:

- Włóż i zablokuj adapter wspornika okna (B4) w szczelinie wspornika okna (B5) (rys. 3)
- Umieść wspornik okna w parapecie i całkowicie wysuń wspornik w ramie okna (rys. 4).
- Zamocuj wspornik za pomocą nakrętki motylkowej (rys. 5) (Jeśli wspornik jest zbyt duży dla okna, plastik może zostać przecięty piłą przez wykwalifikowanego specjalistę).
- Włóż wąż wylotowy powietrza (B2) do adaptera wspornika okna (B4) i obróć go, jak pokazano na rys. 6.
- Aby ułatwić montaż węża wylotowego powietrza (B2) w odpowiedniej obudowie znajdującej się z tyłu urządzenia, ustaw występy adaptera węża (B3) w osi poziomej, jak pokazano na rys. 7 i postępuj jak pokazano na rys. 1.

PRZESUWNE OKNA

- Dzięki blokującej nakrętce motylkowej można zastosować wspornik również do okien przesuwnych. Ustaw wspornik pionowo z otworem w dolnej części, aby umożliwić prawidłowy montaż węża wylotowego.

KLIMATYZACJA Z INSTALACJĄ

- Zamontuj przewód wylotowy powietrza (B2) w odpowiedniej obudowie znajdującej się z tyłu urządzenia (rys. 1).
- Wywierć otwór 150 mm w ścianie zewnętrznej lub przez panel okna. Przestrzegaj odległości, wymiarów i wysokości otworu podanej na rysunku 8.

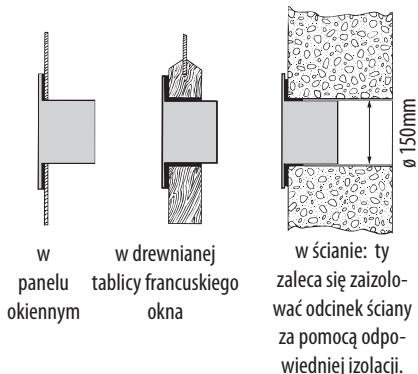

- Zamontuj kołnierz ścienny (B1) w otworze.
- Zamontuj elastyczny wąż powietrza (B2) w kołnierzu ściennym (B1) (rys. 9)
- Kiedy wąż (B2) nie jest podłączony, wywiercony otwór można zamknąć zaślepką kołnierza (B1).

Uwaga: Ponieważ do instalacji wymagane są specjalne narzędzia, sugerujemy, aby urządzenie zostało zainstalowane przez wyspecjalizowany personel.

- Podczas instalowania klimatyzatora należy pozostawić lekko otwarte drzwi o choćby na zaledwie 1 cm, aby zagwarantować prawidłową wentylację i ciśnienie w pomieszczeniu.
- Wąż powietrzny powinien być możliwie krótki i wolny od skręceń, aby uniknąć zwężeń.

DZIAŁANIE Z PANELU STERUJĄCEGO

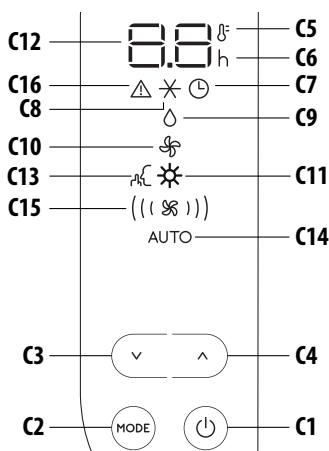

OPIS PANELU STEROWANIA (C)

- C1 Klawisz ON/STAND-BY (on/off)
- C2 Przycisk wyboru funkcji TRYBU (klimatyzacja, osuszanie, wentylator, ogrzewanie)
- C3 Klawisz zmniejszania
- C4 Klawisz zwiększania
- C5 Wskaźnik temperatury
- C6 Wskaźnik zegara
- C7 Symbol zegara
- C8 Symbol klimatyzacji
- C9 Symbol osuszania
- C10 Symbol wentylatora
- C11 Symbol ogrzewania (tylko w niektórych modelach)
- C12 Ustawienia wartości temperatury, zaprogramowany czas włączenia/wyłączenia
- C13 Symbol Silent
- C14 Automatyczny wskaźnik
- C15 Wskaźniki przepływu powietrza
- C16 Symbol alarmu

WŁĄCZANIE/WYŁĄCZANIE URZĄDZENIA

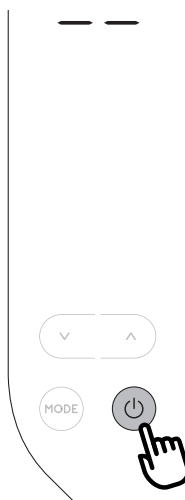



Przed podłączeniem urządzenia sprawdź, czy nasadka z tyłu urządzenia jest prawidłowo założona na wąż odpływowy (A10).

Włóż wtyczkę do gniazdka.

Na wyświetlaczu pojawiają się dwa myślniki wskazujące, że urządzenie jest w trybie gotowości.

Dotknij przycisk  (C1), aby włączyć urządzenie. Po włączeniu urządzenia aktywowana jest ostatnia funkcja ustawiona przed wyłączeniem.

Uwaga: Po kilku sekundach bezczynności panelu sterowania jego jasność zostanie automatycznie zmniejszona, a w następnych kilku minutach zostanie jeszcze bardziej zmniejszona. Aby wyłączyć urządzenie, dotknij ponownie przycisku  (C1).

Uwaga: Nigdy nie wyłączaj klimatyzatora, po prostu wyciągając wtyczkę. Naciśnij przycisk  (C1), aby przełączyć klimatyzator w tryb gotowości i odczekaj kilka minut przed wyciągnięciem wtyczki. W ten sposób urządzenie może przeprowadzić kontrolę stanu pracy.

WYBÓR TRYBÓW

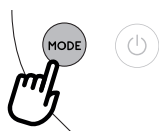

Aby wybrać żądany tryb pracy, dotknij kilkakrotnie przycisk MODE (C2), aż zostanie wybrana żądana funkcja.

Zwróć uwagę: Urządzenie może potrzebować kilku minut przed rozpoczęciem chłodzenia, ogrzewania lub osuszania. W międzyczasie miga wskaźnik wybranego trybu.

✕ TRYB KLIMATYZACJI

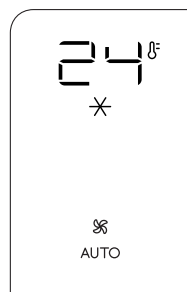

Jest to idealne rozwiązanie w upalne i wilgotne dni, gdy pomieszczenie musi być zarówno chłodzone, jak i osuszane.

Aby poprawnie ustawić ten tryb:

- Naciskaj wielokrotnie przycisk MODE (C2), aż pojawi się symbol ✕ klimatyzacji. Wyświetlacz pokaże żądaną temperaturę i prędkość wentylatora AUTO.
- Aby zmienić temperaturę, która ma zostać osiągnięta, dotknij przycisk ^ (C4) lub v (C3).

Uwaga: Najbardziej odpowiednie temperatury w okresie letnim wynoszą od 24 do 27°C. Jednak ustawienie temperatury znacznie niższej niż temperatura zewnętrzna nie jest zalecane.

W trybie klimatyzacji przepływ powietrza można wybrać tylko za pomocą pilota.

△ TRYB OSUSZANIA

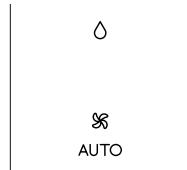

Jest to idealne rozwiązanie do zmniejszania wilgotności w pomieszczeniu (wiosna i jesień, wilgotne pomieszczenia, pory deszczowe itp.). Do tego rodzaju użytkowania urządzenie musi być

skonfigurowane jak w trybie klimatyzacji. Oznacza to, że wąż wylotowy powietrza (B2) musi być przymocowany do urządzenia, aby umożliwić odprowadzanie wilgoci na zewnątrz.

Aby poprawnie ustawić ten tryb:

- Naciskaj wielokrotnie przycisk MODE (C2), aż pojawi się symbol △ osuszania.
- Urządzenie automatycznie wybiera najlepszy przepływ powietrza.

☀ TRYB GRZEWczy (tylko w niektórych modelach)

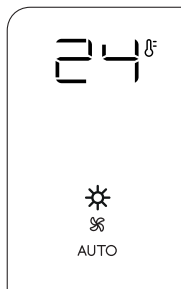

Jest to idealne rozwiązanie wiosną i jesienią, kiedy temperatura na zewnątrz nie jest szczególnie dotkliwa. Do tego trybu urządzenie powinno być przygotowane w taki sam sposób jak w przypadku klimatyzacji, z założonym węzłem odprowadzającym powietrze (B2).

Aby ustawić taki tryb:

- Kilkakrotnie dotknij przycisku MODE, dopóki nie wyświetli się symbol ogrzewania (C11).
- Dotknij przycisków zwiększenia (C4) lub zmniejszenia (C3), aby ustawić żądaną temperaturę.

Uwagi:

- W tym trybie przepływ powietrza jest wybierany automatycznie przez urządzenie i nie można go ustawić ręcznie.
- Podczas pracy w bardzo zimnych pomieszczeniach, urządzenie odmraża się automatycznie, przerywając chwilowo normalną pracę. W takim przypadku na wyświetlaczu pojawia się „Lt”. Podczas tej operacji normalnym zjawiskiem jest zmiana hałasu wytwarzanego przez urządzenie.
- W tym trybie może być konieczne oczekiwanie kilku minut, zanim urządzenie zacznie wytwarzać gorące powietrze.
- Może się zdarzyć, że na wyświetlaczu pojawi się alarm „HL”. W takim przypadku opróżnij wewnętrzny zbiornik wody zgodnie z instrukcjami wskazanymi w rozdziale „Czynności na koniec sezonu”. Następnie ponownie naciśnij przycisk ☺ aby przywrócić funkcję ogrzewania.

☼ TRYB WENTYLATORA



Podczas korzystania z tego trybu wąż wylotowy powietrza (B2) nie musi być przymocowany do urządzenia.

Aby poprawnie ustawić ten tryb:

- Dotknij kilkakrotnie przycisk MODE, aż pojawi się symbol ☼ wentylatora.
- Wybierz żądany przepływ powietrza, dotykając przycisku zwiększania ^ (C4) lub zmniejszania v (C3).

Dostępne przepływy powietrza to:

- (☼) **Minimalny przepływ powietrza:** kiedy potrzebna jest ciche działanie.
- ((☼)) **Średni przepływ powietrza:** gdy poziom hałasu musi być niski, ale z dobrym poziomem komfortu.

(((⌘))) **Maksymalny przepływ powietrza:** dla maksymalnej wydajności.

WYBIERZ SKALĘ TEMPERATURY

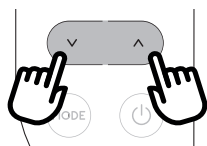

Temperatura może być wyświetlana w °C lub °F. Aby zmienić jednostkę miary temperatury, dotknij przycisków zwiększania \wedge (C4) lub zmniejszania \vee (C3) przez około 10 sekund.

DZIAŁANIE Z PILOTA

WKŁADANIE LUB WYMIANA BATERII

- Zdejmij osłonę z tyłu pilota;
- Włóż lub wymień baterie na dwie nowe baterie R03 „AAA” 1,5 V, wkładając je prawidłowo (patrz instrukcje w komorze baterii) (rys. 10);
- Załóż pokrywę.

Uwaga: Jeśli pilot zostanie wymieniony lub wyrzucony, baterie należy wyjąć i zutylizować zgodnie z obowiązującymi przepisami, ponieważ są szkodliwe dla środowiska. Nie mieszaj starych i nowych baterii.

Nie mieszaj baterii alkalicznych, standardowych (węglowo-cynkowych) lub akumulatorów (niklowo-kadmowych). Nie wrzucaj baterii do ognia. Baterie mogą wybuchnąć lub przeciekać. Jeśli pilot nie będzie używany przez określony czas, wyjmij baterie.

UŻYWANIE PILOTA

- Skieruj pilota w stronę odbiornika (A11) na klimatyzatorze. Pilot zdalnego sterowania nie może znajdować się dalej niż 7 metrów od urządzenia (rys. 10) (bez przeszkód między pilotem a odbiornikiem).
- Z pilotem należy obchodzić się ostrożnie. Nie należy go upuszczać ani wystawiać na bezpośrednie działanie promieni słonecznych lub źródeł ciepła.

Uwaga: Pilot zdalnego sterowania można bezpiecznie przechowywać w odpowiednim schowku (A12).

OPIS PILOTA

- D1)** Przycisk WŁ/GOTOWOŚĆ
- D2)** Przycisk Silent
- D3)** Przepływ powietrza
- D4)** Przycisk zegara
- D5)** Przycisk MODE
- D6-D7)** Przycisk zmniejszania/ zwiększania

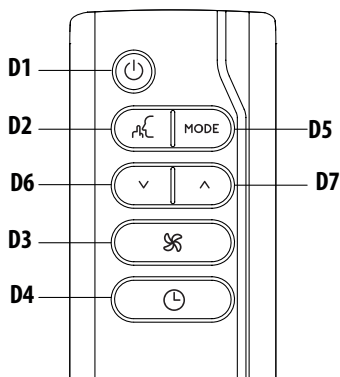

WŁĄCZANIE/WYŁĄCZENIE URZĄDZENIA

- Podłącz do gniazdka.
- Naciśnij przycisk \odot (D1) (po włączeniu klimatyzator zaczyna działać w tym samym trybie, co po wyłączeniu).
- Aby wyłączyć urządzenie, naciśnij przycisk \odot (D1).

Uwaga: Nigdy nie wyłączaj urządzenia, wyjmując wtyczkę. Zawsze wyłączaj, naciskając przycisk \odot (D1) i czekając kilka minut przed wyjęciem wtyczki. Tylko w ten sposób urządzenie wykona standardowe kontrole.

WYBÓR TRYBÓW PRACY

Aby wybrać żądany tryb pracy, dotknij kilkakrotnie przycisk MODE (D5), aż zostanie wybrana żądana funkcja.

Większość poleceń dostępnych na pilocie odpowiada poleceniom na panelu sterowania urządzenia (C).

WYBÓR TEMPERATUR

W trybie klimatyzacji naciskaj przyciski \vee (D6) i \wedge (D7), aby zmniejszyć/zwiększyć żądaną temperaturę.

WYBÓR PRZEPŁYWU POWIETRZA

W trybach klimatyzacji i wentylatora naciśnij przycisk \otimes (D3), aby zwiększyć / zmniejszyć wymagany przepływ powietrza.

CICHY TRYB (dostępny tylko w trybie klimatyzacji)

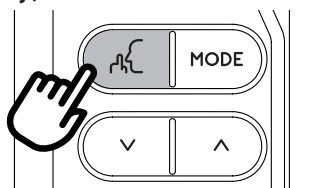

Aktywując tę funkcję, hałas roboczy jest dalej redukowany. By ją

aktywować, naciśnij przycisk  (D2) na pilocie. Wyświetlacz pokazuje odpowiedni symbol (C12).

USTAWIANIE ZEGARA

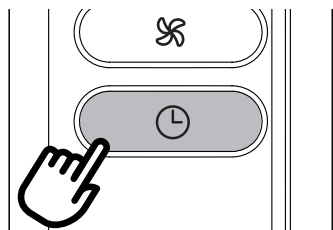

Zegar pozwala na opóźnione uruchomienie lub wyłączenie urządzenia. Ta funkcja zapobiegnie marnowaniu energii elektrycznej poprzez optymalizację okresów pracy.

Jak zaprogramować opóźnione wyłączenie

- Gdy urządzenie jest włączone w dowolnym trybie pracy, można zaprogramować opóźnione wyłączenie.
- Naciśnij przycisk  zegara (D4), zaświeci się symbol zegara (C7) i godziny (C6).
- Naciskaj przyciski \vee (D6) i \wedge (D7), aż na wyświetlaczu pojawi się żądana liczba godzin pozostałych do wyłączenia.

Kilka sekund po ustawieniu zegara ustawienie zostaje zatwierdzone, wyświetlacz pokazuje tryb pracy, a symbol zegara pozo-

staje zapalony.

Po upływie ustawionego czasu klimatyzator przechodzi w tryb gotowości.

Aby anulować program timer, naciśnij dwukrotnie przycisk  zegara (D4). Symbol zegara (C7) zgaśnie.

Uwaga: Po aktywowaniu zegara, naciskając jego klawisz tylko jeden raz, zostaną wyświetlone pozostałe godziny do uruchomienia.

Jak zaprogramować opóźnione uruchomienie

- Podłącz urządzenie i ustaw je w tryb gotowości.
- Naciśnij przycisk  zegara (D4), zaświeci się symbol zegara (C7) i godziny (C6).
- Naciskaj przyciski \vee (D6) i \wedge (D7), aż pojawi się żądana liczba godzin do uruchomienia. Uruchomienie można zaprogramować w dowolnym momencie w ciągu następujących 24 godzin.

Po upływie ustawionego czasu urządzenie zacznie działać w tym samym trybie, który został wcześniej ustawiony.

Aby anulować program zegara dotknij dwukrotnie jego przycisk (D4).

Symbol zegara (C7) zgaśnie.

Uwaga: Po aktywowaniu zegara, naciskając jego klawisz tylko jeden raz, zostaną wyświetlone pozostałe godziny do uruchomienia.

AUTO-DIAGNOSTYKA

Urządzenie jest wyposażone w system autodiagnozy, który identyfikuje szereg ostrzeżeń/usterek.

Komunikaty o błędach są wyświetlane na wyświetlaczu urządzenia.

JEŚLI ... JEST WYŚWIETLANY,	JEŚLI ... JEST WYŚWIETLANY,	JEŚLI ... JEST WYŚWIETLANY,
	 	 
<p>“Low Temperature” (Niska Temperatura) (zapobieganie zamarzaniu)</p>	<p>“Probe Failure” (Błąd Sondy) (Sonda uszkodzona)</p>	<p>“High Level” (Wysoki Poziom) (Wewnętrzna taca pełna)</p>
<p>..CO POWINIENEM ZROBIĆ?</p> <p>Urządzenie jest wyposażone w zabezpieczenie przed zamarzaniem, aby uniknąć nadmiernego tworzenia się lodu. Urządzenie uruchomi się ponownie automatycznie po zakończeniu procesu odszraniania.</p>	<p>..CO POWINIENEM ZROBIĆ?</p> <p>Jeśli zostanie wyświetlony, skontaktuj się z lokalnym autoryzowanym centrum serwisowym.</p>	<p>..CO POWINIENEM ZROBIĆ?</p> <p>Opróżnij wewnętrzny zbiornik bezpieczeństwa, postępując zgodnie z instrukcjami w rozdziale „Kontrola za zakończenie sezonu”.</p>

WSKAZÓWKI DOTYCZĄCE PRAWIDŁOWEGO STOSOWANIA

Aby zapewnić optymalne wyniki działania klimatyzatora, postępuj zgodnie z tymi zaleceniami:

- Zamknij okna i drzwi w klimatyzowanym pomieszczeniu. Podczas montażu klimatyzatora należy pozostawić lekko otwarte drzwi (zaledwie 1 cm), aby zapewnić odpowiednią wentylację.
- Nigdy nie używaj urządzenia w bardzo wilgotnych pomieszczeniach (na przykład w pralniach).
- Chroni pokój przed bezpośrednim działaniem słońca, częściowo zamykając zasłony i/lub żaluzje, aby urządzenie było bardziej ekonomiczne w eksploatacji.
- Nigdy nie używaj urządzenia na zewnątrz.
- Upewnij się, że w pomieszczeniu nie ma źródeł ciepła.
- Upewnij się, że klimatyzator stoi na płaskiej powierzchni.

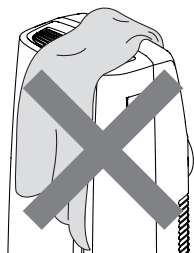

nie zakrywaj urządzenia

- Nigdy nie kładź żadnych przedmiotów na klimatyzatorze.
- Nigdy nie zasłaniaj kratki wlotu lub wylotu powietrza.

CZYSZCZENIE

Przed czyszczeniem lub konserwacją wyłącz urządzenie, dotykając przycisku , a następnie wyjmij wtyczkę z gniazdka.

CZYSZCZENIE SZAFY

Należy wyczyścić urządzenie lekko zwilżoną ściereczką, a następnie osuszyć suchą ściereczką. Ze względów bezpieczeństwa nigdy nie myj klimatyzatora wodą.

Uwaga! Nigdy nie używaj benzyny, alkoholu ani rozpuszczalników do czyszczenia urządzenia. Nigdy nie rozpylaj płynów odblaskowych lub podobnych.

CZYSZCZENIE FILTRA POWIETRZA LUB FILTRA Z JONAMI POWIETRZA (tylko w niektórych modelach)

Filtr powietrza z jonami srebra pomaga wychwycić kurz i pyłki oraz ograniczyć rozwój bakterii i pleśni na filtrze.

Jeśli filtr jest zanieczyszczony, cyrkulacja powietrza jest ograniczona i spada wydajność urządzenia. Dlatego dobrą praktyką jest czyszczenie filtra w regularnych odstępach czasu. Częstotliwość

zależy od czasu trwania i warunków działania. Jeśli urządzenie jest używane stale lub systematycznie, zaleca się czyszczenie filtra raz w tygodniu.

Filtr znajduje się w kratce wlotowej. Aby wyczyścić filtr, wyciągnij go jak pokazano na rys. 11. Za pomocą odkurzacza usuń kurz zgromadzony na filtrze. Jeśli jest bardzo brudny, zanurz go w ciepłej wodzie i spłucz kilka razy. Temperatura wody nigdy nie powinna przekraczać 40°C. Po umyciu filtra pozwól mu całkowicie wyschnąć przed ponownym założeniem.

KONTROLE NA POCZĄTKU SEZONU

Upewnij się, że kabel zasilający i wtyczka nie są uszkodzone, a system uziemienia jest sprawny.

Dokładnie postępuj zgodnie z instrukcjami instalacji.

KONTROLE NA ZAKOŃCZENIE SEZONU

Aby opróżnić obieg z wody, usuń zewnętrzny korek, odkręcając go w kierunku przeciwnym do ruchu wskazówek zegara (rys. 12) i poczekaj, aż woda spłynie do miski.

Gdy urządzenie będzie puste, załóż korki.

Wyczyść filtr i dokładnie wysusz przed ponownym włożeniem.

SPECYFIKACJE TECHNICZNE

Napięcie zasilania	patrz tabliczka znamionowa
Maks. pochłonięta moc podczas klimatyzacji	“
Czynnik chłodniczy	“
Wydajność chłodnicza	“

WARUNKI GRANICZNE

Temperatura pomieszczenia w celu klimatyzacji	18° ÷ 35°C
Temperatura w pomieszczeniu do ogrzania	10° ÷ 27°C

Transport, napełnianie, czyszczenie, odzyskiwanie i utylizacja czynnika chłodniczego powinny być wykonywane wyłącznie przez centrum serwisowe wyznaczone przez producenta.

Urządzenie powinno zostać usunięte przez wyspecjalizowane centrum wyznaczone przez producenta.

Uwaga! ABY UNIKAĆ USZKODZEŃ URZĄDZENIA:

NIGDY NIE TRANSPORTUJ ANI NIE OBRACAJ URZĄDZENIA DO GÓRY NOGAMI LUB NA BOK. JEŻELI TO WYSTĄPI, ODCZEKAJ 6 GODZIN PRZED WŁĄCZENIEM URZĄDZENIA, ZALECA SIĘ 24 GODZINY. Po odłożeniu urządzenia na bok olej musi wrócić do sprężarki, aby zapewnić prawidłowe działanie. Jeśli maszyna nie odczeka tego czasu (6-24 godzin), będzie mogła działać tylko przez krótki czas, a następnie sprężarka ulegnie awarii z powodu braku oleju.

ROZWIĄZYWANIE PROBLEMÓW

PROBLEM	PRZYCZYNA	ROZWIĄZANIE
Klimatyzator nie włącza się	nie jest podłączony do gniazdka	podłącz do gniazdka
	nie ma prądu	czekaj
	zadziałało wewnętrzne urządzenie bezpieczeństwa	zadzwoń do centrum serwisowego
Klimatyzator działa tylko przez krótki czas	w wężu wylotowym powietrza są zagięcia lub załamania	umieść wąż powietrzny prawidłowo, utrzymując możliwie najkrótszym i wolnym od zakrętów, aby uniknąć wąskich gardeł
	coś uniemożliwia wydychanie powietrza	sprawdź i usuń wszelkie przeszkody utrudniające wypływ powietrza
Klimatyzator działa, ale nie chłodzi pomieszczenia	okna, drzwi i/lub zasłony otwarte	zamknij drzwi, okna i zasłony, pamiętając o „WSKAZÓWKACH PRAWIDŁOWEGO UŻYTKOWANIA” podanych powyżej
	w pomieszczeniu znajdują się źródła ciepła (piekarnik, suszarka do włosów itp.)	wyeliminuj źródła ciepła
	wąż odprowadzający powietrze jest odłączony od urządzenia	zamontuj wąż wylotowy powietrza w obudowie z tyłu urządzenia (rys. 1).
	filtr zatkany	wyczyść lub wymień filtr, jak opisano powyżej
	specyfikacja techniczna urządzenia nie jest odpowiednia dla pomieszczenia, w którym się znajduje.	
Podczas pracy w pomieszczeniu czuć nieprzyjemny zapach	filtr zatkany	wyczyść filtr zgodnie z powyższym opisem
Klimatyzator nie działa przez około trzy minuty po ponownym uruchomieniu	wewnętrzne urządzenie zabezpieczające zapobiega ponownemu uruchomieniu urządzenia do upływu trzech minut od ostatniego wyłączenia	czekaj. To opóźnienie jest częścią normalnej pracy.
Na wyświetlaczu pojawiają się skrypty Lt/PF/HL i symbol  .	urządzenie ma system autodiagnozy w celu wykrycia szeregu usterek.	patrz rozdział AUTO-DIAGNOSTYKA