

ÚVOD

Ďakujeme, že ste si vybrali výrobok od spoločnosti De'Longhi. Nájdite si niekoľko minút a oboznámte sa s týmto návodom, aby ste predišli nebezpečenstvu poškodenia zariadenia.

OPIS

Opis zariadenia (pozri stranu 2 - A)

- A1** mriežka výstupu vzduchu
- A2** ovládací panel
- A3** držadlo
- A4** kolieska
- A5** filter s iónmi striebra
- A6** mriežka prívodu vzduchu
- A7** otvor na výstupnú vzduchovú hadicu
- A8** mriežka prívodu vzduchu
- A9** napájací kábel
- A10** vypúšťacia hadica s uzáverom
- A11** prijímač signálu diaľkového ovládača
- A12** priehradka na diaľkový ovládač

Opis príslušenstva (pozri stranu 2- B)

- B1** stenová priechodka s uzáverom
- B2** výstupná vzduchová hadica
- B3** adaptér na hadicu
- B4** adaptér na okenný držiak
- B5** okenný držiak s krídlovou maticou
- B6** adaptér na montáž na stenu/okenný výstup
- B7** okenný výstup
- B8** diaľkový ovládač
- B9** uzáver na okenný držiak

ELEKTRICKÉ PRIPOJENIE

Pred pripojením zariadenia do elektrickej siete skontrolujte, či:

- sa napätie elektrickej siete zhoduje s napätím uvedeným na štítku v zadnej časti zariadenia;
- majú zásuvka a elektrické vedenie dostatočné parametre, aby uniesli požadovanú záťaž;
- je zásuvka kompatibilná so zástrčkou, v opačnom prípade vymeňte zásuvku;
- je zásuvka pripojená k účinnému uzemňovaciemu systému. Výrobca nenesie zodpovednosť v prípade nedodržania týchto bezpečnostných noriem.
- **Napájací kábel smú vymieňať výhradne špecializovaní technici.**

POUŽÍVANIE

Nižšie uvedené pokyny vám umožnia pripraviť zariadenie na čo najúčinnjšiu prevádzku. Pred používaním sa uistite, že v mriežke prívodu a mriežke výstupu vzduchu nie sú žiadne prekážky.

Poznámka: Toto zariadenie je vybavené funkciou automatického odparovania na odstraňovanie kondenzátu v chladiacom a odvlhčovacom režime.

KLIMATIZÁCIA BEZ INŠTALÁCIE

VÝSUVNÉ OKNO

Ak máte výsuvné okno, postupujte takto:

- Upevnite výstupnú vzduchovú hadicu (B2) do príslušného otvoru, umiestneného v zadnej časti zariadenia (obr. 1).
- Naskrutkujte okenný výstup (B7) a umiestnite ho von z okna na odvádzanie horúceho vzduchu (obr. 2).

DVOJKRÍDLOVÉ OKNO

Ak máte dvojkřídlové okno, postupujte takto:

- Upevnite adaptér na okenný držiak (B4) do otvoru na okennom držiaku (B5) (obr. 3)
- Umiestnite okenný držiak na okenný parapet a roziahnite ho po celej šírke rámu (obr. 4).
- Upevnite držiak pomocou krídlovej matice (obr. 5) (Ak je okenný držiak príliš široký, kvalifikovaný technik môže spiliť plastové puzdro).
- Vložte výstupnú vzduchovú hadicu (B2) do adaptéra na okenný držiak (B4) a otočte ňou, ako je znázornené na obr. 6.
- Na uľahčenie upevnenia výstupnej vzduchovej hadice (B2) do príslušného otvoru, umiestneného v zadnej časti zariadenia, umiestnite držiaky adaptéra na hadicu (B3) do vodorovnej polohy, ako je znázornené na obr. 7, potom postupujte podľa obr. 1.

POSUVNÉ OKNÁ

- Vďaka zaisťovacej krídlovej matici sa dá okenný držiak použiť aj na posuvné okná. Umiestnite držiak do zvislej polohy s otvorom dole, aby ste si uľahčili správnu inštaláciu výstupnej hadice.

KLIMATIZÁCIA S INŠTALÁCIOU

- Upevnite výstupnú vzduchovú hadicu (B2) do príslušného otvoru, umiestneného v zadnej časti zariadenia (obr. 1).
- Navrťajte otvor s priemerom 150 mm do vonkajšej steny alebo cez okenný panel. Dodržte vzdialenosti, rozmery a výšku otvoru, uvedené na obr. 8.

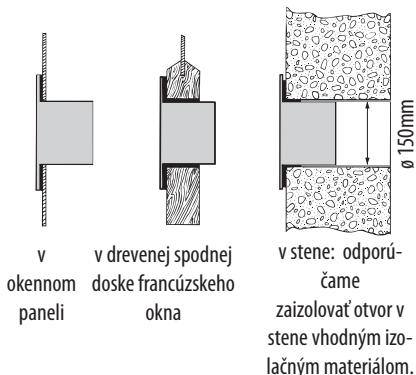

- Upevnite stenový priechodku (B1) do otvoru.
- Upevnite výstupnú hadicu (B2) do stenovej priechodky (B1) (obr. 9)
- Keď sa hadica (B2) nepoužíva, navŕtaný otvor sa dá uzavrieť uzáverom priechodky (B1).

Poznámka: Keďže sú na inštaláciu potrebné špeciálne nástroje, odporúčame, aby zariadenie inštalovali iba špecializovaní technici.

- Pri inštalácii klimatizácie odporúčame nechať mierne pootvorené dvvere (zhruba 1 cm), aby sa zaručila správna ventilácia a tlak v miestnosti.
- Vzduchová hadica musí byť čo najkratšia a s čo najmenej ohybmi, aby sa predišlo jej priškrteniu.

OVĽÁDANIE ZARIADENIA POMOCOU OVĽÁDACIEHO PANELA

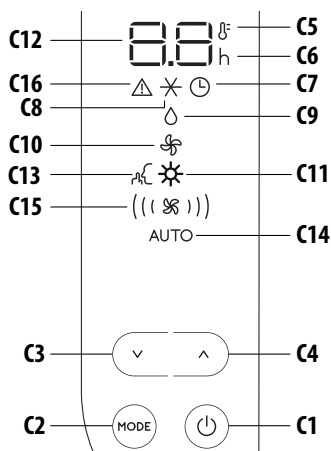

OPIS OVLÁDACIEHO PANELA (C)

- C1** Tlačidlo ON/STAND-BY (on/off)
- C2** Tlačidlo voľby funkcie MODE (klimatizácia, odvlhčovanie, ventilácia, kúrenie)
- C3** Tlačidlo zníženie
- C4** Tlačidlo zvýšenie
- C5** Indikátor teploty
- C6** Indikátor časovača
- C7** Symbol časovača
- C8** Symbol klimatizácie
- C9** Symbol odvlhčovania
- C10** Symbol ventilácie
- C11** Symbol kúrenia (iba v niektorých modeloch)
- C12** Nastavené hodnoty teplôt, naprogramovaný čas zapnutia/vypnutia
- C13** Symbol funkcie Silent
- C14** Indikátor Auto
- C15** Indikátory prietoku vzduchu
- C16** Symbol alarmu

ZAPNUTIE/VYPNUTIE ZARIADENIA



Pred zapojením zariadenia do elektrickej siete skontrolujte, či je uzáver na zadnej strane zariadenia správne vložený do výpustčej hadice (A10). Zapojte zástrčku do zásuvky.

Na displeji sa zobrazia dve pomlčky, čo znamená, že zariadenie je v pohotovostnom režime (stand-by).

Dotknutím sa tlačidla  (C1) zapnete zariadenie.

Po zapnutí zariadenia sa aktivuje posledná funkcia, ktorá bola nastavená pred vypnutím.

Poznámka: Po niekoľkých sekundách nečinnosti na ovládacom paneli sa jas displeja automaticky zníži a po niekoľkých ďalších minútach úplne stmavne.

Ak chcete vypnúť zariadenie, znovu sa dotknite tlačidla  (C1).

Poznámka: Nikdy nevypínajte klimatizáciu tak, že jednoducho vytiahnete kábel zo zásuvky. Dotknite sa tlačidla  (C1), aby sa zariadenie prešlo do pohotovostného režimu, počkajte niekoľko minút a až potom vytiahnite kábel zo zásuvky. Takto môže zariadenie vykonať kontrolu stavu.

VOĽBA REŽIMU

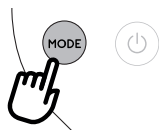

Ak chcete zvoliť požadovaný prevádzkový režim, opakovane sa dotýkajte tlačidla MODE (C2), až kým nezvolíte požadovanú funkciu.

Poznámka: Zariadenie možno bude potrebovať niekoľko minút pred začatím chladenia, kúrenia alebo odvlhčovania. Medzitým indikátor zvoleného režimu bliká.

✖ REŽIM KLIMATIZÁCIE

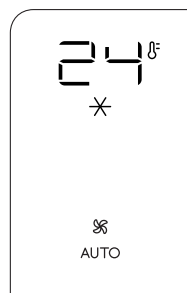

Tento režim je ideálny na horúce a vlhké počasie, keď je potrebné miestnosť chladit' a zároveň odvlhčovať.

Na správne nastavenie tohto režimu:

- Opakovane sa dotýkajte tlačidla MODE (C2), až kým sa na displeji neobjaví symbol klimatizácie ✖.
- Na displeji sa zobrazia požadovaná teplota a rýchlosť ventilátora AUTO.

- Teplotu, ktorá sa má dosiahnuť, môžete zmeniť pomocou tlačidiel \wedge (C4) a \vee (C3).

Poznámka: Najvhodnejšia teplota v letnom období je v rozsahu od 24 do 27 °C. V každom prípade neodporúčame nastaviť výrazne nižšiu teplotu, než je vonkajšia teplota.

V režime klimatizácie sa dá prietok vzduchu zvoliť iba cez diaľkový ovládač.

◇ REŽIM ODVLHČOVANIA

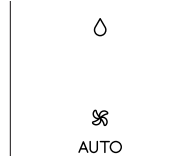

Táto funkcia je ideálna na zníženie vlhkosti v miestnosti (jar a jeseň, vlhké miestnosti, daždivé obdobia atď.). Pri používaní v tomto režime musí byť zariadenie nainštalované rovnako ako v režime klimatizácie.

To znamená, že výstupná vzduchová hadica (B2) musí byť pripojená k zariadeniu, aby sa vlhkosť odvádzala do vonkajšieho prostredia.

Na správne nastavenie tohto režimu:

- Opakovane sa dotýkajte tlačidla MODE (C2), až kým sa na displeji neobjaví symbol odvlhčovania ◇.
- Zariadenie si automaticky zvolí potrebný prietok vzduchu.

☀ REŽIM KÚRENIA (IBA V NIEKTORÝCH MODE-LOCH)

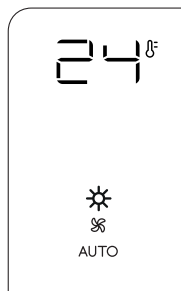

Tento je ideálny na jar a jeseň, keď vonkajšie teploty nie sú mimoriadne drsné. Pre tento režim by zariadenie malo byť pripravené rovnakým spôsobom ako pre klimatizáciu, s pripojenou výstupnou vzduchovou hadicou (B2).

Na nastavenie tohto režimu:

- Opakovane stláčajte tlačidlo MODE, kým sa nezobrazí symbol kúrenia (C11).
- Stlačte tlačidlá zvýšenia (C4) alebo zníženia (C3) na nastavenie požadovanej teploty.

Poznámky:

- V tomto režime zariadenie automaticky vyberie prietok vzduchu, ktorý sa nedá nastaviť ručne.
- Pri prevádzke vo veľmi studených miestnostiach sa zariadenie automaticky odmrazí, pričom sa na okamih preruší normálna prevádzka. V tomto prípade sa na displeji objaví „Lt“. Počas tejto prevádzky je normálne, že zariadenie vydá zvuk ako signalizáciu zmeny.
- V tomto režime možno budete musieť počkať niekoľko minút, kým zariadenie začne vypúšťať horúci vzduch.
- Môže sa stať, že sa na displeji zobrazí alarm „HL“. V tomto prípade vyprázdňte vnútornú nádrž na vodu podľa pokynov oddiele „Úkony na konci sezóny“. Potom znovu stlačte tlačidlo \odot na obnovenie funkcie kúrenia.

☼ REŽIM VENTILÁCIE



Pri používaní v tomto režime nemusí byť výstupná vzduchová hadica (B2) pripojená k zariadeniu.

Na správne nastavenie tohto režimu:

- Opakovane sa dotýkajte tlačidla MODE, až kým sa na displeji neobjaví symbol ventilácie ☼.
- Zvoľte požadovaný prietok vzduchu pomocou tlačidiel zvýšenia \wedge (C4) a zníženia \vee (C3).

Dostupné sú tieto stupne prietoku vzduchu:

- (☼) **Minimálny prietok vzduchu:** keď je potrebná čo najtichšia prevádzka.
- ((☼)) **Stredný prietok vzduchu:** keď je potrebná tichá prevádzka, ale s dobrou úrovňou pohodlia.
- ((☼)) **Maximálny prietok vzduchu:** pre najvyššiu výkonnosť.

VOĽBA TEPLOTNEJ STUPNICE

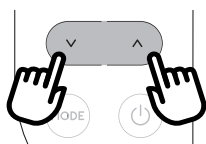

Teplota sa môže zobrazovať v °C alebo °F. Ak chcete zmeniť teplotnú jednotku, stlačte naraz tlačidlo zvýšenie \wedge (C4) a tlačidlo zníženie \vee (C3) na zhruba 10 sekúnd.

OVĽÁDANIE ZARIADENIA POMOCOU DIALKOVÉHO OVLÁDAČA

VKLADANIE ALEBO VÝMENA BATÉRIÍ

- Zložte kryt na zadnej strane diaľkového ovládača;
- Vložte alebo vymeňte batérie za dve nové batérie R03 „AAA“ 1,5 V, pričom dajte pozor na ich správnu orientáciu (pozri smery označené v priestore batérií) (obr. 10);
- Nasadte kryt.

Poznámka: Pri výmene alebo likvidácii diaľkového ovládača je potrebné batérie vybrať a zlikvidovať v súlade s platnými právnymi predpismi, pretože sú škodlivé pre životné prostredie. Nekombinujte staré batérie s novými.

Nekombinujte alkalické, štandardné (karbon-zinkové) a nabitelne (nikel-kadmiové) batérie. Nevhadzujte batérie do ohňa. Mohli by vybuchnúť alebo vytiect'. Ak sa diaľkový ovládač nemá dlhší čas používať, vyberte z neho batérie.

POUŽÍVANIE DIALKOVÉHO OVLÁDAČA

- Namierte diaľkový ovládač na prijímač (A11) na klimatizáciu. Diaľkový ovládač musí byť max. 7 metrov od zariadenia (obr. 10) (bez prekážok medzi diaľkovým ovládačom a prijímačom).
- S diaľkovým ovládačom zaobchádzajte opatrne. Dávajte si pozor, aby vám nespadol, a nevystavujte ho priamemu slnečnému svetlu ani zdrojom tepla.

Poznámka: Diaľkový ovládač sa dá bezpečne odložiť do príslušnej priehradky (A12).

OPIS DIALKOVÉHO OVLÁDAČA

- D1)** Tlačidlo ON/STAND-BY
- D2)** Tlačidlo Silent
- D3)** Prietok vzduchu
- D4)** Tlačidlo Časovač
- D5)** Tlačidlo MODE
- D6-D7)** Tlačidlo zníženie/ zvýšenie

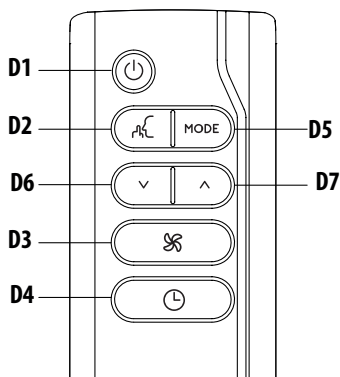

ZAPNUTIE/VYPNUTIE ZARIADENIA

- Zapojte zástrčku do zásuvky.
- Stlačte \odot tlačidlo (D1) (po zapnutí zariadenia sa aktivuje posledná funkcia, ktorá bola nastavená pred vypnutím).
- Ak chcete zariadenie vypnúť, stlačte \odot tlačidlo (D1).

Poznámka: Nikdy nevypínajte zariadenie tak, že vytiahnete zástrčku zo zásuvky.

Vždy najskôr vypnite zariadenie tlačidlom \odot (D1), počkajte niekoľko minút a až potom vytiahnite zástrčku zo zásuvky. Iba takto môže zariadenie vykonať potrebné kontroly.

VOĽBA PREVÁDZKOVÉHO REŽIMU

Ak chcete zvoliť požadovaný prevádzkový režim, opakovane sa dotýkajte tlačidla MODE (D5), až kým nezvolíte požadovanú funkciu.

Väčšina ovládacích prvkov dostupných na diaľkovom ovládači zodpovedá ovládacím prvkom na ovládacom paneli (C).

NASTAVENIE TEPLoty

V režime klimatizácie stláčajte tlačidlá \vee (D6) a \wedge (D7) na zníženie/zvýšenie požadovanej teploty.

VOĽBA PRIETOKU VZDUCHU

V režimoch klimatizácie a ventilácie stlačte tlačidlo ⌘ (D3) na zvýšenie/zníženie požadovaného prietoku vzduchu.

FUNKCIA SILENT (dostupná iba v režime klimatizácie)

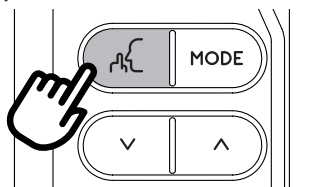

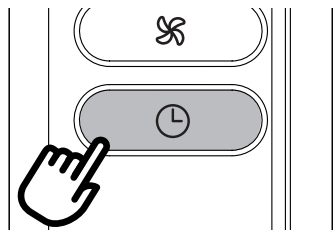

Pri aktivácii tejto funkcie sa ešte viac zníži prevádzkový hluk. Aktivujte funkciu stlačením tlačidla  (D2) na diaľkovom ovládači. Na displeji sa zobrazí príslušný symbol (C12).

NASTAVENIE ČASOVAČA



Časovač umožňuje oneskorené zapnutie alebo vypnutie zariadenia. Táto funkcia pomáha šetriť elektrickú energiu optimalizáciou prevádzkových intervalov.

Ako naprogramovať oneskorené vypnutie

- Keď je zariadenie zapnuté, oneskorené vypnutie sa dá naprogramovať v ktoromkoľvek prevádzkovom režime.
- Stlačte tlačidlo  časovač (D4), rozsvietia sa symbol časovača (C7) a hodiny (C6).
- Stlačte tlačidlá  (D6) a , kým sa na displeji neobjavia požadované čísla hodín na vypnutie.



Niekoľko sekúnd po nastavení časovača sa nastavenie uloží do pamäte, na displeji sa zobrazí prevádzkový režim a symbol časovača ostane svietiť.

Po uplynutí nastaveného času prejde klimatizácia do pohotovostného režimu.

Ak chcete zrušiť program časovača, dvakrát stlačte tlačidlo  časovač (D4). Symbol časovača (C7) zhasne.

Poznámka: Ak je časovač aktivovaný a stlačíte tlačidlo časovača iba raz, zobrazia sa zostávajúce hodiny do vypnutia.

Ako naprogramovať oneskorené zapnutie

- Pripojte zariadenie k sieti a prepnite ho do pohotovostného režimu.
- Stlačte tlačidlo  časovač (D4), rozsvietia sa symbol časovača (C7) a hodiny (C6).
- Stláčajte tlačidlá  (D6) a , až kým sa nezobrazia požadovaný počet hodín do zapnutia. Zapnutie môže byť nastavené na akýkoľvek čas v rámci najbližších 24 hodín.

Po uplynutí nastaveného času začne zariadenie pracovať v rovnakom prevádzkovom režime, aký bol predtým nastavený.

Ak chcete zrušiť program časovača, dvakrát sa dotknite tlačidla časovača (D4).

Symbol časovača (C7) zhasne.

Poznámka: Ak je časovač aktivovaný a stlačíte tlačidlo časovača iba raz, zobrazia sa zostávajúce hodiny do zapnutia.

SAMODIAGNOSTIKA

Zariadenie je vybavené samodiagnostickým systémom na identifikáciu niektorých výstrah/porúch.

Chybové hlásenia sa zobrazujú na displeji zariadenia.

<p>AK SA ZOBRAZÍ ...</p> <p></p> <p>“Low Temperature” (Nízka teplota) (ochrana proti námraze)</p> <p>... ČO MÁM ROBIŤ?</p> <p>Zariadenie je vybavené protimrazovou funkciou na zabránenie nadmernej tvorbe námrazy. Po ukončení odmrázavacieho procesu sa zariadenie automaticky reštartuje.</p>	<p>AK SA ZOBRAZÍ ...</p> <p></p> <p></p> <p>“Probe Failure” (Porucha sondy) (Poškodená sonda)</p> <p>... ČO MÁM ROBIŤ?</p> <p>Ak sa zobrazí toto hlásenie, obráťte sa na svoje miestne autorizované servisné stredisko.</p>	<p>AK SA ZOBRAZÍ ...</p> <p></p> <p></p> <p>“High Level” (Vysoká úroveň) (Vnútorná nádržka plná)</p> <p>... ČO MÁM ROBIŤ?</p> <p>Vyprázdňte vnútornú bezpečnostnú nádržku podľa pokynov uvedených v časti „Úkony na konci sezóny“.</p>
-------------------------------------------------------------------------------------------------------------------------------------------------------------------------------------------------------------------------------------------------------------------------------------------------------------------------------------------------------------------------------------------------------	---------------------------------------------------------------------------------------------------------------------------------------------------------------------------------------------------------------------------------------------------------------------------------------------------------------------------------------------------------------------------------------------------------------------	--------------------------------------------------------------------------------------------------------------------------------------------------------------------------------------------------------------------------------------------------------------------------------------------------------------------------------------------------------------------------------------------------------------------------------

ODPORÚČANIA NA SPRÁVNE POUŽÍVANIE

Na zaručenie optimálnej výkonnosti zariadenia dodržiavajte tieto odporúčania:

- V miestnosti, ktorá sa má klimatizovať, zatvorte okná aj dvere. Pri polotrvalej inštalácii zariadenia nechajte mierne pootvorené dvere (zhruba 1 cm), aby sa zaručila správna ventilácia v miestnosti.
- Zariadenie nikdy nepoužívajte vo veľmi vlhkých priestoroch (napr. v práčovniach).
- Chráňte miestnosť proti priamemu slnečnému svetlu tak, že čiastočne zatiahnete závesy alebo žalúzie. Tak bude zariadenie pracovať hospodárnejšie.
- Zariadenie nikdy nepoužívajte v exteriéri.
- Uistite sa, že v miestnosti nie sú žiadne zdroje tepla.
- uistite sa, že klimatizácia stojí na rovnom povrchu.

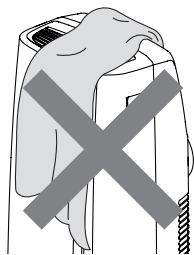

zariadenie ničím neprikrývajte

- Nikdy nenechávajte na zariadení odložené žiadne predmety.
- Nikdy nekladajte do prívodu vzduchu ani do výstupnej mriežky žiadne prekážky.

ČISTENIE

Pred čistením alebo údržbou vypnite zariadenie dotknutím sa tlačidla , potom odpojte napájací kábel zo zásuvky.

ČISTENIE TELA ZARIADENIA

Zariadenie je potrebné čistiť mierne vlhkou utierkou, potom vysušiť suchou utierkou. Z bezpečnostných dôvodov nikdy nečistite zariadenie vodou.

Pozor! Na čistenie zariadenia nikdy nepoužívajte benzín, alkohol ani rozpúšťadlá. Na zariadenie nikdy nestriekajte insekticídy ani podobné prípravky.

ČISTENIE VZDUCHOVÉHO FILTRA ALEBO FILTRA S IÓNMI STRIEBRA (iba na niektorých modeloch)

Vzduchový filter s iónmi striebra pomáha zachytávať prach a peľ a pomáha redukovat' rast baktérií a plesní na filtri.

Ak je filter špinavý, cirkulácia vzduchu je narušená a účinnosť zariadenia sa znižuje. Preto je potrebné filter v pravidelných in-

tervaloch čistiť. Časťosť čistenia závisí od trvania a podmienok prevádzky. Ak sa zariadenie používa nepretržite alebo veľmi často, odporúčame čistiť filter raz týždenne.

Filter je umiestnený vo vstupnej mriežke. Pri čistení filtra ho vyberte podľa obr. 11.

Pomocou vysávača odstráňte prach usadený na filtri. Ak je filter veľmi znečistený, ponorte ho do teplej vody a niekoľkokrát ho opláchnite. Voda by nikdy nemala byť teplejšia ako 40 °C.

Po umytí nechajte filter dôkladne uschnúť, až potom ho vložte späť do zariadenia.

KONTROLY NA ZAČIATKU SEZÓNY

Uistite sa, že napájací kábel a zástrčka sú neporušené a uzemňovací systém účinný.

Dôkladne dodržte všetky inštalčné pokyny.

ÚKONY NA KONCI SEZÓNY

Ak chcete všetku vodu vypustiť z okruhu, odoberte vonkajší uzáver uvoľnením proti smeru otáčania hodinových ručičiek (obr. 12) a nechajte vodu vytiecť do nádržky.

Keď je zariadenie prázdne, nasadte späť uzáver.

Vyčistite filter a dôkladne ho vysušte predtým, ako ho dáte späť.

TECHNICKÉ ÚDAJE

Napájacie napätie	pozri identifikačný štítok
Max. absorbovaný výkon pri klimatizovaní	“
Chladivo	“
Chladiaca kapacita	“

LIMITNÉ PODMIENKY

Izbová teplota pre klimatizáciu	18 ° - 35 °C
Izbová teplota pre kúrenie	10 ° - 27 °C

Prepravu, plnenie, čistenie, zhromažďovanie a likvidáciu chladiva smie vykonávať iba servisné stredisko určené výrobcom.

Likvidáciu zariadenia smie vykonávať iba špecializované stredisko určené výrobcom.

Pozor! ABY STE ZABRÁNILI POŠKODENIU ZARIADENIA:

NIKDY NEPREPRAVUJTE ANI NEOTÁČAJTE ZARIADENIE DOLU HLAVOU ALEBO NA BOK. AK K TOMU DÔJDE, POČKAJTE PRED ZAPNUTÍM ZARIADENIA MIN. 6 HODÍN. ODPORÚČAME 24 HODÍN. Ak bolo zariadenie v polohe na boku, olej sa musí vrátiť do kompresora, aby sa zaručil jeho správny chod. Ak nenecháte zariadenie odpočívať stanovený čas (6-24 hodín), môže sa stať, že zariadenie bude po zapnutí krátky čas fungovať a potom sa kompresor poškodí pre nedostatok oleja.

RIEŠENIE PROBLÉMOV

PROBLÉM	PRÍČINA	RIEŠENIE
Klimatizácia sa nezapína	zástrčka nie je zapojená v zásuvke	zapojte zástrčku do zásuvky
	výpadok prúdu	počkajte
	zasiahlo vnútorné ochranné zariadenie	obráťte sa na servisné stredisko
Klimatizácia pracuje iba krátky čas	na výstupnej hadici sú ohyby alebo uzly	umiestnite hadicu správne, pričom musí byť čo najkratšia a podľa možnosti bez ohybov, aby sa predišlo jej priškrteniu
	na výstupe vzduchu je prekážka	skontrolujte a odstráňte všetky prekážky brániace výstupu vzduchu
Klimatizácia funguje, ale nechladí vzduch v miestnosti	okná, dvere alebo závesy sú otvorené	zatvorte dvere, okná a zatiahnite závesy, pričom majte na pamäti vyššie uvedené „ODPORÚČANIA NA SPRÁVNE POUŽÍVANIE“
	v miestnosti sú zdroje tepla (piecka, fén a pod.)	odstráňte zdroje tepla
	výstupná vzduchová hadica je odpojená od zariadenia	upevnite výstupnú vzduchovú hadicu k otvoru v zadnej časti zariadenia (obr. 1).
	upchatý filter	vyčistite alebo vymeňte filter podľa vyššie uvedených pokynov
	technické vlastnosti zariadenia nevyhovujú miestnosti, v ktorej je umiestnené.	
Počas prevádzky je v miestnosti nepríjemný zápach	upchatý filter	vyčistite filter podľa vyššie uvedených pokynov
Klimatizácia nefunguje zhruba tri minúty po reštartovaní	vnútorné ochranné zariadenie bráni zariadeniu v reštartovaní, až kým neuplynú tri minúty od jeho posledného vypnutia	počkajte. Toto oneskorenie je súčasť normálneho chodu.
Na displeji sa objavia nápisy <i>Lt/PF/HL</i> a symbol  .	zariadenie je vybavené samodiagnostickým systémom na identifikáciu niektorých porúch.	Pozrite si kapitolu SAMODIAGNOSTIKA