

ΕΙΣΑΓΩΓΗ

Σας ευχαριστούμε που επιλέξατε ένα προϊόν της De'Longhi. Αφιερώστε λίγα λεπτά για να διαβάσετε τις οδηγίες προκειμένου να αποφύγετε τυχόν κινδύνους ή ζημιές στη συσκευή.

ΠΕΡΙΓΡΑΦΗ

Περιγραφή της συσκευής (δείτε σελίδα 3 - Α)

- A1** γρίλια εξαγωγής αέρα
- A2** οθόνη ελέγχου
- A3** χειρολαβές
- A4** ροδάκια
- A5** φίλτρο BioSilver
- A6** γρίλια εισαγωγής αέρα
- A7** υποδοχή σωλήνα εκκένωσης αέρα
- A8** γρίλια εισαγωγής αέρα
- A9** καλώδιο ισχύος
- A10** σωλήνας αποστράγγισης με καπάκι
- A11** δέκτης σήματος τηλεχειριστηρίου
- A12** θήκη τηλεχειριστηρίου

Περιγραφή των εξαρτημάτων (δείτε σελίδα 3 - Β)

- B1** φλάντζα τοίχου με καπάκι
- B2** σωλήνας εκκένωσης αέρα
- B3** προσαρμογέας σωλήνα
- B4** προσαρμογέας υποστηρίγματος παραθύρου
- B5** υποστήριγμα παραθύρου με παξιμάδι-πεταλούδα
- B6** προσαρμογέας επιτοίχιας τοποθέτησης/εξόδου παραθύρου
- B7** έξοδος παραθύρου
- B8** τηλεχειριστήριο
- B9** καπάκι υποστηρίγματος παραθύρου

ΗΛΕΚΤΡΙΚΗ ΣΥΝΔΕΣΗ

Προτού συνδέσετε τη συσκευή στο ρεύμα, ελέγξτε τα εξής:

- η τάση δικτύου είναι ίδια με την αναγραφόμενη στην πινακίδα στο πίσω μέρος της συσκευής,
- η πρίζα και η ηλεκτρική γραμμή είναι ικανές να υποστηρίξουν το απαιτούμενο φορτίο,
- ο τύπος της πρίζας είναι κατάλληλος για το συγκεκριμένο φις, διαφορετικά, αντικαταστήστε την πρίζα,
- η πρίζα είναι συνδεδεμένη σε αποτελεσματικό σύστημα γείωσης. Ο κατασκευαστής δεν ευθύνεται σε περίπτωση μη τήρησης αυτών των προδιαγραφών πρόληψης ατυχημάτων.
- **Το καλώδιο ρεύματος πρέπει να αντικαθίσταται αποκλειστικά από ειδικευμένους τεχνικούς.**

ΧΡΗΣΗ

Οι παρακάτω οδηγίες σας βοηθούν να ρυθμίσετε το κλιματιστικό σας με τρόπο ώστε να λειτουργεί όσο το δυνατό πιο αποτελεσματικά. Πριν από τη χρήση, βεβαιωθείτε ότι οι γρίλιες εισαγωγής και

εξαγωγής αέρα δεν παρεμποδίζονται.

Σημαντικό: Η συσκευή αυτή παρέχεται με σύστημα αυτόματης εξάτμισης για την αφαίρεση συμπυκνωμάτων κατά τη διάρκεια των λειτουργιών ψύξης και αφύγρανσης.

ΚΛΙΜΑΤΙΣΜΟΣ ΧΩΡΙΣ ΕΓΚΑΤΑΣΤΑΣΗ

ΑΠΛΟ ΑΝΟΙΓΟΜΕΝΟ ΠΑΡΑΘΥΡΟ

Εάν το παράθυρο που έχετε είναι απλό ανοιγόμενο ενεργήστε ως εξής:

- Τοποθετήστε τον σωλήνα εκκένωσης αέρα (B2) στην αντίστοιχη υποδοχή που βρίσκεται στο πίσω μέρος της συσκευής (εικ. 1).
- Βιδώστε την έξοδο παραθύρου (B7) και τοποθετήστε την έξω από το παράθυρο για την εκκένωση του ζεστού αέρα (εικ. 2).

ΑΝΑΣΥΡΟΜΕΝΟ ΠΑΡΑΘΥΡΟ

Εάν το παράθυρο που έχετε είναι ανασυρόμενο ενεργήστε ως εξής:

- Εισάγετε και ασφαλίστε τον προσαρμογέα υποστηρίγματος παραθύρου (B4) μέσα στην υποδοχή του υποστηρίγματος παραθύρου (B5) (εικ.3)
- Τοποθετήστε το υποστήριγμα παραθύρου στο περβάζι του παραθύρου, και επεκτείνετε το υποστήριγμα έως τέρμα εντός του πλαισίου του παραθύρου (εικ. 4).
- Στερεώστε το υποστήριγμα χρησιμοποιώντας το παξιμάδι-πεταλούδα (εικ. 5) (Σε περίπτωση που το υποστήριγμα είναι πολύ μεγάλο για το παράθυρο μπορείτε να αναθέσετε σε έναν ειδικό επαγγελματία να κόψει το πλαστικό με ένα πριόνι).
- Εισάγετε τον σωλήνα εκκένωσης αέρα (B2) στον προσαρμογέα του υποστηρίγματος παραθύρου (B4) και περιστρέψτε τον όπως φαίνεται στην εικ. 6.
- Για να διευκολυνθεί η στερέωση του σωλήνα εκκένωσης αέρα (B2) στην αντίστοιχη υποδοχή που βρίσκεται στο πίσω μέρος της συσκευής, τοποθετήστε τις προεξοχές του προσαρμογέα του σωλήνα (B3) σε οριζόντιο άξονα όπως φαίνεται στην εικ. 7 και προχωρήστε σύμφωνα με την εικ.1.

ΣΥΡΟΜΕΝΟ ΠΑΡΑΘΥΡΟ

- Χάρη στο κλειδίωμα με το παξιμάδι-πεταλούδα, μπορείτε να χρησιμοποιήσετε το υποστήριγμα του παραθύρου και σε συρόμενα παράθυρα. Τοποθετήστε το υποστήριγμα κατακόρυφα με το άνοιγμα στο κάτω μέρος προκειμένου να επιτρέπεται η σωστή εγκατάσταση του σωλήνα εκκένωσης.

ΚΛΙΜΑΤΙΣΜΟΣ ΜΕ ΕΓΚΑΤΑΣΤΑΣΗ

Τοποθετήστε τον σωλήνα εκκένωσης αέρα (B2) στην αντίστοιχη υποδοχή που βρίσκεται στο πίσω μέρος της συσκευής (εικ. 1).

- Ανοίξτε μία τρύπα 150 mm σε έναν εξωτερικό τοίχο ή στο

τζάμι του παραθύρου. Τηρήστε τις αποστάσεις, τις διαστάσεις και το ύψος της τρύπας που αναφέρονται στην εικόνα 8.

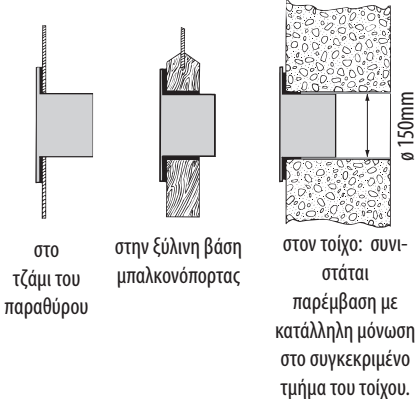

στο τζάμι του παραθύρου

στην ξύλινη βάση μπαλκονόπορτας

στον τοίχο: συνιστάται παρέμβαση με κατάλληλη μόνωση στο συγκεκριμένο τμήμα του τοίχου.

- Στερεώστε την φλάντζα τοίχου (B1) μέσα στην τρύπα.
- Στερεώστε τον σωλήνα εκκένωσης αέρα (B2) στη φλάντζα τοίχου (B1) (εικ. 9)
- Όταν ο σωλήνας (B2) δεν είναι συνδεδεμένος, μπορείτε να κλείσετε την τρύπα με το καπάκι της φλάντζας (B1).

Σημαντικό: Δεδομένου ότι για την εγκατάσταση απαιτούνται ειδικά εργαλεία, συνιστάται η εγκατάσταση της συσκευής να εκτελείται από εξειδικευμένο προσωπικό.

- Κατά την εγκατάσταση του κλιματιστικού, θα πρέπει να αφήνετε μια πόρτα ελαφρώς ανοιχτή, περίπου 1 εκ, προκειμένου να διατηρείται ο σωστός αερισμός και η πίεση του δωματίου.
- Ο σωλήνας του αέρα θα πρέπει να έχει όσο το δυνατό μικρότερο μήκος και να έχει όσο το δυνατό λιγότερες καμπύλες ώστε να μην συμπιέζεται.

ΛΕΙΤΟΥΡΓΙΑ ΜΕΣΩ ΤΗΣ ΟΘΟΝΗΣ ΕΛΕΓΧΟΥ

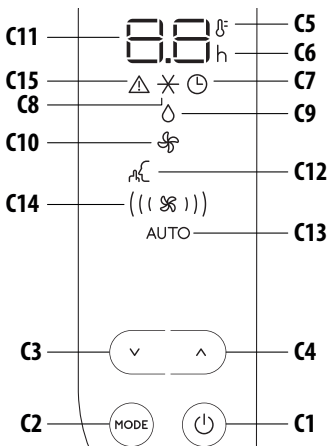

ΠΕΡΙΓΡΑΦΗ ΤΗΣ ΟΘΟΝΗΣ ΕΛΕΓΧΟΥ (C)

- C1** Κουμπί ON/STAND-BY (on/off)
- C2** Κουμπί επιλογής λειτουργίας MODE (ψύξη, αφύγρανση, ανεμιστήρας)
- C3** Κουμπί μείωσης
- C4** Κουμπί αύξησης
- C5** Ένδειξη θερμοκρασίας
- C6** Ένδειξη χρονοδιακόπτη
- C7** Σύμβολο χρονοδιακόπτη
- C8** Σύμβολο ψύξης
- C9** Σύμβολο αφύγρανσης
- C10** Σύμβολο ανεμιστήρα
- C11** Ρυθμιζόμενες τιμές θερμοκρασίας, προγραμματισμένος χρόνος on/off
- C12** Σύμβολο σίγασης (Silent)
- C13** Ένδειξη Auto
- C14** Ενδείξεις ροής αέρα
- C15** Σύμβολο προειδοποίησης

ΕΝΕΡΓΟΠΟΙΗΣΗ/ΑΠΕΝΕΡΓΟΠΟΙΗΣΗ ΣΥΣΚΕΥΗΣ

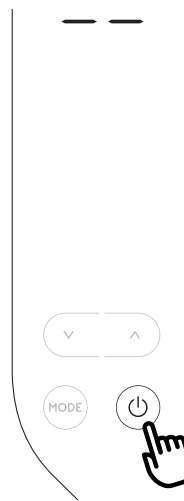

Προτού συνδέσετε τη συσκευή στο ρεύμα επιβεβαιώστε ότι το καπάκι στο πίσω μέρος της μονάδας έχει τοποθετηθεί σωστά στον σωλήνα αποστράγγισης (A10).

Βάλτε το φιλτράκι στην πρίζα.

Εμφανίζονται δύο παύλες στην οθόνη που σημαίνει ότι η συσκευή είναι σε κατάσταση αναμονής (stand-by). Πατήστε το κουμπί (C1) για να ανάψετε τη συσκευή.

Όταν ενεργοποιείτε τη συσκευή, εξακολουθεί να είναι ενεργή η τελευταία λειτουργία που είχατε ρυθμίσει πριν την απενεργοποίηση.

Σημαντικό: Εάν η οθόνη ελέγχου δεν χρησιμοποιηθεί για λίγα δευτερόλεπτα, η φωτεινότητά της θα

μειωθεί αυτόματα και μέσα στα επόμενα λίγα λεπτά θα μειωθεί κι άλλο. Για να απενεργοποιήσετε τη συσκευή, πατήστε ξανά το κουμπί (C1).

Σημαντικό: Ποτέ μην απενεργοποιείτε το κλιματιστικό αποσυνδέοντας κατευθείαν το φις. Πατήστε το κουμπί (C1) για να θέσετε το κλιματιστικό σε λειτουργία stand-by και περιμένετε μερικά λεπτά προτού αποσυνδέσετε το φις. Με αυτόν τον τρόπο, η συσκευή μπορεί να πραγματοποιήσει τους ελέγχους της κατάστασης λειτουργίας.

ΕΠΙΛΟΓΗ ΤΡΟΠΟΥ ΛΕΙΤΟΥΡΓΙΑΣ

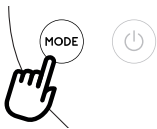

Για να επιλέξετε τον επιθυμητό τρόπο λειτουργίας, πατήστε επανειλημμένα το κουμπί MODE (C2) έως ότου επιλεγεί η επιθυμητή λειτουργία.

* ΛΕΙΤΟΥΡΓΙΑ ΨΥΞΗΣ

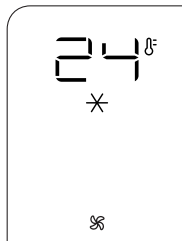

Η λειτουργία αυτή είναι ιδανική όταν ο καιρός είναι ζεστός και υγρός και ο χώρος του δωματίου απαιτεί ψύξη αλλά και αφύγρανση.

Για να ρυθμίσετε σωστά αυτή τη λειτουργία:

- Πατήστε επανειλημμένα το κουμπί MODE (C2) μέχρι να εμφανιστεί το * σύμβολο ψύξης. Στην οθόνη θα εμφανιστεί η επιθυμητή θερμοκρασία και η ταχύτητα του ανεμιστήρα AUTO.
- Για να αλλάξετε τη θερμοκρασία που θέλετε να επιτύχετε, πατήστε το κουμπί ^ (C4) ή v (C3).

Σημαντικό: Οι πιο κατάλληλες θερμοκρασίες κατά τη διάρκεια του καλοκαιριού κυμαίνονται από 24 έως 27°C. Ωστόσο, δεν συνιστάται η ρύθμιση της θερμοκρασίας σε πολύ χαμηλότερο βαθμό σε σχέση με την εξωτερική θερμοκρασία.

Στη λειτουργία ψύξης, μπορείτε να επιλέξετε τη ροή του αέρα μόνο από το τηλεχειριστήριο.

◊ ΛΕΙΤΟΥΡΓΙΑ ΑΦΥΓΡΑΝΣΗΣ

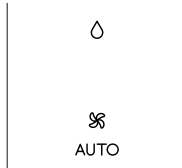

Η λειτουργία αυτή είναι ιδανική για τη μείωση της υγρασίας του δωματίου (άνοιξη και φθινόπωρο, χώροι με υγρασία, περίοδοι βροχών, κτλ.). Γι' αυτή τη χρήση, η συσκευή θα πρέπει να είναι ρυθμισμένη με τον ίδιο τρόπο που είναι ρυθμισμένη για τη λειτουργία ψύξης. Με άλλα λόγια,

ο σωλήνας εξαγωγής αέρα (B2) θα πρέπει να είναι συνδεδεμένος στη συσκευή ώστε να επιτρέπεται η εξαγωγή της υγρασίας στον εξωτερικό χώρο.

Για να ρυθμίσετε σωστά αυτή τη λειτουργία:

- Πατήστε επανειλημμένα το κουμπί MODE (C2) μέχρι να εμφανιστεί το ◊ σύμβολο της αφύγρανσης.
- Η συσκευή επιλέγει αυτόματα τη βέλτιστη ροή αέρα.

☼ ΛΕΙΤΟΥΡΓΙΑ ΑΝΕΜΙΣΤΗΡΑ



Όταν χρησιμοποιείτε αυτή τη λειτουργία, ο σωλήνας εκκένωσης αέρα (B2) δεν χρειάζεται να είναι συνδεδεμένος στη συσκευή.

Για να ρυθμίσετε σωστά αυτή τη λειτουργία:

- Πατήστε επανειλημμένα το κουμπί MODE μέχρι να εμφανιστεί το ☼ σύμβολο του ανεμιστήρα.
- Επιλέξτε την επιθυμητή ροή αέρα πατώντας το κουμπί αύξησης ^ (C4) ή μείωσης v (C3).

Οι διαθέσιμες ροές αέρα είναι οι εξής:

(*) **Ελάχιστη ροή αέρα:** όταν η λειτουργία θέλετε να γίνεται όσο το δυνατόν πιο αθόρυβα.

((*)) **Μεσαία ροή αέρα:** όταν το επίπεδο του θορύβου θέλετε να είναι χαμηλό αλλά το επίπεδο άνεσης να είναι καλό.

(((*))) **Μέγιστη ροή αέρα:** για μέγιστη απόδοση.

ΕΠΙΛΟΓΗ ΚΛΙΜΑΚΑΣ ΘΕΡΜΟΚΡΑΣΙΑΣ

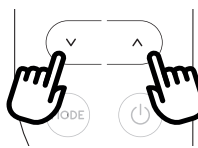

Η θερμοκρασία μπορεί να προβληθεί σε °C ή °F. Για να αλλάξετε τη μονάδα μέτρησης της θερμοκρασίας πατήστε τα δυο κουμπιά αύξησης ▲ (C4) και μείωσης ▼ (C3) μαζί για περίπου 10 δευτερόλεπτα.

ΛΕΙΤΟΥΡΓΙΑ ΜΕ ΤΗΛΕΧΕΙΡΙΣΤΗΡΙΟ

ΤΟΠΟΘΕΤΗΣΗ Η ΑΝΤΙΚΑΤΑΣΤΑΣΗ ΜΠΑΤΑΡΙΩΝ

- Αφαιρέστε το καπάκι στο πίσω μέρος του τηλεχειριστηρίου.
- Τοποθετήστε ή αντικαταστήστε τις μπαταρίες με δύο καινούριες μπαταρίες R03 «AAA» 1.5V, τοποθετώντας τις σωστά (δείτε την κατεύθυνση που επισημαίνεται στο εσωτερικό του χώρου των μπαταριών) (εικ. 10).
- Ξαναβάλτε το καπάκι.

Σημαντικό: Όταν αντικαθιστάτε ή απορρίπτετε το τηλεχειριστήριο, οι μπαταρίες πρέπει να αφαιρούνται και να απορρίπτονται σύμφωνα με την τρέχουσα νομοθεσία διότι είναι επιβλαβείς για το περιβάλλον. Μην αναμινγνύτε παλιές και νέες μπαταρίες.

Μην αναμινγνύτε αλκαλικές, κλασικές (ψευδαργύρου-άνθρακα) ή επαναφορτιζόμενες (νικελίου-καδμίου) μπαταρίες. Μη ρίχνετε τις μπαταρίες σε φωτιά. Οι μπαταρίες μπορεί να εκραγούν ή να παρουσιάσουν διαρροή. Αν το τηλεχειριστήριο δεν χρησιμοποιείται για μεγάλο χρονικό διάστημα, αφαιρέστε τις μπαταρίες.

ΧΡΗΣΗ ΤΟΥ ΤΗΛΕΧΕΙΡΙΣΤΗΡΙΟΥ

- Κατευθύνετε το τηλεχειριστήριο προς στον δέκτη (A11) του κλιματιστικού. Το τηλεχειριστήριο δεν πρέπει να απέχει περισσότερο από 7 μέτρα από τη συσκευή (εικ. 10) (χωρίς

εμπόδια ανάμεσα στο τηλεχειριστήριο και τον δέκτη).

- Πρέπει να χειρίζεστε το τηλεχειριστήριο με προσοχή. Μην το ρίχνετε και μην το εκθέτετε στο άμεσο ηλιακό φως ή σε πηγές θερμότητας.

Σημαντικό: Μπορείτε να αποθηκεύσετε με ασφάλεια το τηλεχειριστήριο στην ειδική θήκη (A12).

ΠΕΡΙΓΡΑΦΗ ΤΟΥ ΤΗΛΕΧΕΙΡΙΣΤΗΡΙΟΥ

- D1) Κουμπί ON/STAND-BY
- D2) Κουμπί σίγασης (silent)
- D3) Ροή αέρα
- D5) Κουμπί χρονοδιακόπτη
- D6) Κουμπί MODE
- D4-D7) Κουμπί αύξησης/μείωσης

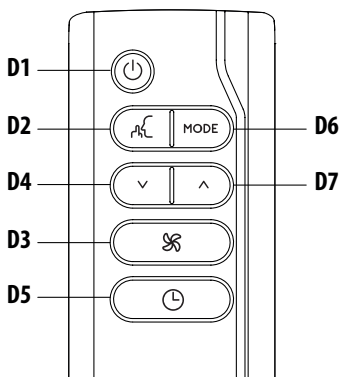

ΕΝΕΡΓΟΠΟΙΗΣΗ/ΑΠΕΝΕΡΓΟΠΟΙΗΣΗ ΣΥΣΚΕΥΗΣ

- Συνδέστε τη συσκευή στην πρίζα.
- Πατήστε το κουμπί (D1) (όταν το κλιματιστικό ενεργοποιείται, αρχίζει να λειτουργεί στον ίδιο τρόπο λειτουργίας στον οποίο λειτουργούσε όταν ήταν απενεργοποιημένο).
- Για να απενεργοποιήσετε τη συσκευή, πατήστε το κουμπί (D1).

Σημαντικό: Μην απενεργοποιείτε ποτέ τη συσκευή αποσυνδένοντας το φις.

Πρώτα πρέπει να την απενεργοποιείτε πατώντας το κουμπί (D1) και να περιμένετε λίγα λεπτά προτού αποσυνδέσετε το φις. Μόνο με αυτόν τον τρόπο η συσκευή θα μπορεί να εκτελέσει τους τυπικούς ελέγχους.

ΕΠΙΛΟΓΗ ΤΡΟΠΟΥ ΛΕΙΤΟΥΡΓΙΑΣ

Για να επιλέξετε τον επιθυμητό τρόπο λειτουργίας, πατήστε επανειλημμένα το κουμπί MODE (D6) έως ότου επιλεγεί η επιθυμητή λειτουργία.

Τα περισσότερα στοιχεία ελέγχου που διαθέτει το τηλεχειριστήριο αντιστοιχούν σε εκείνα που υπάρχουν στην οθόνη ελέγχου της συσκευής (C).

ΕΠΙΛΟΓΗ ΘΕΡΜΟΚΡΑΣΙΩΝ

Στη λειτουργία ψύξης πατήστε τα κουμπιά (D4) και (D7) για να αυξήσετε/μειώσετε την επιθυμητή θερμοκρασία.

ΕΠΙΛΟΓΗ ΡΟΗΣ ΑΕΡΑ

Στις λειτουργίες ψύξης και ανεμιστήρα, πατήστε το κουμπί (D3) για να αυξήσετε/μειώσετε την επιθυμητή ροή αέρα.

ΛΕΙΤΟΥΡΓΙΑ ΣΙΓΑΣΗΣ (SILENT) (διαθέσιμη μόνο στη λειτουργία ψύξης)

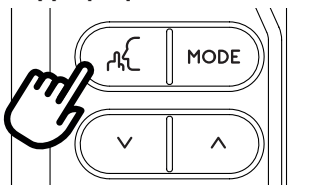

Ενεργοποιώντας αυτή τη λειτουργία, μειώνεται ο θόρυβος λειτουργίας. Για να την ενεργοποιήσετε, πατήστε το κουμπί (D2) στο τηλεχειριστήριο. Η οθόνη εμφανίζει το σχετικό σύμβολο (C12).

ΡΥΘΜΙΣΗ ΧΡΟΝΟΔΙΑΚΟΠΤΗ

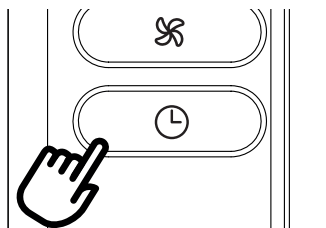

Ο χρονοδιακόπτης επιτρέπει την εκκίνηση ή διακοπή λειτουργίας με χρονοκαθυστέρηση. Με τη λειτουργία αυτή γίνεται εξοικονόμηση ηλεκτρικού ρεύματος βελτιστοποιώντας τα χρονικά διαστήματα λειτουργίας.

Πώς να προγραμματίσετε μια διακοπή λειτουργίας με χρονοκαθυστέρηση

- Όταν η συσκευή είναι αναμμένη σε οποιονδήποτε τρόπο λειτουργίας, μπορείτε να προγραμματίσετε μια διακοπή λειτουργίας με χρονοκαθυστέρηση.
- Πατήστε το κουμπί χρονοδιακόπτη (D5) και θα ανάψει το σύμβολο του χρονοδιακόπτη (C7) καθώς και οι ώρες (C6).
- Πατήστε τα κουμπιά (D4) και (D7) μέχρι να εμφανιστεί στην οθόνη ο επιθυμητός αριθμός ωρών για τη διακοπή λειτουργίας.

Λίγα δευτερόλεπτα μετά τη ρύθμιση του χρονοδιακόπτη, η ρύθ-

μηση ορίζεται, η οθόνη εμφανίζει τον τρόπο λειτουργίας και το σύμβολο του χρονοδιακόπτη παραμένει αναμμένο. Μόλις παρέλθει ο ρυθμισμένος χρόνος, το κλιματιστικό μπαίνει σε κατάσταση αναμονής (standby).

Για να ακυρώσετε τον προγραμματισμένο χρονοδιακόπτη, πατήστε δύο φορές το \ominus κουμπί χρονοδιακόπτη (D5). Το σύμβολο του χρονοδιακόπτη (C7) θα σβήσει.

Σημαντικό: Αφού ενεργοποιήσετε τον χρονοδιακόπτη, εάν πατήσετε το κουμπί του χρονοδιακόπτη μία μόνο φορά, εμφανίζονται οι ώρες που υπολείπονται ως τη διακοπή λειτουργίας.

Πώς να προγραμματίσετε μια εκκίνηση λειτουργίας με χρονοκαθυστέρηση

- Συνδέστε στο ρεύμα τη συσκευή και θέστε τη σε κατάσταση αναμονής (standby).
- Πατήστε το \ominus κουμπί χρονοδιακόπτη (D5) και θα ανάψει το σύμβολο του χρονοδιακόπτη (C7) καθώς και οι ώρες (C6).
- Πατήστε τα κουμπιά \vee (D4) και \wedge (D7) μέχρι να εμφανιστεί ο επιθυμητός αριθμός ωρών για την εκκίνηση λειτουργίας. Η εκκίνηση μπορεί να προγραμματιστεί οποιαδήποτε στιγμή εντός των επόμενων 24 ωρών.

Μόλις παρέλθει ο ρυθμισμένος χρόνος, η συσκευή θα αρχίσει να λειτουργεί στον ίδιο τρόπο λειτουργίας που είχε ρυθμιστεί προηγουμένως.



Για να ακυρώσετε τον προγραμματισμένο χρονοδιακόπτη, πατήστε δύο φορές το κουμπί χρονοδιακόπτη (D5).

Το σύμβολο του χρονοδιακόπτη (C7) θα σβήσει.

Σημαντικό: Αφού ενεργοποιήσετε τον χρονοδιακόπτη, εάν πατήσετε το κουμπί του χρονοδιακόπτη μία μόνο φορά, εμφανίζονται οι ώρες που υπολείπονται ως την έναρξη λειτουργίας.

ΑΥΤΟΔΙΑΓΝΩΣΗ

Η συσκευή διαθέτει σύστημα αυτοδιάγνωσης για τον προσδιορισμό ενός αριθμού προειδοποιήσεων/δυσλειτουργιών. Στην οθόνη της συσκευής εμφανίζονται κάποια μηνύματα σφάλματος.

ΑΝ ... ΕΜΦΑΝΙΖΕΤΑΙ,	ΑΝ ... ΕΜΦΑΝΙΖΕΤΑΙ,	ΑΝ ... ΕΜΦΑΝΙΖΕΤΑΙ,
		
<p>“Low Temperature” (Χαμηλή θερμοκρασία) (Πρόληψη σχηματισμού πάγου)</p>	<p>“Probe Failure” (Σφάλμα Αισθητήρα) (Βλάβη στον αισθητήρα)</p>	<p>“High Level” (Υψηλό Επίπεδο) (Εσωτερικός δίσκος γεμάτος)</p>
<p>ΤΙ ΠΡΕΠΕΙ ΝΑ ΚΑΝΩ;</p>	<p>ΤΙ ΠΡΕΠΕΙ ΝΑ ΚΑΝΩ;</p>	<p>ΤΙ ΠΡΕΠΕΙ ΝΑ ΚΑΝΩ;</p>
<p>Η συσκευή διαθέτει προστασία κατά του πάγου για την αποφυγή υπερβολικού σχηματισμού πάγου. Η συσκευή ξεκινά αυτόματα τη λειτουργία της μόλις ολοκληρωθεί η διαδικασία απόψυξης.</p>	<p>Αν εμφανίζεται αυτή η ένδειξη, επικοινωνήστε με το τοπικό εξουσιοδοτημένο κέντρο σέρβις.</p>	<p>Αδειάστε το εσωτερικό δοχείο ασφαλείας ακολουθώντας τις οδηγίες της ενότητας «Ενέργειες στο τέλος περιόδου».</p>

ΣΥΜΒΟΥΛΕΣ ΓΙΑ ΣΩΣΤΗ ΧΡΗΣΗ

Για να εξασφαλίσετε τα βέλτιστα αποτελέσματα του κλιματιστικού σας, ακολουθήστε τις παρακάτω οδηγίες:

- Κλείστε τα παράθυρα και τις πόρτες του δωματίου όπου γίνεται χρήση του κλιματιστικού. Όταν γίνεται ημι-μόνιμη εγκατάσταση του κλιματιστικού, θα πρέπει να αφήνετε μια πόρτα ελαφρώς ανοιχτή (περίπου 1 εκ.) για τον σωστό αερισμό του χώρου.
- Μη χρησιμοποιείτε ποτέ τη συσκευή σε δωμάτια με πολλή υγρασία (π.χ. πλυσταριό).
- Προστατεύστε το δωμάτιο από την άμεση έκθεση στο ηλιακό φως κλείνοντας μερικώς τις κουρτίνες και/ή τα παντζούρια για εξοικονόμηση ενέργειας.
- Μη χρησιμοποιείτε ποτέ τη συσκευή σε εξωτερικό χώρο.
- Βεβαιωθείτε ότι δεν υπάρχουν πηγές θερμότητας μέσα στο δωμάτιο.
- Βεβαιωθείτε ότι το κλιματιστικό βρίσκεται πάνω σε επίπεδη επιφάνεια.



μη σκεπάζετε τη συσκευή

- Μην αφήνετε ποτέ κανένα αντικείμενο πάνω στο κλιματιστικό.
- Μην εμποδίζετε ποτέ τις γρίλιες εισαγωγής ή εξαγωγής αέρα.

ΚΑΘΑΡΙΣΜΟΣ

Πριν τον καθαρισμό ή τη συντήρηση, απενεργοποιήστε τη συσκευή πατώντας το κουμπί  και έπειτα αποσυνδέστε την από την πρίζα.

ΚΑΘΑΡΙΣΜΟΣ ΤΟΥ ΠΕΡΙΒΛΗΜΑΤΟΣ

Θα πρέπει να καθαρίζετε τη συσκευή με ένα ελαφρώς υγρό πανί και έπειτα να τη στεγνώνετε με ένα στεγνό πανί. Για λόγους ασφαλείας, μην πλένετε ποτέ το κλιματιστικό με νερό.

Προσοχή! Μη χρησιμοποιείτε ποτέ βενζίνη, οινόπνευμα ή διαλύτες για να καθαρίσετε τη συσκευή. Μην ψεκάζετε ποτέ εντομοκτόνα ή παρόμοια υγρά.

ΚΑΘΑΡΙΣΜΟΣ ΤΟΥ ΦΙΛΤΡΟΥ ΑΕΡΑ BIO SILVER

Το φίλτρο BioSilver παγιδευεί τη σκόνη και τη γύρη και βοηθά στη μείωση της ανάπτυξης βακτηρίων και μούχλας στο φίλτρο.

Αν το φίλτρο είναι βρώμικο, η κυκλοφορία του αέρα παραβιάζεται και η απόδοση της συσκευής μειώνεται. Επομένως, είναι καλή πρακτική να καθαρίζετε το φίλτρο σε τακτά χρονικά διαστήματα. Η συχνότητα εξαρτάται από τη διάρκεια και τις συνθήκες λειτουργίας. Αν η μονάδα χρησιμοποιείται συνέχεια ή συστηματικά, συνιστάται να καθαρίζετε το φίλτρο μια φορά την εβδομάδα.

Το φίλτρο βρίσκεται μέσα στη γρίλια εισαγωγής αέρα. Για να καθαρίσετε το φίλτρο, αφαιρέστε το όπως φαίνεται στην εικ. 11. Χρησιμοποιήστε ηλεκτρική σκούπα για να αφαιρέσετε τη σκόνη που έχει μαζευτεί πάνω στο φίλτρο. Αν είναι πολύ βρώμικο, βυθίστε το μέσα σε ζεστό νερό και ξεβγάλετε το αρκετές φορές. Το νερό δεν πρέπει ποτέ να ξεπερνά τους 40°C.

Αφού πλύνετε το φίλτρο, αφήστε το να στεγνώσει εντελώς προτού το ξαναβάλετε στη θέση του.

ΕΛΕΓΧΟΙ ΣΤΗΝ ΕΝΑΡΞΗ ΠΕΡΙΟΔΟΥ

Βεβαιωθείτε ότι το καλώδιο ισχύος και το φιλτράκι δεν παρουσιάζουν φθορά και ότι το σύστημα γείωσης είναι αποτελεσματικό. Τηρείτε επακριβώς τις οδηγίες εγκατάστασης.

ΕΝΕΡΓΕΙΕΣ ΣΤΟ ΤΕΛΟΣ ΠΕΡΙΟΔΟΥ

Για να αποστραγγίσετε όλο το νερό από το κύκλωμα, αφαιρέστε το εξωτερικό καπάκι ξεβιδώνοντάς το αριστερόστροφα και αφήστε το νερό να χυθεί μέσα σε μια λεκάνη (εικ. 12).

Μόλις η συσκευή αδειάσει, ξαναβάλτε τα καπάκια.

Καθαρίστε το φίλτρο και στεγνώστε το καλά προτού το ξαναβάλετε στη θέση του.

ΤΕΧΝΙΚΕΣ ΠΡΟΔΙΑΓΡΑΦΕΣ

Τάση ισχύος δείτε την πινακίδα στοιχείων

Μέγ. απορροφούμενη ισχύς

κατά την ψύξη

Ψυκτικό μέσο

Ψυκτική ικανότητα

“

“

“

ΠΕΡΙΟΡΙΣΤΙΚΟΙ ΟΡΟΙ

Θερμοκρασία δωματίου για ψύξη

18° ÷ 35°C

Η μεταφορά, η πλήρωση, ο καθαρισμός, η αποκατάσταση και η απόρριψη του ψυκτικού πρέπει να εκτελούνται μόνο από κέντρο τεχνικού σέρβις εξουσιοδοτημένο από τον κατασκευαστή. Η συσκευή πρέπει να απορρίπτεται μόνο μέσω εξειδικευμένου κέντρου εξουσιοδοτημένου από τον κατασκευαστή.

Προσοχή! ΓΙΑ ΝΑ ΑΠΟΦΥΓΕΤΕ ΤΗΝ ΠΡΟΚΛΗΣΗ ΖΗΜΙΑΣ ΣΤΗ ΜΟΝΑΔΑ:

ΜΗ ΜΕΤΑΦΕΡΕΤΕ ΚΑΙ ΜΗΝ ΤΟΠΟΘΕΤΕΙΤΕ ΠΟΤΕ ΤΗ ΣΥΣΚΕΥΗ ΑΝΑΠΟΔΑ Ή ΣΤΟ ΠΛΑΪ. ΑΝ ΣΥΜΒΕΙ ΚΑΤΙ ΤΕΤΟΙΟ, ΠΕΡΙΜΕΝΕΤΕ 6 ΩΡΕΣ ΠΡΟΤΟΥ ΑΝΑΨΕΤΕ ΤΗ ΣΥΣΚΕΥΗ, Ο ΧΡΟΝΟΣ ΩΣΤΟΣΟ ΠΟΥ

ΣΥΣΤΗΝΕΤΑΙ ΕΙΝΑΙ 24 ΩΡΕΣ. Αν η μονάδα έχει γείρει στο πλάι, το λάδι χρειάζεται να επιστρέψει στον συμπιεστή προκειμένου να διασφαλιστεί η σωστή λειτουργία. Αν δεν αφήσετε αυτόν τον χρόνο να παρέλθει (6-24 ώρες) η μονάδα μπορεί να λειτουργήσει μόνο για σύντομο διάστημα και έπειτα ο συμπιεστής θα υποστεί ζημιά λόγω έλλειψης λαδιού.

ΑΝΤΙΜΕΤΩΠΙΣΗ ΠΡΟΒΛΗΜΑΤΩΝ

ΠΡΟΒΛΗΜΑ	ΑΙΤΙΑ	ΛΥΣΗ
Το κλιματιστικό δεν ανάβει	δεν είναι συνδεδεμένο στην πρίζα	συνδέστε το στην πρίζα
	δεν υπάρχει ρεύμα	περιμένετε
	έχει παρέμβει η εσωτερική διάταξη ασφαλείας	επικοινωνήστε με το Κέντρο Σέρβις
Το κλιματιστικό λειτουργεί μόνο για λίγη ώρα	υπάρχουν κάψιεις ή συστροφές στον σωλήνα εκκένωσης αέρα	τοποθετήστε τον σωλήνα του αέρα σωστά, έχοντας όσο το δυνατό μικρότερο μήκος και λιγότερες καμπύλες ώστε να αποφεύγονται οι στενώσεις
	κάτι εμποδίζει την εξαγωγή του αέρα	ελέγξτε και αφαιρέστε τυχόν εμπόδια στην εκκένωση του αέρα
Το κλιματιστικό λειτουργεί, αλλά δεν ψύχει το δωμάτιο	παράθυρα, πόρτες και/ή κουρτίνες ανοιχτές	κλείστε πόρτες, παράθυρα και κουρτίνες, λαμβάνοντας υπόψη τις «ΣΥΜΒΟΥΛΕΣ ΓΙΑ ΣΩΣΤΗ ΧΡΗΣΗ» που αναφέραμε παραπάνω
	υπάρχουν πηγές θερμότητας στο δωμάτιο (φούρνος, στεγνωτήρας μαλλιών, κτλ.)	διακόψτε τη λειτουργία των συσκευών που εκπέμπουν θερμότητα
	ο σωλήνας εκκένωσης αέρα έχει αποσυνδεθεί από τη συσκευή	Συνδέστε τον σωλήνα εκκένωσης αέρα στην υποδοχή στο πίσω μέρος της συσκευής (εικ. 1).
	βουλωμένο φίλτρο	καθαρίστε ή αντικαταστήστε το φίλτρο σύμφωνα με την παραπάνω περιγραφή
	οι τεχνικές προδιαγραφές της συσκευής δεν είναι κατάλληλες για τον χώρο μέσα στον οποίο είναι τοποθετημένη.	
Κατά τη διάρκεια της λειτουργίας, διαπιστώνεται μια δυσάρεστη οσμή στο δωμάτιο	βουλωμένο φίλτρο	καθαρίστε το φίλτρο σύμφωνα με την παραπάνω περιγραφή
Το κλιματιστικό δεν λειτουργεί για περίπου τρία λεπτά μετά από επανεκκίνηση	μια εσωτερική διάταξη ασφαλείας αποτρέπει την επανεκκίνηση της συσκευής εντός των τριών πρώτων λεπτών μετά την τελευταία απενεργοποίηση	περιμένετε. Η καθυστέρηση αυτή αποτελεί μέρος της κανονικής λειτουργίας.
Οι ενδείξεις Lt/PF/HL και το σύμβολο  εμφανίζονται στην οθόνη.	η συσκευή διαθέτει σύστημα αυτοδιάγνωσης για τον προσδιορισμό ενός αριθμού δυσλειτουργιών.	δείτε το κεφάλαιο ΑΥΤΟΔΙΑΓΝΩΣΗ