

BEVEZETÉS

Köszönjük, hogy egy De'Longhi terméket választott. Szájon pár percet az utasítások elolvasására, hogy elkerülje a berendezés kockázatait vagy sérülését.

LEÍRÁS

A berendezés leírása (lásd a 3- A oldal)

- A1 lég kimeneti rács
- A2 vezérlőpanel
- A3 fogantyú
- A4 görgők
- A5 BioSilver légszűrő
- A6 lég beszívó rács
- A7 levegő kifúvó cső illesztés
- A8 lég beszívó rács
- A9 tápvezeték
- A10 leeresztő tömlő kupakkal
- A11 távvezérlő jelfogó
- A12 távirányító tartó

Tartozékok leírása (lásd 3 - B oldal)

- B1 fali adapter kupakkal
- B2 levegő kifúvó cső
- B3 cső adapter
- B4 adapter ablakkerethez
- B5 ablakkeret szárnyas csavarral
- B6 adapter fali telepítéshez/ablak kimenethez
- B7 ablak kimenet
- B8 távirányítás
- B9 ablakkeret kupak

ELEKTROMOS CSATLAKOZÁS

Mielőtt a hálózatba csatlakoztatná, ellenőrizze a következőket:

- a hálózati feszültség megegyezik a készülék hátulján található táblán feltüntetett feszültséggel;
- az aljzat és az elektromos vezeték a szükséges terheléshez megfelelő;
- az aljzat a hálózati dugóhoz illik, ellenkező esetben cserélje le az aljzatos;
- az aljzat hatékony földelési rendszerhez csatlakozik.
A gyártó nem vállal felelősséget ezen sérülések megelőzésére vonatkozó előírások be nem tartásáért.
- **A tápvezetékét csak műszaki szakember cserélheti le.**

HASZNÁLAT

Az alábbi utasítások lehetővé teszik a klímaberendezés működtetését a lehető leghatékonyabb módon. A használat előtt ellenőrizze, hogy a lég beszívó és kimeneti rácsok nincsenek elzáródva.

Megjegyzés: A berendezés egy automatikus párolgási funkcióval rendelkezik a hűtés folyamán létrejövő pára eltávolítására és egy páramentesítő móddal.

LÉGKONDITIONÁLÁS BESZERELÉS NÉLKÜL

SZÁRNYAS ABLAK

Ha szárnyas ablaka van, a következők szerint járjon el:

- Helyezze a levegő kifúvó csövet (B2) a berendezés hátsó oldalán lévő megfelelő illesztésébe (1. ábra).
- Csavarja be az ablak kimenetet (B7), és helyezze az ablakon kívülre, hogy kiengedje a forró levegőt (2. ábra).

FÜGGŐLEGES TOLÓABLAK

Ha tolóablaka van, a következők szerint járjon el:

- Helyezze be és rögzítse az ablakkerethez szükséges adaptert (B4) az ablakkeret nyílásába (B5) (3. ábra)
- Helyezze az ablakkeretet az ablakpárkányra, és húzza teljesen ki az ablakkeretig (4. ábra).
- Rögzítse a keretet a szárnyas csavarral (5. ábra) (Ha a keret túl hosszú az ablakhoz, egy szakember levághatja a műanyagot egy fűrészsel).
- Helyezze be a levegő kifúvó csövet (B2) az ablakkeret adapterébe (B4), és fordítsa el, ahogy a 6. ábrán látható.
- Annak érdekében, hogy könnyebbé váljon a levegő kifúvó cső (B2) beillesztése a berendezés hátulján lévő megfelelő illesztésbe, helyezze a cső adapterének füleit (B3) vízszintes helyzetbe, ahogy a 7. ábrán látható, és járjon el az 1. ábra szerint.

TOLÓABLAKOK

- A szárnyas csavaros rögzítésnek köszönhetően lehetőség nyílik az ablakkeret használatára tolóablakok esetében is. Helyezze a keretet függőlegesen úgy, hogy a nyílás az alsó részre kerüljön, hogy lehetővé tegye a kifúvó cső megfelelő behelyezését.

LÉGKONDITIONÁLÁS BESZERELÉSSEL

- Helyezze a levegő kifúvó csövet (B2) a berendezés hátsó oldalán lévő megfelelő illesztésébe (1. ábra).
- Fúrjon egy 150 mm-es nyílást egy külső falon vagy egy ablakon keresztül. Tartsa be a nyílás távolságait, méreteit és magasságát a 8. ábra szerint.

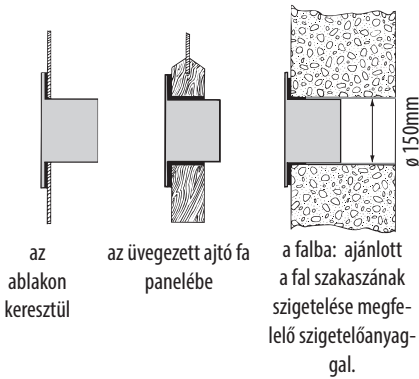

- Helyezze a fali adaptert (B1) a nyílásba.
- Helyezze a levegő kifúvó csövet (B2) a fali adapterbe (B1) (9. ábra)
- Amikor a cső (B2) nincs csatlakoztatva, a fűrt nyílást be lehet fedni az adapter kupakjával (B1).

Megjegyzés: Mivel különleges eszközökre van szükség a beszereléshez, ajánljuk, hogy szakember szerelje be a berendezést.

- A légkondicionáló beszereléskor hagyja enyhén nyitva az ajtót kb 1 cm-re, hogy biztosítsa a megfelelő szellőzést és a helyiségben lévő nyomást.
- Tartsa a levegő csövet amilyen röviden csak lehet és a lehető legkevésbé görbén, hogy elkerülje az összenyomódást.

MŰKÖDTETÉS A VEZÉRLŐPULTRÓL

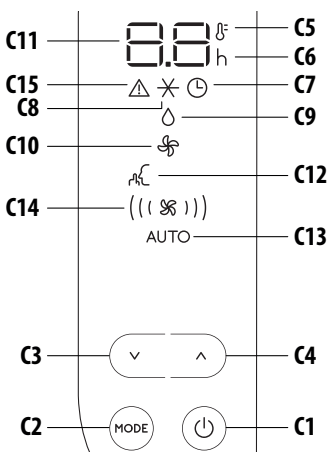

A VEZÉRLŐPULT LEÍRÁSA (C)

- C1** BE/KÉSZENLÉT (be/ki) gomb
- C2** Működési MÓD kiválasztó gomb (légkondicionálás, páramentesítés, ventilátor)
- C3** Csökkentő gomb
- C4** Növelő gomb
- C5** Hőmérséklet kijelző
- C6** Időzítő jelző
- C7** Időzítő jel
- C8** Légkondicionáló jel
- C9** Páramentesítés jel
- C10** Ventilátor jel
- C11** Hőmérséklet beállítása, beállított be/ki időzítés
- C12** Csendes jel
- C13** Auto jelző
- C14** Légáramlás jelzők
- C15** Riasztás jel

A BEREDEZÉS BE/KIKAPCSOLÁSA

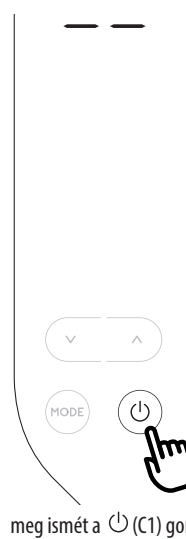

Mielőtt csatlakoztatná a készüléket, ellenőrizze, hogy az egység hátulján lévő leeresztő tömlő kupakja megfelelően fel legyen illesztve (A10).

Dugja be a konnektor dugóját az aljzatba.

Két vonal jelenik meg a kijelzőn, ami azt jelenti, hogy a készülék készenlétben áll.

Érintse meg a C1) gombot, hogy bekapcsolja a készüléket.

Amikor a készülék elindul, a kikapcsolás előtti utolsó funkció indul be.

Megjegyzés: A vezérlőpult pár másodperces inaktivitása után csökken a fényereje, és a következő pár perc után tovább csökken.

A készülék kikapcsolásához érintse meg ismét a C1) gombot.

Megjegyzés: Soha ne kapcsolja ki a légkondicionálót egyszerűen a konnektor kihúzásával. Érintsem meg a C1) gombot, hogy készenléti állapotba helyezze a légkondicionálót, és várjon pár percet, mielőtt kihúzná a konnektorból. Ily módon a készülék elvégezheti a működési állapoti ellenőrzéseket.

MÓD KIVÁLASZTÁSA

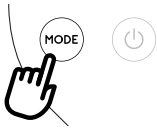

A kívánt működési mód kiválasztásához érintse meg többször a MÓD gombot (C2), amíg a kívánt módot ki nem választja.

* LÉGKONDITIONÁLÓ MÓD

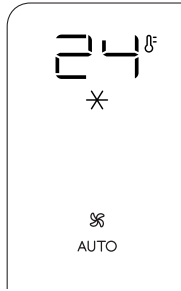

Ez a megfelelő mód meleg, nedves idő esetén, amikor a helyiségben mind hűtésre, mind páramentesítésre szükség van.

A mód helyes beállításához:

- Többször nyomja meg a MÓD gombot (C2), míg meg nem jelenik a ✖ légkondicionálás jele. A kijelzőn megjelenik a kívánt hőmérséklet és az AUTO légáramlás.
- Az elérni kívánt hőmérséklet módosításához érintse meg a ^ (C4) vagy a v (C3) gombot.

Megjegyzés: A legmegfelelőbb hőmérséklet nyáron 24 és 27°C között van. Ugyanakkor a külső hőmérséklettel sokkal alacsonyabb hőmérséklet beállítása nem ajánlott. A kondicionáló módban a légáramlást csak a távszabályozóról lehet kiválasztani.

◊ PÁRAMENTESÍTŐ MÓD

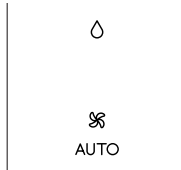

Ez a helyiségben lévő nedvesség csökkentésére alkalmas üzemmód (tavasszal és ősszel, nedves szobákban, esős időszakokban, stb.). Ehhez a használathoz a készüléket úgy kell beállítani, mint a légkondicionáló

módnhoz. Azaz a levegő kifúvó csövet (B2) be kell illeszteni a készülékbe, hogy a nedvességet ki lehessen üríteni kívültre.

A mód helyes beállításához:

- Többször nyomja meg a MÓD gombot (C2), míg meg nem jelenik a ◊ páramentesítés jele.
- A készülék automatikusan a legmegfelelőbb légáramlást választja ki.

🌀 VENTILÁTOR MÓD



A ventilátor mód használatakor a levegő kifúvó csövet (B2) nem kell a készülékhez csatlakoztatni.

A mód helyes beállításához:

- Többször nyomja meg a MÓD gombot, míg meg nem jele-

nik a 🌀 ventilátor jele.

- Válassza ki a megfelelő légáramlást a ^ növelő (C4) vagy a v csökkentő (C3) gombbal.

A lehetséges légáramlások:

- (🌀) **Minimális légáramlás:** amikor a legcsendesebb működést szeretné.
- ((🌀)) **Közepes légáramlás:** amikor alacsony zajszintet szeretne de egy megfelelő komfortérzéssel.
- (((🌀))) **Maximális légáramlás:** a maximális teljesítményhez.

VÁLASSZA KI A HŐMÉRSÉKLETI SKÁLÁT

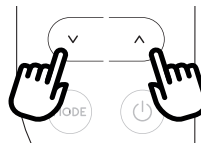

A hőmérsékletet °C vagy °F mértékegységben tekintheti meg. A hőmérséklet mértékegységének módosításához érintse meg egyszerre a növelő ^ (C4) és csökkentő v (C3) gombokat kb 10 másodpercig.

MŰKÖDTETÉS A TÁVSZABÁLYZÓN KERESZTÜL ELEMEL BEHELYEZÉSE VAGY CSERÉJE

- Távolítsa el a távszabályzó hátulján lévő fedelet;
- Helyezze be vagy cserélje le az elemeket két új R03 "AAA" 1.5V elemmel, megfelelően behelyezve őket (lásd az irányokat az elemkamra belsejében) (10. ábra);
- Helyezze vissza a fedelet.

Megjegyzés: Ha a távszabályzót lecserélik vagy kidobja, az elemeket a hatályos jogszabályoknak megfelelően kell eltávolítani és ártalmatlanítani, mivel ártalmasak a környezetre. Ne keverje a régi és új elemeket.

Ne keverje az alkáli, a standard (széncink) illetve az újratölthető (nikkel-kadmium) elemeket. Ne dobja tűzbe az elemeket. Az elemek felrobbanhatnak vagy szivároghatnak. Ha a távszabályzó nem használja egy bizonyos ideig, távolítsa el az elemeket.

TÁVIRÁNYÍTÓ HASZNÁLATA

- Írnyítsa a távszabályzót a légkondicionálón található jelfogó felé (A11). A távszabályzó maximum 7 m távolságra legyen a készüléktől (10. ábra) (akadályok nélkül a távszabályzó és a jelfogó között).
- A távszabályzót óvatosan kezelje. Ne ejtse le és ne tegye ki közvetlen napfénynek illetve hónek.



Megjegyzés: A távszabályzót biztonságosan tárolhatja a megfelelő tartóban (A12).

TÁVSBABÁLYZÓ LEÍRÁSA

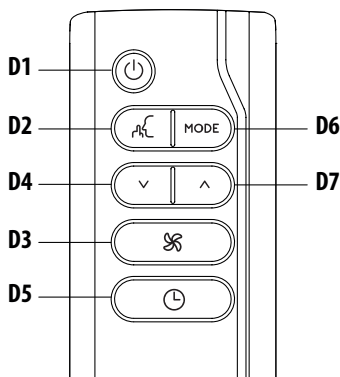
- D1) BE/KÉSZENLÉT gomb
- D2) Csendes gomb
- D3) Légáramlás
- D5) Időzítő gomb
- D6) MÓD gomb
- D4-D7)növelő/csökkentő gomb



A BERENDEZÉS BE/KIKAPCSOLÁSA

- Dugja be a konnektorba.
- Nyomja meg a  gombot (D1) (A bekapcsoláskor a légkondicionáló ugyanabban a módban kezd működni, amiben a kikapcsoláskor).
- A készülék kikapcsolásához nyomja meg a  gombot (D1).

Megjegyzés: Soha ne kapcsolja ki a készüléket a csatlakozó kihúzásával.



Mindig kapcsolja ki a  gombbal (D1), és várjon pár percet, mielőtt kihúzná a csatlakozót. Csak ily módon fogja tudni a készülék elvégezni a standard ellenőrzéseket.

MŰKÖDÉSI MÓD KIVÁLASZTÁSA

A kívánt működési mód kiválasztásához érintse meg többször a MÓD gombot (D6), amíg a kívánt módot ki nem választja.

A távszabályzón rendelkezésre álló vezérlések legtöbbje megtalálható a készülék vezérlőpultján (C).

HŐMÉRSÉKLET KIVÁLASZTÁSA

Kondicionáló módban nyomja meg a  (D4) és a  (D7) gombokat a kívánt hőmérséklet növeléséhez/csökkentéséhez.

LÉGÁRAMLÁS KIVÁLASZTÁSA

A légkondicionáló vagy a ventilátor módban nyomja meg a  gombot (D3), hogy növelje/csökkentse a kívánt légáramlást.

CSENDES FUNKCIÓ (csak kondicionáló módban elérhető)

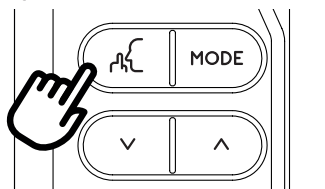

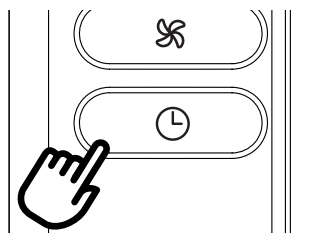

A funkció aktiválásával a működési zaj tovább csökken. Az aktiváláshoz nyomja meg a  (D2) gombot a távszabályzón. A kijelzőn megjelenik a hozzá tartozó jel (C12).

IDŐZÍTŐ BEÁLLÍTÁSA



Az időzítő lehetővé teszi a készülék késleltetett indítását vagy kikapcsolását. Ez a funkció elkerüli az áram pazarlását a működési időszak optimalizálásán keresztül.

A késleltetett kikapcsolás programozása

- Mialatt a készülék be van kapcsolva, bármilyen üzemmódban, be lehet programozni a késleltetett kikapcsolást.
- Nyomja meg a  időzítő gombot (D5), megjelenik az időzítő jele (C7) és az óra (C6).
- Nyomja meg a  (D4) és a  (D7) gombokat, amíg a kívánt lekapcsolási idő meg nem jelenik a kijelzőn.

Pár másodperccel az időzítés beállítása után a beállítás tárolódik, a kijelző mutatja a működési módot, és az időzítő jele megjelenik.

Amint elérkezik a beállított időpont, a légkondicionáló készenléti állapotba lép.

Az időzítés programozásának nyomja meg a  időzítő gombot (D5) kétszer. Az időzítő jele (C7) eltűnik.

Megjegyzés: Amikor elindította az időzítőt, ha megérinti az időzítő gombot csak egyszer, a kikapcsolásig várható idő jelenik meg.

Késleltetett indítás programozása

- Dugja be a készüléket és állítsa készenléti állapotba.
- Nyomja meg a  időzítő gombot (D5), megjelenik az

időzítő jele (C7) és az óra (C6).

- Nyomja meg a \vee (D4) és a \wedge (D7) gombokat, amíg a kívánt bekapcsolási idő meg nem jelenik a kijelzőn. Az indítás bármikor programozható a következő 24 órában.

Amikor elérkezik a beállított idő, a készülék az előzetesen beállított módban kezd működni.

Az időzítés programozásának törléséhez érintse meg az időzítő gombot (D5) kétszer.

Az időzítő jele (C7) eltűnik.

Megjegyzés: Amikor elindította az időzítőt, ha megnyomja az időzítő gombot csak egyszer, a bekapcsolásig várható idő jelenik meg.

ÖNDIAGNÓZIS

A készüléken egy öndiagnózis rendszer működik, számos figyelmeztetés/hiba beazonosítására.

A hibáüzenetek a készülék kijelzőjén jelennek meg.

HA... JELENIK MEG A KIJELZŐN,	HA... JELENIK MEG A KIJELZŐN,	HA... JELENIK MEG A KIJELZŐN,
		
"Low Temperature" (Alacsony hőmérséklet) (fagy megelőzés)	"Probe Failure" (Szonda hiba) (Szonda sérült)	"High Level" (Magas szint) (Belső tartály tele)
..MIT KELL TENNEM?	..MIT KELL TENNEM?	..MIT KELL TENNEM?
A készülék fagyás elleni védőkészülékkel van ellátva, hogy elkerülje a túlzott jég képződését. A készülék automatikusan újraindul, amikor az olvasztási folyamat befejeződött.	Ha ezt látja, forduljon a hivatalos helyi szervizközponthoz.	Ürítse ki a belső biztonsági tartályt a „Szezon végi műveletek” fejezetben leírtak szerint.

JAVASLATOK A MEGFELELŐ HASZNÁLATHOZ

a légkondicionáló optimális teljesítménye érdekében kövesse az alábbi tanácsokat:

- Csupkja be a kondicionálni kívánt helyiség ablakait és ajtajait. Amikor a légkondicionálót féli állandó üzembe helyezi, hagyja enyhén nyitva az ajtót (kb 1 cm-re), hogy lehetővé tegye a megfelelő légáramlást.
- Soha ne használja a készüléket túl nyirkos helyiségekben (mosodákban például).
- Óvja meg a készüléket a közvetlen napfénytől, húzza be a függönyöket vagy redőnyöket, hogy a készülék gazdaságosabban működhessen.
- Soha ne használja a készüléket a szabadban.
- Ügyeljen, hogy ne legyenek hőforrások a helyiségben.
- ügyeljen, hogy a légkondicionáló egy egyenletes felületen álljon.

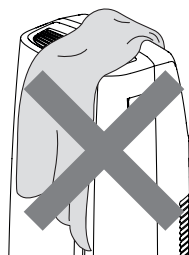

ne takarja le a készüléket

- Soha ne hagyjon semmit a légkondicionáló tetején.
- Soha ne akadályozza a levegő bemenetet illetve a kimeneti rácsokat.

TISZTÍTÁS

Tisztítás vagy karbantartás előtt kapcsolja ki a készüléket a  gomb érintésével, majd húzza ki a csatlakozót a konnektorból.

A SZEKRÉNY TISZTÍTÁSA

Egy nedves ruhával tisztítsa meg a készüléket, majd egy száraz ruhával törölje szárazra. Biztonsági okokból soha ne mossa a légkondicionálót vízzel.

Figyelem! Soha ne használjon benzint, alkoholt vagy oldószereket a készülék tisztításához. Soha ne spricceljen bele rovarirtó szereket vagy hasonlót.

A BIO SILVER LÉGSZŰRŐ TISZTÍTÁSA

A BioSilver szűrő segíti felfogni a port és a pollent, és segíti a baktériumok és penész keletkezésének csökkenését a szűrőn.

Ha a filter piszkos, a levegő áramlása akadályozva van, és a készülék hatékonysága csökken. Ezért ajánlatos a szűrőt rendszeresen megtisztítani. A gyakoriság a működés időtartamától és körülményeitől függ. Ha az egységet folyamatosan vagy szisztematikusan használja, javasolta szűrő heti tisztítása.

A szűrő a bemeneti rács belső részén található. A szűrő tisztításához vegye ki a 11. ábra szerint.

Egy porszívóval távolítsa el a szűrőre lerakódott port. Ha nagyon piszkos, merítse meleg vízbe és öblítse le néhányszor. A víz soha ne legyen 40°C-nál melegebb.

A szűrő lemosása után hagyja megszáradni, mielőtt visszahelyezné.

SZEZON KEZDETI ELLENŐRZÉSEK

Ellenőrizze, hogy a tápvezeték és a csatlakozó nem sérültek és hogy a földelési rendszer hatékony.

Pontosan kövesse a beszerelési utasításokat.

SZEZONVÉGI MŰVELETEK

Az összes víz leeresztéséhez a készülékből távolítsa el a külső kupakot az órajárással ellentétes irányba csavarva, és hagyja, hogy a víz egy tartályba kifolyjon (12. ábra).

Amikor a készülék üres, helyezze vissza a kupakot.

Tisztítsa meg a szűrőt, és alaposan szárítsa meg mielőtt visszahelyezné.

MŰSZAKI JELLEMZŐK

Tápfeszültség	lásd a címkén
Max. felvett teljesítmény	"
légkondicionálás közben	"
Hűtő	"
Hűtő kapacitás	"

KORLÁTOZÓ FELTÉTELEK

Helyiség hőmérséklete légkondicionáláshoz 18° ÷ 35°C

A hűtőkészülék szállítását, feltöltését, tisztítását, helyreállítását és ártalmatlanítását csak a gyártó által megjelölt műszaki szolgáltató központ végezheti.

A készülék ártalmatlanítását csak a gyártó által megjelölt szakközpont végezheti.

Figyelem! AZ EGYSÉG SÉRÜLÉSÉNEK ELKERÜLÉSE ÉRDEKÉBEN:

SOHA NE SZÁLLÍTSA VAGY FORDÍTSA A KÉSZÜLÉKET FEJJELEL FELÉ VAGY AZ OLDALÁRA. HA ELŐFORDULNA, VÁRJON 6 ÓRÁT MIELŐTT BEKAPCSOLNÁ A KÉSZÜLÉKET, 24 ÓRA A JAVASOLT IDŐTARTAM. Miután a készüléket az oldalára helyezték, az olajnak vissza kell folynia a kompresszorba a megfelelő működés érdekében. Ha nem hagyja meg ezt az időt a készüléknek (6-24 óra), az egység egy rövid ideig működik, majd a kompresszor meghibásodik a hiányzó olaj miatt.

HIBAELHÁRÍTÁS

HIBA	KIVÁLTÓ OK	MEGOLDÁS
A légkondicionáló nem indul be	nincs bedugva a konnektorba	dugja be a konnektorba
	nincs áram	várjon
	a belső biztonsági berendezés kioldott	hívja a Szervizközpontot
A légkondicionáló csak rövid ideig működik	kifúvó cső meghajlik vagy megtörik	<ul style="list-style-type: none"> Helyezze a levegő csövet megfelelően, tartsa amilyen röviden csak lehet és a lehető legkevésbé görbén, hogy elkerülje a szűkületeket
	valami nem engedi a levegőt kifújni	ellenőrizze és távolítsa el a kimenetet elzáró dolgokat
A légkondicionáló működik, de nem hűti a szobát	az ablakok, ajtók és/vagy függönyök nyitva vannak	csukja be az ajtókat, ablakokat és függönyöket, figyelembe véve a fenti „JAVASLATOK A MEGFELELŐ HASZNÁLATHOZ” részt
	hőforrások találhatóak a helyiségben (sütő, hajszárító, stb)	távolítsa el a hőforrásokat
	a kifúvó cső nincs a készülékhez csatlakoztatva	csatlakoztassa a kifúvó csövet a készülék hátulján lévő illesztésbe (1. ábra).
	a szűrő eldugult	tisztítsa meg vagy cserélje le a szűrőt a fentiek szerint
	a készülék műszaki jellemzői nem megfelelők a helyiséghez, amelyben található.	
A működés közben kellemetlen szag keletkezik a helyiségben	a szűrő eldugult	tisztítsa meg a szűrőt a fentiek szerint
A légkondicionáló nem működik legalább három percig az újraindítás után	egy belső biztonsági készülék megakadályozza, hogy a készülék újrainduljon az utolsó lekapcsolás utáni három percen	várjon. A késés a normális működés része.
A Lt/PF/HL írás és a  jel jelenik meg a kijelzőn.	a készüléken egy öndiagnózis rendszer működik, számos hiba beazonosítására.	lásd az ÖNDIAGNÓZIS fejezetet