

INTRODUKSJON

Takk for at du valgte et produkt fra De'Longhi. Vennligst sett av noen minutter til å lese igjennom for å unngå risikoer eller skader på apparatet.

BESKRIVELSE

Beskrivelse av apparatet (se side 3 - A)

- A1** Luftutløpsrist
- A2** Kontrollknapp
- A3** Håndtak
- A4** Transporthjul
- A5** BioSilver-filter
- A6** Luftinntaksrist
- A7** Forbindelse for luftutløpslange
- A8** Luftinntaksrist
- A9** Strømkabel
- A10** Bunnslange med lokk
- A11** Signalmottaker for fjernkontroll
- A12** Fjernkontrollholder

Beskrivelse av tilbehør (se side 3 - B)

- B1** Vegglens med lokk
- B2** Luftutløpslange
- B3** Slangeadapter
- B4** Adapterring for vindusbrakett
- B5** Vindusbrakett med vingemutter
- B6** Adapter for veggmontering/vindusutløp
- B7** Vindusutløp
- B8** Fjernkontroll
- B9** Vindusbrakettlokk

ELEKTRISK FORBINDELSE

Kontroller følgende før apparatet kobles til strøm:

- Nettspenning samsvarer med verdien som er oppgitt på merkeskiltet bak på apparatet.
- Stikkontakt og strømkabel har et tverrsnitt som er tilpasset strømstyrken.
- Stikkontakt er av egnet type for det aktuelle støpslet, hvis ikke må stikkontakten skiftes.
- Stikkontakten er tilkoblet en fungerende jordingsforbindelse. Produsenten er ikke ansvarlig for manglende etterfølgelse av de ulykkesforebyggende tiltakene.
- **Strømkablene må kun skiftes av spesialiserte teknikere.**

BRUK

Instruksjonene nedenfor hjelper deg å klargjøre klimaanlegget for drift på en så effektiv måte som mulig. Før enheten tas i bruk må det påses at inntak og utløpsrist ikke er hindret.

Merk: Dette apparatet er utstyrt med en selvfordampingsfunksjon som fjerner all kondens i kjøle- og avfukningsmodus.

BRUK AV KLIMAAANLEGG UTEN MONTERING

SIDEHENGSLT VINDU

Hvis du har sidehengslet vindu gjør du som følger:

- Koble til luftutløpslangen (B2) i sin avviste posisjon på baksiden av apparatet (fig. 1).
- Skru på vindusutløpet (B7) og sett utenfor vindu for å trekke ut den varme luften (fig. 2).

DOBLE HEISEVINDUER

Hvis du har doble heisevinduer gjør du som følger:

- Sett inn og lås fast adapterringen (B4) i hullet på vindusbraketten (B5) (fig.3)
- Sett vindusbraketten i vinduskarmen og fordel den utover vindusrammen (fig. 4).
- Fest braketten med vingemutteren (fig. 5) (Hvis braketten for bred for vinduet kan den kortes ned med en sag av en kvalifisert person).
- Før luftutløpslangen (B2) inn i adapterringen (B4) på vindusbraketten og vri på den som vist i fig. 6.
- For å gjøre det enklere å koble til luftutløpslangen (B2) i forbindelseshullet på baksiden av apparatet, kan man sette slangeadapteren (B3) i horisontal akse som vist i fig. 7 og gjøre som vist i fig.1.

SKYVEVINDUER

- Taket være vingemutteren kan vindusbraketten også brukes på skyvevinduer. Sett braketten vertikalt med hullet i nedre del slik at utløpslangen kan installeres korrekt.

BRUK AV KLIMAAANLEGG MED MONTERING

- Koble til luftutløpslangen (B2) i sin avviste posisjon på baksiden av apparatet (fig. 1).
- Bor et hull på 150 mm i en yttervegg eller gjennom et vinduspanel. Man må respektere avstander, dimensjoner og høyden på hullet i figur 8.

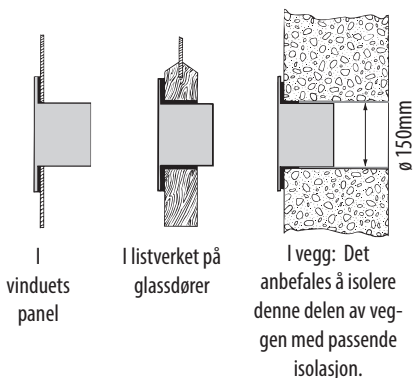

- Sett inn veggflensen (B1) i hullet.
- Sett inn utløpsslangen (B2) i veggflense (B1) (Fig. 9)
- Når slangen (B2) ikke er tilkoblet kan det borede hullet tettes med flenslokket (B1).

Merk: Siden spesialverktøy trengs for installasjonen anbefaler vi at apparatet installeres av en spesialisert montør.

- Når klimaanlegget installeres burde døren holdes åpen med omtrent 1 cm slik at korrekt ventilasjon og romtrykk opprettholdes.
- Luftslangen må være så kort som mulig og uten bøyer slik at den ikke vikler seg sammen.

STYRING FRA KONTROLLPANEL

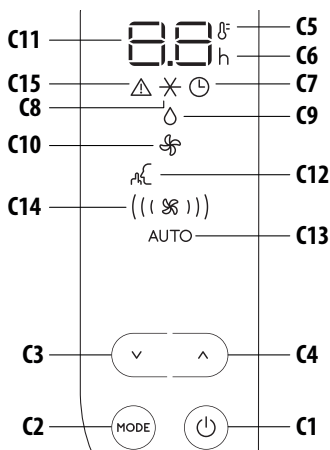

BESKRIVELSE AV KONTROLLPANEL (C)

- C1** ON/STAND-BY (on/off) tast
- C2** MODE-funksjonsvalgtast (klima, avfukter, vifte)
- C3** (-) tast
- C4** (+) tast
- C5** Temperaturindikator
- C6** Timer-indikator
- C7** Timer-symbol
- C8** Klimasymbol
- C9** Avfuktingssymbol
- C10** Viftesymbol
- C11** Temperaturverdiinnstilling, programmert av/på tid
- C12** Stillesymbol
- C13** Autoindikator
- C14** Luftstrømningsindikator
- C15** Alarmsymbol

SLÅ APPARATET AV/PÅ

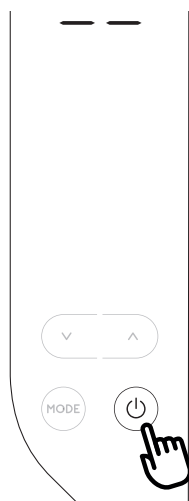

Før apparatet kobles til strøm må man kontrollere at lokket bak på enheten er korrekt satt inn i bunnslangen (A10).

Sett støpslet inn i stikkkontakten.

To streker vises i displayet som betyr at apparatet er i stand-by.

Trykk på tasten  (C1) for å slå på apparatet.

Når apparatet slås på vil den funksjonen som var i bruk når apparatet ble avslått aktiveres.

Merk: Etter noen sekunder med inaktivitet vil lysstyrken automatisk reduseres, og deretter ytterligere reduseres i løpet av de neste minuttene. For å slå av apparatet trykker man på tasten  (C1) en gang til.

Merk: Ikke slå av klimaanlegget ved å dra i støpslet. Trykk på tasten  (C1) for å sette klimaanlegget i hvilemodus og vent noen minutter før støpslet trekkes ut. På denne måten kan apparatet utføre alle kontroller relatert til driftstilstanden.

MODUSVALG

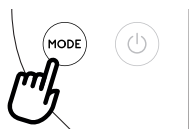

For å velge ønsket driftsmodus trykker man flere ganger på MODE-tasten (C2) inntil ønsket funksjon er blitt valgt.

✕ KLIMAMODUS

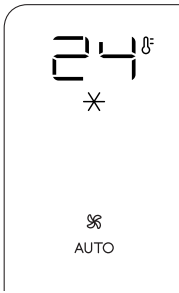

Denne modusen er ideell for varmt og fuktig vær når rommet både må kjøles ned og avfuktes.

For en korrekt innstilling av denne modusen:

- Trykk flere ganger på MODE-tasten (C2) inntil klimasymbolet ✕ vises. Displayet vil vise ønsket temperatur og AUTO luftstrømning.
- For å endre temperaturen trykker man på tasten ^ (C4) eller v (C3).

Merk: Den best egnede temperaturen i sommerhalvåret ligger på mellom 24 og 27°C, men det anbefales å ikke stille inn en temperatur som ligger langt under utendørstemperaturen.

I klimamodus kan luftstrømningen kun velges fra fjernkontrollen.

△ AVFUKTINGSMODUS

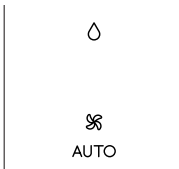

Ideell for å redusere luftfuktigheten i rommet (vår og høst, våtrom, perioder med mye regn osv.). For denne type bruk må apparatet stilles inn til klimamodus. Det betyr at luftutløps-slangen (B2) må kobles til apparatet

slik at luftfuktigheten kan trekkes ut av rommet.

For en korrekt innstilling av denne modusen:

- Trykk flere ganger på MODE-tasten (C2) inntil avfuktings-symbolet △ vises.
- Apparatet velger automatisk den best egnede luftstrømningen.

☞ VIFTEMODUS



Når denne modusen er i bruk trenger ikke luftutløps-slangen (B2) kobles til apparatet.

For en korrekt innstilling av denne

modusen:

- Trykk flere ganger på MODE-tasten inntil viftesymbolet ☞ vises.
- Velg ønsket luftstrømning ved å trykke på (+) tasten ^ (C4) eller (-) tasten v (C3).

Følgende luftstrømningshastigheter er tilgjengelige:

(☞) **Minimum luftstrømning:** Når det ønskes tilnærmet støvfri drift.

((☞)) **Medium luftstrømning:** hvis man ønsker et lavt støynivå som også opprettholder komforten.

((☞☞)) **Maksimum luftstrømning:** for maksimal ytelse.

VELG TEMPERATURSKALA

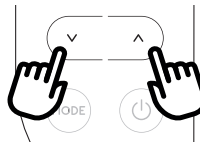

Temperaturen kan vises i °C eller °F. For å endre måleenhet for temperaturen trykker man på (+) tasten ▲ (C4) eller (-) tasten ▼ (C3) i cirka 10 sek.

STYRING VIA FJERNKONTROLL

SETTE INN ELLER SKIFTE BATTERIER

- Ta av dekslet bak på fjernkontrollen.
- Sett inn batterier eller bytt ut de eksisterende batteriene med nye R03 "AAA" 1.5V batterier (se instruksjoner inne i batterikammeret) (fig. 10).
- Sett på plass dekslet.

Merk: Hvis fjernkontrollenhetten byttes eller kastes må batteriene fjernes og håndteres i samsvar med gjeldende miljølovgivning, gitt at de er skadelige for miljøet. Ikke bland nye og gamle batterier.

Ikke bland sammen alkaliske, standard (karbon-sink) og oppladbare (nikkel-kadmium) batterier. Batteriene må ikke brennes. Batteriene kan eksplodere eller lekke. Hvis fjernkontrollen ikke skal brukes over en lengre periode må batteriene tas ut.

BRUKE FJERNKONTROLLEN

- Pek fjernkontrollen mot mottakeren (A11) på klimaanlegget. Fjernkontrollen må ikke være mer enn 7 meter fra apparatet (fig. 10) (uten hindringer mellom fjernkontroll og mottaker).
- Fjernkontrollen må håndteres med forsiktighet. Den må ikke mistes på bakken eller eksponeres for direkte sollys eller varmekilder.

Merk: Fjernkontrollen kan oppbevares sikkert i en anviste holderen (A12).

BESKRIVELSE AV FJERNKONTROLL

D1) ON/STANDBY-knapp

D2) Silent-knapp

D3) Luftstrømning



D5) Timer-knapp

D6) MODE-knapp

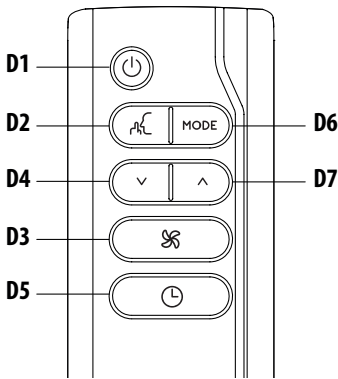
D4-D7) (+)/(-) knapp



SLÅ APPARATET AV/PÅ

- Koble til enheten.
- Trykk på  knappen (D1) (når det slås på vil klimaanlegget starte opp i samme modus den befant seg i når det ble avslått).
- For å slå av apparatet trykker man på  knappen (D1).



Merk: Man må aldri slå av apparatet ved å trekke ut støpslet. Slå alltid av ved hjelp av knappen  (D1) og vent noen minutter før støpslet trekkes ut av stikkontakten. Kun på denne måten vil apparatet utføre alle sine standardkontroller.

VALG AV DRIFTSMODUS

For å velge ønsket driftsmodus trykker man flere ganger på MODE-tasten (D6) inntil ønsket funksjon er blitt valgt.

De fleste av kommandoene som finnes på fjernkontrollen svarer med kommandoene på apparatets kontrollpanel (C).

VALG AV TEMPERATURER

I klimamodus trykker man på  (D4) og  (D7) knappene for å øke/senke ønsket temperatur.

VALG AV LUFTSTRØMNING

I klimamodus og viftemodus trykker man på  (D3) for å øke/reducere luftstrømmen.

STILLEFUNKSJON (kun tilgjengelig i klimamodus)

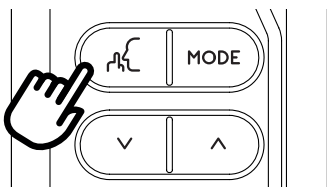

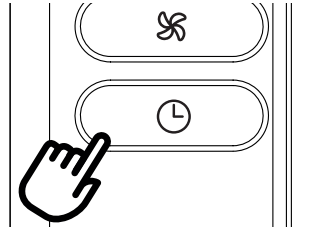

Ved å aktivere denne funksjonen vil støyen fra apparatet reduseres ytterligere. For å aktivere den trykker man på knappen  (D2) på fjernkontrollen. Displayet viser det aktuelle symbolet (C12).

STILLE INN TIMER-FUNKSJON



Med Timer-funksjonen er det mulig å utsette apparatets start- eller stopptidspunkt. Denne funksjonen vil gjøre det mulig å spare elektrisitet ved å optimere driftsperiodene.

Hvordan programmere utsatt apparatstart

- Utsatt apparatstopp kan programmeres mens apparatet befinner seg i et hvilket som helst driftsmodus.
- Trykk på Timer-knappen  (D5). Timer-symbolet (C7) og timene (C6) lyser opp.
- Trykk på knappene  (D4) og  (D7) inntil ønsket antall timer til apparatstopp vises i displayet.



Noen få sekunder etter at Timer-funksjonen er blitt stilt inn vil innstillingen være aktiv. Displayet viser driftsmodus og Timer-symbolet lyser uavbrutt.

Når den innstilte tiden er utløpt vil klimaanlegget gå i hvilemodus.

For å avbryte Timer-programmet trykker man to ganger på Timer-knappen  (D5). Timer-symbolet (C7) vil tennes.

Merk: Når Timer-funksjonen er blitt aktivert kan man trykke på Timer-knappen en enkelt gang for å vise gjenstående antall timer før maskinstopp.

Hvordan programmere utsatt oppstart

- Koble til apparatet og still inn hvilemodus.
- Trykk på Timer-knappen  (D5). Timer-symbolet (C7) og timene (C6) lyser opp.
- Trykk på knappene  (D4) og  (D7) inntil ønsket antall timer til apparatstart vises i displayet. Apparatstart kan programmeres når som helst innenfor de neste 24 timene.

Når den innstilte tiden utløpet vil apparatet gå tilbake til den forrige driftsmodusen.

For å avbryte Timer-programmet trykker man to ganger på Timer-knappen (D5).

Timer-symbolet (C7) vil tennes.

Merk: Når Timer-funksjonen er blitt aktivert kan man trykke på Timer-knappen en enkelt gang for å vise gjenstående antall timer før apparatstart.

SELVDIAGNOSE

Apparatet har et selvdiagnosesystem som identifiserer en serie advarsler/feilfunksjoner. Feilmeldingene vises på apparatets display.

HVIS... DISPLAYET VISER	HVIS... DISPLAYET VISER	HVIS... DISPLAYET VISER
<p>“Low Temperature” (Lav temperatur) (Forebygging av frost)</p>	<p>“Probe Failure” (Sondefeil) (Sonde skadet)</p>	<p>“High Level” (Høyt nivå) (Innvendig beholder full)</p>
<p>...HVA BURDE JEG GJØRE?</p>	<p>...HVA BURDE JEG GJØRE?</p>	<p>...HVA BURDE JEG GJØRE?</p>
<p>Apparatet er utstyrt med frostbeskyttelse som hindrer at det danner seg islag på enheten. Apparatet starter opp igjen automatisk når avisingen er fullført.</p>	<p>Hvis denne meldingen vises bes man kontakte nærmeste autoriserte service-senter.</p>	<p>Tøm den innvendige tanken ved å følge instruksjonene som er gjengitt i delen “Operasjoner Ved sesongslutt”.</p>

TIPS FOR KORREKT BRUK

For å sikre optimale resultater når klimaanlegget er i bruk bes man følge disse anbefalingene:

- Lukk igjen vinduer og dører i rommet apparatet skal brukes. Når klimaanlegget installeres for midlertidig bruk burde døren holdes delvis åpen (1 cm holder) for å sikre korrekt ventilasjon.
- Ikke bruk apparatet i rom med mye damp (for eksempel vaskerom).
- Rommet må beskyttes mot direkte soleksponering ved å delvis trekke for gardiner og/eller persienner slik at apparatet driftes mer økonomisk.
- Apparatet må aldri brukes utendørs.
- Se til at det ikke er noen varmekilder i rommet.
- Se til at klimaanlegget står på en helt plan flate.

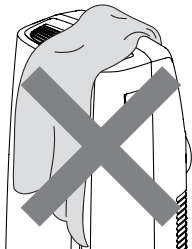

Ikke dekk til apparatet

- Ikke sett gjenstander av noen slag på klimaanlegget.
- Ikke sett hindringer foran luftinntaket eller utløpsristene.

RENGJØRING

Før det foretas rengjøring eller vedlikehold må man slå av apparatet ved å trykke på knappen og deretter trekke ut støpslet.

RENGJØRE KABINETT

Apparatet bør rengjøres med en fuktet klut og deretter tørkes av en med en tørr fille. Av sikkerhetsårsaker må ikke klimaanlegget vaskes med vann.

OBS! Ikke bruk bensin, alkohol eller løsningsmidler til å rengjøre apparatet. Ikke spray på insektmiddel eller lignende.

RENGJØRING AV BIO SILVER LUFTFILTER

BioSilver-filteret fanger opp støv og pollen og hjelper til med å redusere bakterievekst og mugg i filteret.

Hvis filteret er skittent, blir luftsirkulasjonen kompromittert og apparatets effektivitet reduseres. Filteret må derfor rengjøres ved regelmessige intervaller. Disse intervallene avhenger av driftstid og driftsforhold. Hvis enheten er i konstant eller systematisk bruk anbefales det å rengjøre filteret en gang i uken.

Filteret er montert i luftinntaksristen. For å rengjøre filteret må det tas ut som vist i fig. 11.

Bruk en støvsuger for å fjerne støv som har hopet seg opp i filteret. Hvis det er svært skittent kan det dyppes i varmt vann og skylles flere ganger. Vannet burde aldri være varmere enn 40°C. Etter at filteret er blitt vasket må det tørkes av fullstendig før det settes tilbake.

KONTROLLER VED SESONGSTART

Se til at strømkabelen og støpslet er uskadet og at enheten er jordet.

Følg installasjonsanvisningene nøye.

KONTROLLER VED SESONGSLUTT

For å tappe rørkretsen for vann løsner man på bunnpluggen ved å skru den mot klokkeretningen og la vannet renne ut i et fat eller lignende (fig. 12).

Når apparatet er tomt setter man inn bunnpluggen igjen.

Rengjør og tørk av filteret før det settes tilbake igjen.

TEKNISKE EGENSKAPER

Matespenning se merkeskilt

Max. effektforbruk

i klimamodus "

Kjølemiddel "

Kjølekapasitet "

GRENSEVERDIER

Romtemperatur klimamodus 18° ÷ 35°C

Transport, fylling, rengjøring, tapping og kassering kjølemiddel må kun utføres av det tekniske servicesenteret som er blitt utpekt av produsenten.

Apparatet må kun kasseres ved et spesialisert senter som er blitt utpekt av produsenten.

OBS! FOR Å UNNGÅ SKADE PÅ ENHETEN:

IKKE TRANSPORTER ELLER SETT APPARATET OPP-NED ELLER PÅ SIDEN. HVIS SÅ SKULLE SKJE MÅ MAN VENTE 6 TIMER FØR APPARATET SLÅS PÅ. 24 TIMER ANBEFALES. Etter at enheten har stått på siden må oljen renne tilbake i kompressoren før den kan fungere.

Hvis ikke enheten gis tilstrekkelig tid til å gjøre dette (6-24 timer) vil den kun fungere en kort tid før den vil havare som følge av oljemangel.

FEILSØKING

PROBLEM	ÅRSAK	LØSNING
Klimaanlegget slår seg ikke på	Det er ikke koblet til stikkkontakten	Koble til enheten
	Ingen strømforsyning	Vent
	Den innvendige sikkerhetsinnretningen er blitt utløst	Ring kundeservice
Klimaanlegget fungerer kun en kort tid	Det er bøyer eller knekker i utløpsslangen	Sett luftslangen i korrekt posisjon og gjør den så kort som mulig for å unngå at den klemmes sammen
	No hindrer luften i å trekke ut fra enheten	Sjekk og fjern eventuelle hindringer i luftutløpet
Klimaanlegget fungerer med avkjøler ikke rommet	Vinduer, dører og/eller gardiner står åpne	Lukk igjen dører, vinduer og gardiner, og vær oppmerksom på "TIPS FOR KORREKT BRUK" som er gjengitt ovenfor
	Det er varmekilder i rommet (ovner, hårføner osv.)	Fjern varmekilden
	Luftutløpsslangen er koblet fra apparatet	Koble til luftutløpsslangen i sin anviste posisjon bak på apparatet (fig. 1).
	Filter tilstoppet	Rengjør eller bytt ut filteret som forklart over
	Apparatets tekniske egenskaper er ikke egnet for rommet hvor enheten er plassert.	
Apparatet gir fra seg en ubehagelig lukt i rommet hvor den er plassert.	Filter tilstoppet	Rengjør filteret som forklart over
Klimaanlegget starter ikke opp før det er gått tre minutter.	En innvendig sikkerhetsinnretning i apparatet hindrer oppstart før det er gått tre minutter fra tidspunktet hvor apparatet ble slått av.	vent Denne forsinkelsen er del av normal apparatfunksjon.
Bokstavene <i>Lt</i> / <i>PF</i> / <i>HL</i> og symbolet  vises i displayet.	Apparatet har et selvdiagnosesystem som identifiserer en serie feilfunksjoner.	Se kapittelet SELVDIAGNOSE