

JOHDANTO

Kiitos, että valitsit De'Longhi-tuotteen. Varaa hetki näihin ohjeisiin tutustumiseen, jotta voit välttää vaarat tai laitteen vahingoittumisen.

KUVAUS

Laitteen kuvaus (katso sivu 3 - A)

- A1 ilmanottoritilä
- A2 ohjauspaneeli
- A3 kahvat
- A4 pyörät
- A5 BioSilver-suodatin
- A6 ilmanottoritilä
- A7 ilmanpoistoletkun asennuspaikka
- A8 ilmanottoritilä
- A9 virtajohto
- A10 poistoletku, jossa suojuus
- A11 kaukosäätimen signaalin vastaanotin
- A12 kaukosäätimen säilytyspaikka

Lisävarusteiden kuvaus (katso sivu 3 - B)

- B1 seinälaippa, jossa suojuus
- B2 ilmanpoistoletku
- B3 letkun sovitin
- B4 sovitin ikkunakannattimelle
- B5 ikkunakannatin, jossa siipimutteri
- B6 sovitin seinäasennukseen/ikkunan poistoputkeen
- B7 ikkunan poistoputki
- B8 kaukosäädin
- B9 ikkunakannattimen suojuus

SÄHKÖLIITÄNTÄ

Tarkista seuraavat seikat ennen verkkovirtaan kytkemistä:

- verkkovirta vastaa laitteen takana olevassa arvokilvessä kerrottua arvoa;
 - pistorasia ja sähkölinjat soveltuvat koonsa puolesta tarvittavaan kuormaan;
 - pistorasia on sopivanlainen pistoketta varten: muussa tapauksessa pistorasia on vaihdettava;
 - pistorasia on liitetty tehokkaaseen maadoitusjärjestelmään.
- Valmistaja ei ole vastuussa, mikäli näitä tapaturmia ehkäiseviä varotoimenpiteitä ei noudateta.
- **Ainoastaan pätevät teknikot saavat vaihtaa virtajohdon.**

KÄYTTÖ

Alla olevien ohjeiden avulla voit valmistella ilmastointilaitteesi toimimaan niin tehokkaasti kuin mahdollista. Tarkista ennen käyttöä, että ilmanotto- ja -poistoritilöissä ei ole tukoksia.

Tärkeää: Tässä laitteessa on automaattinen haihtumistoiminto lauhteen poistamiseksi jäähdytys- ja kosteudenpoistotilojen aikana.

ILMASTOINTI ILMAN ASENNUSTA

IKKUNANPUITE

Jos sinulla on ikkunanpuitteet, toimi seuraavasti:

- Laita ilmanpoistoletku (B2) laitteen takana olevaan asennuspaikkaan (kuva 1).
- Kierrä auki ikkunan poistoputki (B7) ja aseta se ikkunan ulkopuolelle kuuman ilman poistamiseksi (kuva 2).

SARANOITU KAKSOISLIUKUIKKUNA

Jos sinulla on saranoitu kaksoisliukuikkuna, toimi seuraavasti:

- Laita sovitin ikkunakannattimeen (B4) ja lukitse se ikkunakannattimen aukkoon (B5) (kuva 3)
- Aseta ikkunakannatin ikkunalaudalle ja pidennä kannatin kokonaan ikkunankehyksessä (kuva 4).
- Kiinnitä kannatin siipimutterista (kuva 5) (jos ikkunan kannatin on liian leveä ikkunaan nähden, pätevä ammattilainen voi leikata muovin).
- Laita ilmanpoistoletku (B2) ikkunakannattimen (B4) sovittimeen ja käännä sitä kuvassa 6 näytetyllä tavalla.
- Voit helpottaa ilmanpoistoletkun (B2) asennusta paikoilleen laitteen taakse asettamalla letkun sovittimen kielekkeet (B3) vaaka-akselilla kuvassa 7 näytetyllä tavalla. Jatka kuvan 1 ohjeista.

LIUKUIKKUNAT

- Lukkosiipimutteria käyttämällä ikkunakannatinta voidaan käyttää myös liukuikkunoissa. Aseta kannatin pystysuunnassa alaosan aukkoon siten, että poistoletku voidaan asentaa oikeaoppisesti.

ILMASTOINTI ASENNUKSELLA

- Laita ilmanpoistoletku (B2) laitteen takana olevaan asennuspaikkaan (kuva 1).
- Pora 150 mm:n aukko ulkoseinään tai ikkunapaneeliin. Noudata kuvassa 8 annettuja aukon etäisyyksiä, mittoja ja korkeutta.

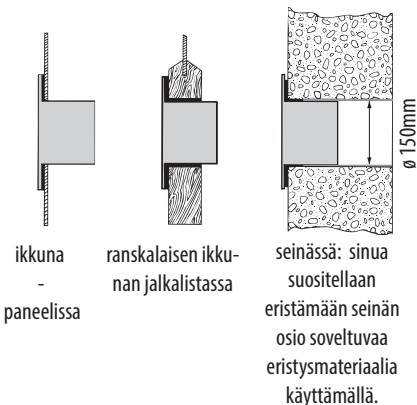

- Asenna seinälaippa (B1) aukkoon.
- Asenna ilmanpoistotietu (B2) seinälaippaan (B1) (kuva 9)
- Kun tietu (B2) ei ole liitetty, porattu aukko voidaan sulkea laippasuojuksella (B1).

Tärkeää: Asennuksessa tarvitaan erikoistyökaluja, joten suosittelemme, että pyydät erikoistunutta henkilökuntaa asentamaan laitteen.

- Kun asennat ilmastointilaitetta, sinun tulee jättää ovi hieman raolleen, n. 1 cm riittää, taatakseen oikeaoppisen tuuletuksen ja paineen huoneessa.
- Pidä ilmaletku mahdollisimman lyhyenä ja mutkattomana kuristumisen välttämiseksi.

KÄYTTÖ OHJAUSPANEELISTA

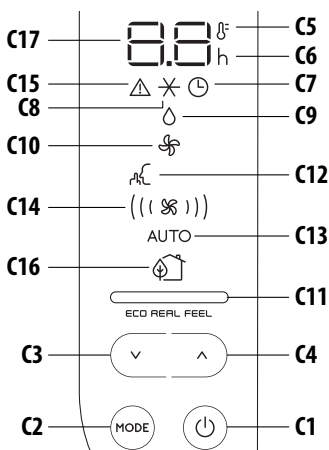

OHJAUSPANEELIN KUVAUS (C)

- C1 PÄÄLLE/STAND-BY (päälle/pois) -näppäin
- C2 Toiminnan MODE-valintänäppäin (ilmastointi, kosteudenpoisto, puhallin)
- C3 Vähennysnäppäin
- C4 Lisäysnäppäin
- C5 Lämpötilan osoitin
- C6 Ajastimen osoitin
- C7 Ajastimen symboli
- C8 Ilmastoinnin symboli
- C9 Kosteudenpoiston symboli
- C10 Puhaltimen symboli
- C11 ECO REAL FEEL -osoitin
- C12 Mykistyssymboli
- C13 Automaattisen toiminnan osoitin
- C14 Ilmavirtauksen osoittimet
- C15 Hälytyksen symboli
- C16 ECO REAL FEEL -symboli
- C17 Asetetut lämpötila-arvot, ohjelmoitu aika päällä/pois päältä

LAITTEEN KÄYNNISTYS/SAMMUTUS

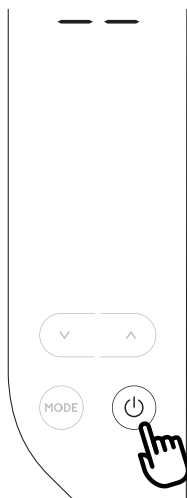

Ennen kuin kytket laitteen virtaan, tarkista, että yksikön takana oleva suojus on asennettu oikeaoppisesti poistotietun (A10) päälle.

Laita pistoke pistorasiaan.

Näyttöön ilmestyy kaksi viivaa, mikä merkitsee, että laite on stand-by- eli lepotilassa.

Kosketa näppäintä ⏻ (C1) laitteen käynnistämiseksi.

Kun laite käynnistyy, viimeisin ennen sammutusta asetettuna ollut toiminto aktivoituu.

Tärkeää: Kun ohjauspaneelia ei käytetä muutamaan sekuntiin, sen kirkkautta vähennetään automaattisesti ja muutaman minuutin kuluttua sitä vähennetään edelleen.

Sammuta laite koskettamalla uudelleen näppäintä ⏻ (C1).

Tärkeää: Älä koskaan sammuta ilmastointilaitetta pistokkeesta vetämällä. Kosketa näppäintä ⏻ (C1) asettaaksesi ilmastointilaitteen lepotilaan ja odota sitten muutama minuutti ennen kuin irrotat pistokkeen. Näin laite pystyy suorittamaan toimintatilan tarkistukset.

TILOJEN VALINTA

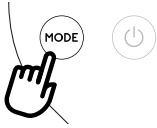

Voit valita haluamasi toimintatilan koskettamalla useasti MODE-näppäintä (C2), kunnes olet valinnut haluamasi toiminnon.

* ILMASTOINTITILA

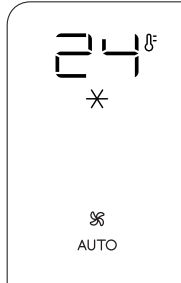

Tämä on ihanteellinen valinta kuumalla ja kostealla säällä, kun huone pitää jäädyttää ja kosteudenpoisto on tarpeen.

Tila asetetaan oikeaoppisesti seuraavasti:

- Kosketa monta kertaa MODE-näppäintä (C2), kunnes näkyviin tulee ilmastoinnin symboli ✱. Näytössä näkyy haluttu lämpötila ja AUTO-puhaltimen nopeus.
- Voit muuttaa saavutettavan lämpötilan koskettamalla näppäintä ^ (C4) tai v (C3).

Tärkeää: Sopivimmat lämpötilat ovat kesällä välillä 24–27°C. Lämpötilaa ei kuitenkaan suositella asetettavaksi huomattavasti alhaisemmaksi kuin ulkolämpötila. Ilmastointitilassa ilmavirtaus voidaan valita vain kaukosäätimestä.

◊ KOSTEUDENPOISTOTILA

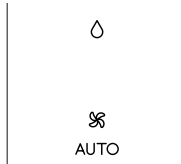

Tämä on ihanteellinen valinta huoneen kosteuden poistamiseksi (kevät ja syksy, kosteat huoneet, sateiset kaudet jne.). Tämän tyyppistä käyttöä varten laite on valmisteltava samoin kuin ilmastointitilassa.

Ilmanpoistoletku (B2) tulee asettaa laitteeseen, jotta kosteus pääsee ulos.

Tila asetetaan oikeaoppisesti seuraavasti:

- Kosketa monta kertaa MODE-näppäintä (C2), kunnes näkyviin tulee kosteudenpoistosymboli ◊.
- Laite valitsee parhaan ilmavirtauksen automaattisesti.

☼ PUHALLINTILA



Tätä tilaa käytettäessä ilmanpoistoletkun (B2) ei tarvitse olla kiinni laitteessa.

Tila asetetaan oikeaoppisesti seuraavasti:

raavasti:

- Kosketa monta kertaa MODE-näppäintä, kunnes näkyviin tulee puhaltimen symboli ☼.
- Valitse haluamasi ilmavirtaus koskettamalla lisäyksen ^ (C4) tai vähentämisen v (C3) näppäintä.

Saatavilla on seuraavat ilmavirtaukset:

- (☼) **Vähimmäisilmavirtaus:** kun tarvitaan hiljaisinta toimintaa.
- ((☼)) **Keskisuuri ilmavirtaus:** kun melun pitää olla alhainen, mutta mukavuutta tarvitaan.
- ((☼)) **Enimmäisilmavirtaus:** parasta suorituskykyä varten.

VALITSE LÄMPÖTILA-ASTEIKKO

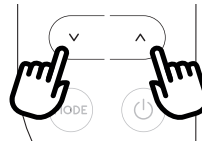

Lämpötila voidaan näyttää °C- tai °F-asteina. Voit muuttaa lämpötilan mittayksikköä pitämällä painettuina sekä lisäyksen ^ (C4) tai vähennyksen v (C3) näppäimiä noin 10 sekunnin ajan.

KÄYTTÖ KAUKO-OHJAIMESTA PARISTOJEN LAITTO TAI POISTO

- Irrota kaukosäätimen takana oleva kansi;
- Laita paristot tai vaihda ne. Käytä kahta uutta LR03 "AAA" 1,5 V:n paristoa. Asenna ne oikeaoppisesti (katso akkukotelon sisällä olevia merkintöjä) (kuva 10);
- Laita kansi takaisin.

Tärkeää: Jos kaukosäädin yksikkö vaihdetaan tai hävitetään, paristot on poistettava ja hävitettävä voimassa olevan lainsäädännön mukaan, sillä ne ovat haitallisia ympäristölle. Älä käytä vanhoja ja uusia paristoja sekaisin.

Älä käytä sekaisin alkalisia, vakiomallisia (hiili-sinkki) tai uudelleenladattavia (nikkeli-kadmium) paristoja. Älä hävitä paristoja polttamalla. Paristot voivat räjähtää tai vuotaa. Jos kaukosäädintä ei käytetä pitkään aikaan, poista paristot.

KAUKOSÄÄTIMEN KÄYTTÖ

- Osoita kaukosäätimellä ilmastointilaitteen vastaanottiin (A11). Kaukosäädin ei saa olla yli 7 metrin päässä laitteesta (kuva 10), eikä kaukosäätimen ja vastaanottimen välissä saa olla esteitä.
- Kaukosäädintä on käsiteltävä varoen. Älä pudota sitä äläkä altista sitä suoralle auringonvalolle tai lämmönlähteille.



Tärkeää: Kaukosäädin voidaan varastoida turvallisesti omaan lokeroonsa (A12).

KAUKOSÄÄTIMEN KUVAUS

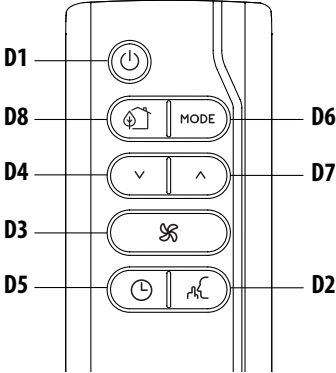
- D1) PÄÄLLÄ/STAND-BY-painike
- D2) Mykistyspainike
- D3) Ilmavirtaus
- D5) Ajastimen painike
- D6) MODE-painike
- D4-D7) Lisäys-/vähennyspainike
- D8) ECO REAL FEEL -painike



LAITTEEN KÄYNNISTYS/SAMMUTUS

- Laita pistoke pistorasiaan.
- Paina  painiketta (D1) (käynnistettynä ilmastointilaitte alkaa toimia tilassa, jossa se oli sammutettaessa).
- Sammuta laite painamalla painiketta  (D1).



Tärkeää: Älä koskaan sammuta laitetta irrottamalla pistoke.

Sammuta laite painamalla painiketta  (D1) ja odota sitten muutama minuutti ennen kuin irrotat pistokkeen. Näin laite pystyy suorittamaan perustarkistukset.

TOIMINTATILOJEN VALINTA

Voit valita haluamasi toimintatilan koskettamalla useasti MODE-näppäintä (D6), kunnes olet valinnut haluamasi toiminnon. Useimmat kaukosäätimen toiminnoista vastaavat laitteen ohjauspaneelissa (C) olevia toimintoja.

LÄMPÖTILOJEN VALINTA

Paina ilmastointitiloissa painikkeita  (D4) ja  (D7) vähentääksesi/lisätäksesi haluamaasi lämpötilaa.

ILMAVIRTAUKSEN VALINTA

Ilmastointi- ja tuuletustiloissa paina painiketta  (D3) haluamasi ilmavirtauksen lisäämiseksi/vähentämiseksi.

MYKISTYSTOIMINTO (saatavilla vain ilmastointitilassa)

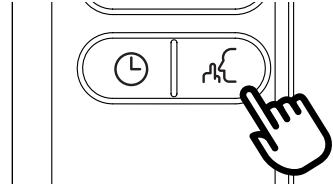

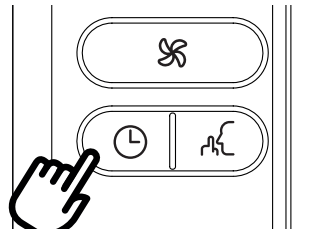

Kun tämä toiminto aktivoidaan, toimintamelu vähenee entisestään. Aktivoi se painamalla kaukosäätimen painiketta  (D2). Näytössä näkyy vastaava symboli (C12).

AJASTIMEN ASETUS



Ajastin mahdollistaa laitteen viivästetyn käynnistyksen tai sammutuksen. Tämä toiminto estää sähkön turhan kulutuksen optimoimalla toimintajaksot.

Viivästetyn sammutuksen ohjelmointi

- Kun laite on missä tahansa toimintatilassa, viivästetty sammutus voidaan ohjelmoida.
- Paina  ajastinpainiketta (D5): ajastinsymboli (C7) ja tunnit (C6) syttyvät.
- Paina painikkeita  (D4) ja  (D7), kunnes näytössä näkyy sopiva tuntimäärä ennen sammutusta.

Muutama sekunti ajastimen asetuksen jälkeen asetus astuu voimaan, näytössä näkyy toimintatila ja ajastimen symboli palaa yhtäjaksoisesti.

Kun asetettu aika on kulunut, ilmastointilaitte siirtyy standby-tilaan.

Ajastinohjelman peruuttamiseksi paina ajastinpainiketta  (D5) kaksi kertaa. Ajastinsymboli (C7) sammuu.

Tärkeää: Kun ajastin on aktivoitu ja ajastinpainiketta painetaan vain kerran, näkyviin tulevat tunnit ennen sammutusta.

Viivästetyn käynnistyksen ohjelmointi

- Kytke laite virtaan ja aseta se standby-tilaan.
- Paina  ajastinpainiketta (D5): ajastinsymboli (C7) ja tunnit (C6) syttyvät.

- Paina painikkeita \vee (D4) ja \wedge (D7) , kunnes näkyviin tulee sopiva määrä tunteja ennen käynnistystä. Käynnistys voidaan ohjelmoida mihin aikaan tahansa seuraavien 24 tunnin ajalle.

Kun asetettu aika on kulunut, laite alkaa toimia samassa toimintatilassa kuin mitä aiemmin oli asetettu.

Ajastinohjelman peruuttamiseksi kosketa ajastinpainiketta (D5) kaksi kertaa.

Ajastimen symboli (C7) sammuu.

Tärkeää: Kun ajastin on aktivoitu ja ajastinnäppäintä painetaan vain kerran, näkyviin tulevat tunnit ennen käynnistystä.



ECO REAL FEEL -TOIMINTO

ECO REAL FEEL on De'Longhiin innovatiivinen teknologia, joka vähentää samanaikaisesti lämpötilaa ja hallinnoi kosteutta taaten näin parhaan mukavuuden.

Perinteisissä järjestelmissä optimaalinen mukavuus voidaan saavuttaa toiminnan aikana, mutta sitä ei voida taata ajan kuluessa. ECO REAL FEEL -toiminnossa, kun optimaalinen mukavuus saavutetaan, PAC moduoli automaattisesti kompressorin toimintaa ja ilmvirtausta ylläpitääkseen mukavuutta ajan kuluessa.

Aktivoi toiminto painamalla Eco Real Feel -painiketta (D8). Näkyviin tulee ECO REAL FEEL -symboli (C16).

Tärkeää: Tätä toimintoa varten laite on asetettava samaan tapaan kuin ilmastointilaite.

ECO REAL FEEL -merkkivalo (C11) syttyy noin 1 minuutin kuluessa. Se vaihtaa väriä, kun paras mukavuustaso saavutetaan (katso seuraavaa kaaviota).

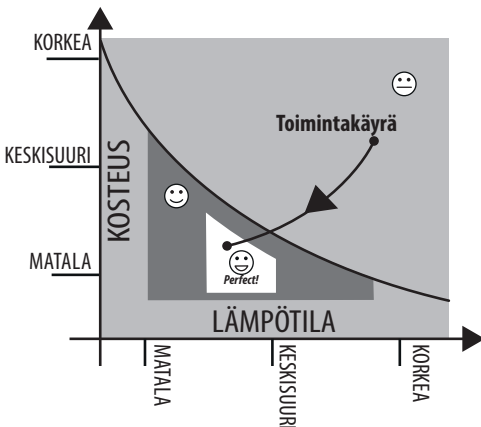

 **ORANSI VALO:** Huoneen olosuhteet eivät ole läheskään optimaaliset.





 **VIHREÄ VALO:** Useimmille ihmisille nämä ovat hyvän olon takaavat huoneen olosuhteet, jotka ovat lähellä optimaalista tasoa.

 **SININEN VALO:** Paras mukavuustaso.
Perfect!

- Hyvä tunne on suhteellinen käsite. Tästä syystä eri ihmiset voivat arvioida samat ympäristöolosuhteet eri tavalla.
- Erityisen vaikeissa ympäristöolosuhteissa (suuri ympäristö, korkea lämpötila tai kosteus ulkopuolella, huoneen heikko eristys, huoneessa on liikaa ihmisiä tai paljon lämpöä, suuri altistuminen auringolle...) tämä laite ei välttämättä kykene saavuttamaan parasta mukavuustasoa.

VIANMÄÄRITYS

Laitteessa on vianmääritysjärjestelmä, joka tunnistaa eri varoitukset/toimintahäiriöt. Virheviestit näkyvät laitteen näytössä.

JOS.... NÄKY	JOS.... NÄKY	JOS.... NÄKY
	 	 
“Low Temperature” (Alhainen lämpötila) (huurteenesto)	“Probe Failure” (Anturivika) (Anturi vaurioitunut)	“High Level” (Korkea taso) (Sisäinen alusta täynnä)
.. MITÄ MINUN TULEE TEHDÄ? Laitteeseen on asennettu huurteenesto- laite, joka estää liiallisen jään muodostu- misen. Laite käynnistyy uudelleen auto- maattisesti, kun huurteenpoistoprosessi on päättynyt.	.. MITÄ MINUN TULEE TEHDÄ? Jos tämä näkyy, ota yhteyttä paikalliseen huoltokeskukseesi.	.. MITÄ MINUN TULEE TEHDÄ? Tyhjennä sisäinen turvasäiliö noudatta- malla ohjeita osiosta “Kauden lopuksi tehtävät toimenpiteet”.

VINKIT OIKEAOPPISEEN KÄYTTÖÖN

Noudata seuraavia suosituksia ilmastointilaitteen optimaalisen tehokkuuden takaamiseksi:

- sulje ikkunat ja ovet huoneessa, joka tulee ilmastoida. •
Kun asennat ilmastointilaitteen puolipysyvästi, sinun tulee jättää ovi hieman raolleen, n. 1 cm riittää, oikeaoppisen tuuletuksen takaamiseksi.
- Älä koskaan käytä laitetta hyvin kosteissa huoneissa (kuten kodinhoituhuoneessa).
- Suojaa huone suoralta altistumiselta auringonvalolle sul-
kemalla verhot ja/tai sälekaihtimet osittain, jolloin laitteen käyttö on taloudellisempaa.
- Älä koskaan käytä laitetta ulkona.
- Varmista, ettei huoneessa ole lämmönlähteitä.
- Varmista, että ilmastointilaitte on tasaisella pinnalla.

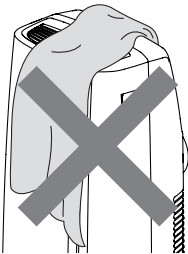

älä peitä laitetta

- Älä koskaan aseta minkäänlaisia esineitä ilmastointilaitteen päälle.
- Älä koskaan tuki ilmanotto- tai poistorilöitä.

PUHDISTUS

Ennen puhdistusta tai huoltoa sammuta laite koskettamalla painiketta  ja irrota pistoke sitten pistorasiasta.

RUNGON PUHDISTUS

Laitte tulee puhdistaa hieman kostealla liinalla. Kuivaa se sitten kuivalla liinalla. Turvallisuussyistä ilmastointilaitetta ei tule koskaan pestä vedellä.

Huomio! Älä koskaan käytä bensiiniä, alkoholia tai liuotainaineita laitteen puhdistuksessa. Älä koskaan ruiskuta hyönteistuhouaineita tai muita vastaavia aineita.

BIOSILVER-ILMANSUODATTIMEN PUHDISTUS

BioSilver-suodatin nappaa pölyn ja siitepölyn talteen ja auttaa vähentämään bakteerien ja homeen kasvua suodattimessa.

Jos suodatin on likainen, ilmankierto vaarantuu ja laitteen tehokkuus heikkenee. Tämän vuoksi suodatin kannattaa puhdistaa säännöllisin aikavälein. Aikaväli riippuu käytön kestosta ja olosuhteista. Jos yksikköä käytetään jatkuvasti tai järjestelmällisesti, suodattimen puhdistusta suositellaan tehtäväksi kerran viikossa.

Suodatin on ilmanottorilissä.

Suodatin puhdistetaan irrottamalla se kuvassa 11 näkyvällä tavalla.

Käytä pölynimuria suodattimeen kerääntyneen pölyn poistamiseksi. Jos se on hyvin likainen, upota se lämpimään veteen ja huuhtelee monta kertaa. Veden lämpötila saa olla enintään 40°C. Kun suodatin on pesty, anna sen kuivua kokonaan ennen kuin asetat sen takaisin paikoilleen.

KAUDEN ALUKSI TEHTÄVÄT TARKISTUKSET

Varmista, että virtajohto ja pistoke ovat ehjiä ja että maadoitusjärjestelmä on tehokas.

Noudata asennusohjeita tarkkaan.

KAUDEN LOPUKSI TEHTÄVÄT TARKISTUKSET

Tyhjennä kaikki vesi piiristä: poista ulkoinen suojuksen kiertämällä sitä vastapäivään ja anna veden tyhjentyä altaaseen (kuva 12).

Kun laite on tyhjä, laita suojuksen takaisin paikoilleen.

Puhdista suodatin ja kuivaa huolellisesti ennen kuin laita sen takaisin.

TEKNISEET TIEDOT

Syöttöjännite	katso arvokilpi
Enimmäistehonotto	“
ilmastoinnin aikana	“
Jäähdytysaine	“
Jäähdytystehokkuus	“

RAJOITUKSET

Huoneen lämpötila ilmastoinnille 18° ÷ 35°C

Ainoastaan valmistajan osoittama tekninen huoltokeskus saa suorittaa jäähdytysaineen kuljetuksen, täytön, puhdistuksen, talteenoton ja hävittämisen.

Ainoastaan valmistajan osoittama erikoistunut keskus saa huolehtia laitteen hävittämisestä.

Huomio! YKSIKÖN VAURIOIDEN VÄLTÄMISEKSI:

ÄLÄ KOSKAAN KULJETA LAITETTA TAI KÄÄNNÄ SITÄ YLÖSALAISIN TAI SIVULLE. JOS NÄIN KÄY, ODOTA 6 TUNTIA ENNEN KUIN KÄYNNISTÄT LAITTEEN. SUOSITELTU ODOTUSAIKA ON 24 TUNTIA. Kun yksikkö on ollut sivullaan, öljyn tulee palata kompressoriin oikeaoppisen toiminnan takaamiseksi. Jos yksikölle ei varata tätä aikaa (6–24 tuntia), yksikkö saattaa toimia vain lyhyen aikaa, minkä jälkeen kompressori rikkoontuu öljyn puuttumisen vuoksi.

VIANMÄÄRITYS

ONGELMA	SYY	RATKAISU
Ilmastointilaite ei käynnisty	se ei ole liitettyä virtaan	laita pistoke pistorasiaan
	virtaa ei ole	odota
	sisäinen turvalaite on lauennut	soita huoltopalveluun
Ilmastointilaite toimii vain hetken aikaa	ilmanpoistoletkussa on taitteita tai kuristumia	asetta ilmaletku oikeaoppisesti: pidä se mahdollisimman lyhyenä ja mutkattomana pullonkaulojen välttämiseksi
	jokin estää ilmanpoiston	tarkista ja poista kaikki esteet, jotka tukkivat ilmanpoiston
Ilmastointilaite toimii, muttei jäähdytä huonetta	ikkunat, ovet ja/tai verhot ovat auki	sulje ovet, ikkunat ja verhot: pidä mielessä yllä annetut "VINKIT OIKEAOPPISEEN KÄYTTÖÖN"
	huoneessa on lämmönlähteitä (uuni, hiustenkuivaaja jne.	poista lämmönlähteet
	ilmanpoistoletku on irrotettu laitteesta	laita ilmanpoistoletku laitteen takana olevaan koteloon (kuva 1).
	suodatin tukkeentunut	puhdistaa tai vaihda suodatin yllä kerrotulla tavalla
	laitteen tekniset tiedot eivät sovellu huoneeseen, jossa se sijaitsee.	
Toiminnan aikana huoneessa on epämiellyttävä haju	suodatin tukkeentunut	puhdistaa suodatin yllä kerrotulla tavalla
Ilmastointilaite ei toimi noin kolmeen minuuttiin, kun se käynnistetään uudelleen	sisäinen turvalaite estää laitteen uudelleenkäynnistyksen ennen kuin kolme minuuttia on kulunut viimeisestä sammutuksesta	odota. Tämä viive kuuluu normaaliin toimintaan.
Näyttöön ilmestyvät kirjoitus Lt/PF/HL ja symboli 	laitteessa on vianmääritysjärjestelmä, joka tunnistaa eri toimintahäiriöt.	katso VIANMÄÄRITYS-luku