

## INDLEDNING

Tak fordi du valgte dette De'Longhi produkt. Brug venligst et par minutter på at læse denne vejledning. På den måde forhindres det at løbe risici eller at beskadige apparatet.

## BESKRIVELSE

### Beskrivelse af apparatet (se side 2 - A)

- A1** Luftafgangsrist
- A2** Betjeningspanel
- A3** Håndtag
- A4** Hjul
- A5** Filter
- A6** Luftindtagsrist
- A7** Luftudledningsslangens rum
- A8** Luftindtagsrist
- A9** Strømkabel
- A10** Øverste drænslange med hætte
- A11** Nederste drænslange med hætte
- A12** Fjernbetjenings signalmodtager
- A13** Rum til fjernbetjening

### Beskrivelse af tilbehør (se side 2 - B)

- B1** Luftudtagsslange
- B2** Slangeadapter
- B3** Adapter til udvideligt vinduesbeslag/vindue
- B4** Udvideligt vinduesbeslag og låsestift
- B5** Drænslange
- B6** Selvklæbende skumlister
- B7** Fjernbetjening

## ELEKTRISK TILSLUTNING

Kontrollér følgende før du sætter stikket i stikkontakten:

- Netspændingen er den samme som den angivet på pladen bag på apparatet.
- Stikkontakt og elledning er store nok til at understøtte den påkrævede belastning.
- Stikkontakten er den korrekte type til stikket, ellers skal stikkontakten udskiftes.
- Stikkontakten er tilsluttet et effektivt jordingsanlæg. Producenten er ikke ansvarlig i tilfælde af uoverensstemmelse med disse skadesforebyggende standarder.
- **Strømkablet må kun udskiftes af faglærte tekniker.**

## BRUG

Nedenstående vejledning vil hjælpe dig med at klargøre dit airconditionssystem, så det fungerer så effektivt som muligt. Før brug skal du kontrollere at luftindtags- og udtagsristene ikke er tilstoppede.

Hold en afstand på mindst 60 cm fra vægge og forhindringer (Fig. 7).

Ved konditionering og affugtning skal udsugningsslangen (B1) anvendes (Fig. 1).

**Bemærk venligst:** Apparatet er udstyret med en auto-fordampningsfunktion til fjernelse af kondensat under kølings- og affugtningfunktionen.

## AIRCONDITIONSYSTEM UDEN INSTALLATION

### SIDEHÆNGT VINDUE

Hvis du har en sidehængt vindue skal du gøre følgende:

- Monter luftudledningsslange (B1) i det tilhørende rum, placeret på bagsiden af apparatet (Fig. 1).
- Placer luftudledningsslangen (B1) med vinduesadapteren (B3) uden for ruden for at udlede den varme luft (Fig. 2).

### DOBBELT-HÆNGT VINDUE

Afhængigt af behovet placeres de selvklæbende skumlister på vinduet som vist i figur 3.

- Skær de klæbende skumlister til den ønskede længde, og anbring dem på vinduet.
- Placer det udvidelige vinduesbeslag på vindueskarmen, og stræk det udvidelige vinduesbeslag helt ud inde i vinduesrammen (Fig. 4)
- Juster det udvidelige vinduesbeslag ved at fastgøre længden med to låsestift (Fig. 5) (hvis det udvidelige vinduesbeslag er for stort, er det muligt at skære plastmaterialet med en sav. Dette indgreb skal udføres af en kvalificeret fagmand).
- Sæt adapteren til det udvidelige vinduesbeslag (B3) fast på vinduesbeslaget som vist i fig. 6.

## BETJENINGSPANEL

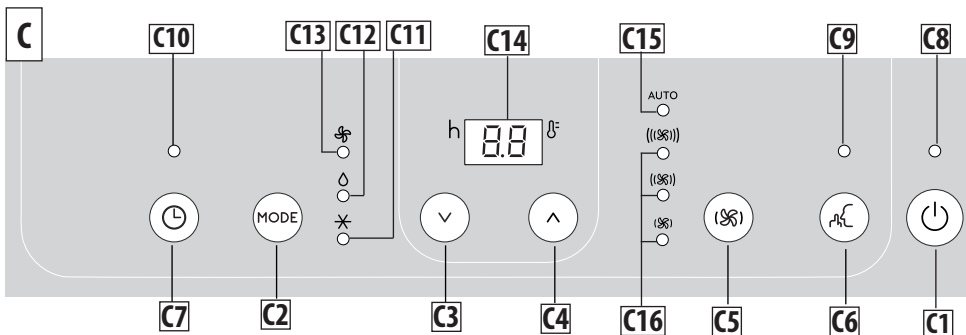

### BESKRIVELSE AF BETJENINGSPANELET (C)

- C1** ON/STAND-BY (tænd/sluk)-knap
- C2** Tast til valg af tilstand (aircondition, affugtning, ventilator)
- C3** Sænke-tast
- C4** Øge-tast
- C5** Tast til valg af blæserhastighed
- C6** Lydløs-knap (kun på nogle modeller)
- C7** Timer-knap
- C8** Standby-indikator
- C9** Lydløs-indikator
- C10** Timer-indikator
- C11** Indikator for airconditiontilstand
- C12** Indikator for affugtningstilstand
- C13** Indikator for ventilatortilstand
- C14** Indstillede temperaturværdier, programmeret tænd/sluk-tid
- C15** Indikator for automatisk ventilationshastighed
- C16** Indikator for ventilationshastighed (min, med, max)

### TÆND OG SLUK FOR APPARATET

Før man sætter stikket i stikkontakten, skal man sørge for, at drænslangens hætter (A10) (A11), der er placeret bag på apparatet, er sat korrekt i.

Sæt stikket i stikkontakten. Standby-indikatoren tænder.

Tryk på tasten  (C1) for at tænde for apparatet.

Når apparatet tændes, aktiveres det med den sidste funktion, der blev indstillet, før apparatet blev slukket. For at slukke for apparatet, skal man trykke på  ON/STAND-BY-knappen (C1) igen.

**Bemærk venligst:** Hvis opstart ikke fortsættes, dæmpes lyset på displayet efter et par minutter for at reducere energiforbruget.

**Bemærk venligst:** Sluk aldrig for airconditionssystemet ved at trække stikket ud. Tryk på tasten  for at sætte airconditionssystemet i standby og vent et par minutter inden du trækker stikket ud. På den måde kan apparatet udføre driftsstatuskontroller.

### FUNKTIONSVÆLG



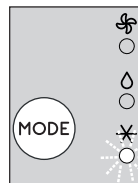

For at vælge den ønskede driftsform, skal du trykke gentagne gange på MODE-tasten (C2), indtil den ønskede funktion er valgt.

### AIRCONDITION-TILSTAND



Tilstanden er perfekt til varmt og fugtigt vejr, når lokalet skal afkøles og affugtes.

Sådan indstilles denne tilstand korrekt:

- Tryk gentagne gange på **MODE**-tasten (C2) indtil indikatoren for aircondition  (C11) vises. Displayet (C14) viser den ønskede temperatur.
- Hvis du vil ændre temperaturen, der skal nås, tryk på  (C3) eller  (C4)-tasten.
- Vælg den ønskede ventilatorhastighed ved at trykke på tasten  (C5).

De tilgængelige hastigheder er:

 **Minimum luftstrøm:** når den mest lydsvage drift ønskes.

 **Medium luftstrøm:** når støjniveauet skal være lavt, men med et godt komfortniveau.

**(((S))) Maksimum luftstrøm:** for at opnå den ønskede temperatur så hurtigt som muligt.

**AUTO Auto luftstrøm:** Apparatet vælger automatisk den bedste ventilatorhastighed baseret på den valgte temperatur og omgivelsesforholdene.

*De mest passende temperaturer om sommeren spænder fra 24 til 27°C. Det frarådes under alle omstændigheder at indstille temperaturen betydeligt lavere end udendørstemperaturen.*

**LYDLØS FUNKTION (kun tilgængelig i aircondition-tilstand og kun på visse modeller)**



Apparatets støj yderligere ved at aktivere denne funktion i airconditiontilstand.

For at aktivere den skal du trykke på knappen **LYDLØS** (C6), indikatoren (C9) tændes.

**AFFUGTNINGSTILSTAND**

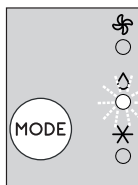

Det er ideelt til at reducere fugtigheden i rummet (forår og efterår, vådrum, regnfulde perioder, osv.). Til denne type brug, skal apparatet være indstillet som til aircondition-tilstand. Det vil sige luften udlædningslangen (B1) skal tilsluttes apparatet, så fugten kan blive ledt ud i det fri.

Sådan indstilles denne tilstand korrekt:

- Tryk gentagne gange på **MODE**-tasten (C2) indtil indikatoren for affugtning **W** (C12) vises.
- Apparatet vælger automatisk den bedste luftstrøm.

**Bemærk:** I tilfælde af høj omgivende luftfugtighed er det muligt at dræne kondensatet kontinuerligt ved at sætte medfølgende slange (B5) på den øverste drænslange (A10), og således lade vandet løbe ned i en beholder. Vær opmærksom på, at vandet ikke flyder over på gulvet, og at drænrørret ikke er tilstoppet (Fig. 9).

**VENTILATORSTILSTAND**

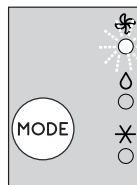

Når du anvender denne funktion, behøver luftudledningslangen (B1) ikke at være tilsluttet apparatet.

Sådan indstilles denne tilstand korrekt:

- Tryk gentagne gange på **TILSTAND**-knappen (C2) indtil indikatoren for ventilatoren **F** lyser.
- Tryk gentagne gange på tasten **(((S)))** (C5) indtil den ønskede luftstrøm vælges.

De tilgængelige luftstrømme er:

**(((S))) Minimum luftstrøm:** når den mest lydsvage drift ønskes.

**(((S))) Medium luftstrøm:** når støjniveauet skal være lavt, men med et godt komfortniveau.

**(((S))) Maksimum luftstrøm:** for maksimal ydelse.

**VÆLG TEMPERATURSKALA**

Temperaturen kan vise i °C eller °F. Hvis du vil ændre temperaturmåleenhed, skal du vælge airconditiontilstand og derefter trykke på både øge **∨** (C3) og sænke **∧** (C4)-knapperne i ca.3 sek.

**INDSTILLING AF TIMER**

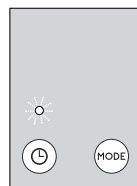

Timeren giver mulighed for forsinket start eller nedlukning af apparatet. Denne funktion forhindrer spild af elektricitet ved at optimere driftstider.

**Sådan programmeres forsinket nedlukning**

- Forsinket nedlukning kan programmeres, mens apparatet er tændt i en hvilken som helst driftsfunktion.
- Tryk på **Timer**-knappen (C7): timerindikatoren (C10) og timer lyser.
- Brug knapperne **∨** (C3) eller **∧** (C4) til at indstillet antal timer til apparatet skal slukke.

Et par sekunder efter indstilling af timeren, erhveres indstillingen, displayet viser funktionstilstanden og timer-indikatoren

forbliver tændt. På det forudindstillede tidspunkt, skifter airconditionssystemet til Standby.

For at annullere timer-programmeringen, skal du trykke på timer-knappen (C7) to gange. Timer-indikator (C10) slukkes.

### Sådan programmeres forsinket opstart

- Sæt apparatet til standby.
- Tryk på timer-knappen (C7): timer-symbolet (C10) og timer lyser.
- Brug knapperne  $\vee$  (C3) eller  $\wedge$  (C4) til at indstille det antal timer, hvorefter apparatet skal starte.
- Apparatet begynder at køre i den samme driftsfunktion, der blev valgt tidligere.

Opstart kan programmeres til et hvilket som helst tidspunkt inden for 24 timer. Et par sekunder efter, at timeren er indstillet, erhveres indstillingen. Timerindikatoren forbliver tændt, og displayet vender tilbage til standby.

For at annullere timer-programmeringen, skal du trykke på timer-tasten (C7) to gange. Timer-indikator (C10) slukkes.



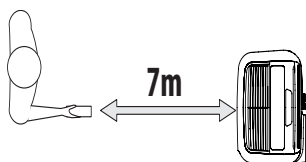

### BETJENING MED FJERNBETJENINGEN

- Peg fjernbetjeningen mod modtageren (A12) på airconditionssystemet. Der må højst være en afstand på 7 meter mellem fjernbetjeningen og apparatet (uden forhindringer mellem fjernbetjening og modtager) (Fig. 8).
- Fjernbetjeningen skal håndteres med stor forsigtighed, undgå at tabe den eller at udsætte den for direkte sollys, og hold den væk fra varmekilder.



### BETJENING FRA FJERNBETJENING

#### ISÆTNING ELLER UDSKIFTNING AF BATTERIER

- Fjern dækslet på bagsiden af fjernbetjeningen.
- Batterierne isættes eller udskiftes med to nye LR03 "AAA" 1,5V-batterier, sæt dem rigtigt i (se anvisningerne i batterirummet) (Fig. 8).
- Sæt dækslet på igen.
- I fjernbetjeningens display er der en batteriladningsindikator, når den blinker er det nødvendigt at udskifte dem (      ).

**Bemærk venligst:** Hvis fjernbetjeningen udskiftes eller kasseres, skal batterierne fjernes og bortskaffes i overensstemmelse med gældende lovgivning, da de er skadelige for miljøet. Bland

ikke gamle og nye batterier.

Bland ikke alkaline, standard (kul-zink) og genopladelige (nikkel-cadmium) batterier. Smid ikke brugte batterier i ild. Batterier kan eksplodere eller lække. Hvis fjernbetjeningen ikke skal bruges i en vis periode, skal du fjerne batterierne.

### BESKRIVELSE AF FJERNBETJENING

- D1.** ON/STAND-BY-knap
- D2.** MODE (tilstand)-knap
- D3.** Valgknap til ventilatorhastighed
- D4.** Knappen  $\vee$  og  $\wedge$
- D5.** Knappen sænk
- D6.** Lydløs-knap (kun på nogle modeller)
- D7.** Timer-knap
- D8.** Statusindikator for batteriopladning

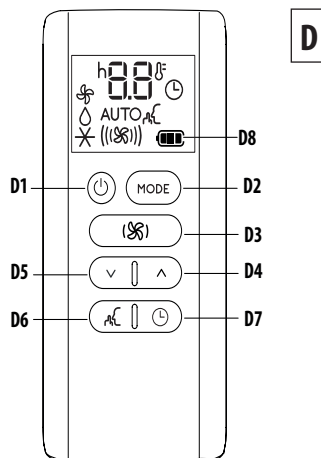

### TÆNDE (ON)/SLUKKE (OFF) FOR APPARATET

- Sæt stikket i stikkontakten.
- Tryk på  $\odot$  ON/STAND-BY (tænd/standby)-knappen (D1). Når den er tændt, starter airconditionssystemet i samme tilstand, som da det blev slukket.
- For at slukke for apparatet, skal man trykke på  $\odot$  ON/STAND-BY-knappen (D1) igen.

**Bemærk venligst:** Sluk aldrig for apparatet ved at trække stikket ud. Sluk altid for apparatet ved at trykke på  $\odot$  ON/STAND-BY (tænd/standby)-knappen (D1) og vent nogle minutter, før du tager stikket ud. Apparatet vil kun på denne måde udføre standardkontrollerne.

**Bemærk venligst:** Fjernbetjeningens (D) funktioner svarer til kontrolpanelets (C).

## FUNKTIONSVALG

For at vælge den ønskede driftsform, skal du trykke gentagne gange på MODE-tasten (D2), indtil den ønskede funktion er valgt.

## VALG AF TEMPERATUR

Tryk på knapperne  $\wedge$  (D4) eller  $\vee$  (D5) for at vælge den ønskede temperatur i airconditiontilstand.

## VALG AF LUFTSTRØM

Tryk på  $\text{⌘}$  (D3)-knappen for at vælge den ønskede luftstrøm aircondition- og ventilator-tilstand.

De tilgængelige luftstrømme er:

$\text{⌘}$  **Minimum luftstrøm:** når den mest lydsvage drift ønskes.

$\text{⌘⌘}$  **Medium luftstrøm:** når støjniveauet skal være lavt, men med et godt komfortniveau.

$\text{⌘⌘⌘}$  **Maksimum luftstrøm:** for maksimal ydelse.

**AUTO** **Automatisk luftstrøm:** Apparatet vælger automatisk luftstrømmen baseret på den valgte temperatur og miljøforholdene. Dette valg er kun tilgængeligt i aircondition-tilstand.

## LYDLØS FUNKTION (kun tilgængelig i aircondition-tilstand og kun på visse modeller)

Når denne funktion aktiveres, reduceres driftsstøjen yderligere. Du kan aktivere den ved at trykke på  $\text{⌘}$  (D6)-knappen på fjernbetjeningen. Displayet viser det relevante symbol.

## VÆLG TEMPERATURSKALA

Temperaturen kan vise i °C eller °F. Hvis du vil ændre temperaturmåleenhed, skal du vælge airconditiontilstand og derefter trykke på både øge  $\vee$  (D5) og sænke  $\wedge$  (D4)-knapperne i ca. 3 sek.

## INDSTILLING AF TIMER

Timeren giver mulighed for forsinket start eller nedlukning af apparatet. Denne funktion forhindrer spild af elektricitet ved at optimere driftstider.

## Sådan programmeres forsinket nedlukning

- Forsinket nedlukning kan programmeres mens apparatet er tændt i en hvilken som helst driftsfunktion.
- Tryk på  $\text{⌚}$  timerknappen (D7), timer-symbolet vises og timer lyser.
- Tryk på  $\vee$  (D5) og  $\wedge$  (D4)-knapperne indtil det ønskede antal timer til nedlukning vises på displayet.

Få sekunder efter at timeren er indstillet, er indstillingen hen-

tet, displayet viser driftstilstanden, og timersymbolet forbliver tændt.

Når den indstillede tid er forløbet, skifter airconditionssystemet til standby.

For at annullere timer-programmeringen, skal du trykke på  $\text{⌚}$  timer-knappen (D7) to gange. Timer-symbolet slukkes.

## Sådan programmeres forsinket opstart



- Sæt stikket i stikkontakten og sæt apparatet på standby.
- Tryk på  $\text{⌚}$  timerknappen (D7), timer-symbolet vises og timer lyser.
- Tryk på  $\vee$  (D5) og  $\wedge$  (D4)-knapperne indtil det ønskede antal timer til opstart vises. Opstart kan programmeres til et hvilket som helst tidspunkt inden for 24 timer.

Når den indstillede tid er udløbet, vil apparatet begynder at køre i den samme driftsfunktion, der blev valgt tidligere.

For at annullere timer-programmeringen, skal du trykke på  $\text{⌚}$  timer-knappen (D7) to gange. Timer-symbolet slukkes.

## SELVDIAGNOSE

Apparatet har et selvdiagnosesystem til at identificere en række advarsler/funktionsfejl. Fejlmeddelelserne vises på apparatets display.

HVIS ... DER VISES	HVIS ... DER VISES	HVIS ... DER VISES
		
"Low Temperature" (Lav temperatur) (Frostforebyggelse)	"Probe Failure" (Sondefejl) (Føler beskadiget)	"High Level" (Højt niveau) (Indvendig bakke er fuld)
<b>..HVAD SKAL JEG SÅ GØRE?</b> Apparatet er udstyret med en frostbeskyttelsesanordning for at undgå overdreven dannelse af is. Apparatet starter igen automatisk, når afrimningsprocessen er afsluttet.	<b>..HVAD SKAL JEG SÅ GØRE?</b> Hvis denne meddelelse vises, skal du kontakte dit lokale autoriserede servicecenter.	<b>..HVAD SKAL JEG SÅ GØRE?</b> Tøm den indvendige tank, ved at følge instruktionerne i afsnittet "Indgreb efter sæson".

## TIPS TIL KORREKT BRUG

For at sikre optimale resultater med airconditionssystemet, bør man følge disse anbefalinger:

- Luk vinduer og døre i rummet, der skal klimatiseres. • Når airconditionssystemet installeres halvpermanent, bør du lade en dør stå lidt på klem, (så lidt som 1 cm) for at sikre god ventilation.
- Brug aldrig apparatet i fugtige rum (vaskerum for eksempel).
- Beskyt rummet mod direkte eksponering for solen ved delvist at trække gardiner og/eller rullegardiner for, for at gøre apparatet langt mere økonomisk at køre.
- Brug aldrig apparatet udendørs.
- Kontrollér, at der ikke er varmekilder i rummet.
- Kontrollér airconditionssystemet står på en plan overflade.

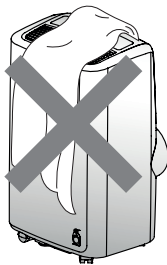

apparatet må ikke tildækkes

- Placer aldrig genstande af nogen art på airconditionssystemet.
- Tildæk aldrig luftindtaget eller luftudledningsriste.

## RENGØRING

Før rengøring eller vedligeholdelse skal man slukke for apparatet ved at trykke på  -knappen, og trække stikket ud af stikkontakten.

### RENGØRING AF KABINETTET

Du bør rengøre apparatet med en let fugtig klud og tøre efter med en tør klud. Af sikkerhedsmæssige årsager må du aldrig vaske airconditionssystemet med vand.

**Pas på!** Brug aldrig benzin, sprit eller opløsningsmidler til rengøring af apparatet. Sprøjt aldrig med insektbekæmpelsesmidler eller lignende.

### RENGØRING AF LUFTFILTER

For at holde airconditionssystemet velfungerende anbefales det at rengøre støvfilteret efter hver uge, det har været i brug. Filteret er placeret på luftindtagsristen (A6).

Tag filteret af som vist i fig. 10 - 11 for at rengøre det. Brug en støvsuger til at fjerne støv. Hvis det er meget snavset, skal det lægges i varmt vand og skylles flere gange. Vandtemperaturen skal holdes under 40 °C.

Når filteret er blevet vasket, skal det tørre.  
For at udskifte, sæt filteret tilbage i huset.

### KONTROLLER I BEGYNDELSEN AF SÆSONEN

Kontroller, at el-ledning og stik er i perfekt stand og, at jordings-systemet fungerer. Overhold installationsstandarderne nøje.

### INDGREB VED AFSLUTTET SÆSON

For at dræne vandet fuldstændigt fra det interne kredsløb skal du fjerne hættten fra den nederste drænslange, dreje den mod uret og trække den for at fjerne den indvendige hætte (fig. 12). Aftap vandet helt ned i en beholder. Når det er helt aftappet, skal du udskifte hættterne og sørg for, at de er helt lukkede. Rengør filteret som angivet tidligere. Filteret skal være helt tørt, før det sættes i igen.

### TEKNISKE SPECIFIKATIONER

Strømforsyningsspænding	Se mærkeskilt
Maksimal effektforbrug under luftkonditionering	"
Kølemiddel	"
Kølekapacitet	"

### BEGRÆNSNINGER

Rumtemperatur for aircondition	18° ÷ 35°C
--------------------------------	------------

**Transport, påfyldning, rengøring, gevinding og bortskaffelse af kølemidlet må kun udføres af tekniske servicecentre, der er godkendt af producenten.**

**Apparatet må kun bortskaffes af specialuddannet personale, der er autoriseret af producenten.**

**Pas på! FOR AT UNDGÅ BESKADIGELSE AF ENHEDEN:**  
TRANSPORTER ALDRIG OG VEND ALDRIG APPARATET PÅ HOVEDET ELLER PÅ SIDEN. HVIS DETTE SKER, SKAL MAN VENDE 6 TIMER FØR APPARATET TÆNDES IGEN, 24 TIMER ANBEFALES. Når enheden har ligget på siden, skal olien vende tilbage til kompressoren for at sikre korrekt funktion. Hvis man ikke lader apparatet hvile i denne tid (6-24 timer), vil enheden muligvis kun fungere i kort tid, og derefter vil kompressoren bryde sammen på grund af oliemangel.

## FEJLFINDING

PROBLEM	ÅRSAG	LØSNING
Airconditionssystemet tænder ikke	det er ikke tilsluttet stikkontakten	sæt stikket i stikkontakten
	der er ingen strøm	vent
	den interne sikkerhedsmekanisme er blevet udløst	ring til servicecentret
Airconditionssystemet fungerer kun i en kortere periode	udledningsslangen er bøjet eller knækket	Anbring luftslangen korrekt, den skal være så kort og med så få kurver som muligt for at undgå flaskehalse
	noget forhindrer luft i at blive udledt	kontroller og fjern eventuelle forhindringer, der blokerer luftudledning
Airconditionssystemet fungerer, men nedkøler ikke rummet	vinduer, døre og/eller gardiner åbne	luk døre, vinduer og gardiner, og husk på "TIPS TIL KORREKT BRUG" angivet ovenfor
	der er varmekilder i rummet (ovn, hårtørrer osv.)	fjern varmekilderne
	luftudledningsslangen er løsnet fra apparatet	sæt luftudledningsslangen i rummet bag på apparatet (fig. 1).
	filter tilstoppet	rens eller udskift filteret som beskrevet ovenfor
	Apparatets tekniske specifikation er ikke egnet til det rum, hvor det er placeret.	
Der er en ubehagelig lugt i rummet under drift	filter tilstoppet	rens filteret som beskrevet ovenfor
Airconditionssystemet fungerer ikke i ca. tre minutter efter genstart	en intern sikkerhedsanordning forhindrer det i at genstarte før der er gået tre minutter, siden det sidst blev slukket	vent. Forsinkelsen er en del af den normale funktion.
Teksten <i>Lt/PF/HL</i> vises på displayet.	apparatet har et selvdiagnosesystem til at identificere en række funktionsfejl.	se kapitlet SELVDIAGNOSE