

ΕΙΣΑΓΩΓΗ

Σας ευχαριστούμε που επιλέξατε αυτό το προϊόν της De'Longhi. Αφιερώστε λίγα λεπτά για να διαβάσετε αυτές τις οδηγίες. Με αυτόν τον τρόπο μπορείτε να αποτρέψετε πιθανούς κινδύνους ή την πρόκληση ζημιάς στη συσκευή.

ΠΕΡΙΓΡΑΦΗ

Περιγραφή της συσκευής (δείτε σελίδα 2 - A)

- A1** Σχάρα εξόδου αέρα
- A2** Οθόνη ελέγχου
- A3** Χειρολαβές
- A4** Τροχοί
- A5** Φίλτρο
- A6** Σχάρα εισαγωγής αέρα
- A7** Υποδοχή εύκαμπτου σωλήνα εξαγωγής αέρα
- A8** Σχάρα εισαγωγής αέρα
- A9** Καλώδιο τροφοδοσίας ισχύος
- A10** Πάνω εύκαμπτος σωλήνας αποστράγγισης με καπάκι
- A11** Κάτω εύκαμπτος σωλήνας αποστράγγισης με καπάκι
- A12** Δέκτης σήματος τηλεχειριστηρίου
- A13** Θήκη τηλεχειριστηρίου

Περιγραφή των εξαρτημάτων (Δείτε σελίδα 2 - B)

- B1** Εύκαμπτος σωλήνας εξαγωγής αέρα
- B2** Προσαρμογέας εύκαμπτου σωλήνα
- B3** Προσαρμογέας για επεκτάσιμο υποστήριγμα παραθύρου/παράθυρο
- B4** Επεκτάσιμο υποστήριγμα παραθύρου και πείρο ασφάλισης
- B5** Σωλήνας αποστράγγισης
- B6** Αυτοκόλλητη ταινία αφρού
- B7** Τηλεχειριστήριο

ΗΛΕΚΤΡΙΚΗ ΣΥΝΔΕΣΗ

Προτού συνδέσετε τη συσκευή στο ρεύμα, ελέγξτε τα εξής:

- η τάση δικτύου είναι ίδια με την αναγραφόμενη στην πινακίδα στο πίσω μέρος της συσκευής,
- η πρίζα και η ηλεκτρική γραμμή είναι κατάλληλες να υποστηρίξουν το απαιτούμενο φορτίο,
- ο τύπος της πρίζας είναι κατάλληλος για το συγκεκριμένο φως, διαφορετικά, αντικαταστήστε την πρίζα,
- η πρίζα είναι συνδεδεμένη σε αποτελεσματικό σύστημα γείωσης. Ο κατασκευαστής δεν φέρει καμία ευθύνη σε περίπτωση μη συμμόρφωσης με αυτές τις απαιτήσεις πρόληψης τραυματισμών.
- **Το καλώδιο ρεύματος πρέπει να αντικαθίσταται αποκλειστικά από ειδικευμένους τεχνικούς.**

ΧΡΗΣΗ

Οι παρακάτω οδηγίες σας βοηθούν να ρυθμίσετε το κλιματιστικό σας με τρόπο ώστε να λειτουργεί όσο το δυνατό πιο αποτελεσματικά. Πριν από τη χρήση, βεβαιωθείτε ότι οι γρίλιες εισαγωγής και εξαγωγής αέρα δεν παρεμποδίζονται.

Διατηρήστε ελάχιστη απόσταση 60 εκ. από τοίχους και εμπόδια. (Fig. 7).

Στη λειτουργία κλιματισμού και αφύγρανσης πρέπει να τοποθετείται ο εύκαμπτος σωλήνας αποβολής αέρα (B1) (Εικ. 1).

Σημαντικό: Η συσκευή αυτή παρέχεται με σύστημα αυτόματης εξάτμισης για την αφαίρεση συμπυκνωμάτων κατά τη διάρκεια των λειτουργιών ψύξης και αφύγρανσης.

ΚΛΙΜΑΤΙΣΜΟΣ ΧΩΡΙΣ ΕΓΚΑΤΑΣΤΑΣΗ

ΑΠΛΟ ΑΝΟΙΓΟΜΕΝΟ ΠΑΡΑΘΥΡΟ

Εάν το παράθυρο που έχετε είναι απλό ανοιγόμενο ενεργήστε ως εξής:

- Στερεώστε τον εύκαμπτο σωλήνα εξαγωγής αέρα (B1) στην αντίστοιχη υποδοχή που βρίσκεται στο πίσω μέρος της συσκευής (Εικ. 1).
- Τοποθετήστε τον εύκαμπτο σωλήνα αποβολής αέρα (B1) με τον προσαρμογέα παραθύρου (B3) έξω από το παράθυρο ώστε να μπορεί να βγαίνει έξω ο ζεστός αέρας (Εικ. 2).

ΑΝΑΣΥΡΟΜΕΝΟ ΠΑΡΑΘΥΡΟ

Ανάλογα με τις ανάγκες, τοποθετήστε την αυτοκόλλητη ταινία αφρού στο παράθυρο όπως φαίνεται στην εικόνα 3.

- Κόψτε την αυτοκόλλητη ταινία αφρού στο επιθυμητό μήκος και τοποθετήστε την στο παράθυρο.
- Τοποθετήστε το επεκτάσιμο υποστήριγμα παραθύρου στο περβάζι του παραθύρου και επεκτείνετε πλήρως το υποστήριγμα μέσα από το πλαίσιο του παραθύρου (Εικ.4)
- Προσαρμόστε το επεκτάσιμο υποστήριγμα παραθύρου στερεώνοντας το μήκος του με δύο πείρο ασφάλισης (Εικ. 5) (Αν το επεκτάσιμο υποστήριγμα παραθύρου είναι πολύ μεγάλο, μπορείτε να κόψετε το πλαστικό με ένα πριόνι. Η εργασία αυτή πρέπει να εκτελείται από ειδικευμένο επαγγελματία).
- Αγκιστρώστε τον προσαρμογέα για το επεκτάσιμο υποστήριγμα παραθύρου (B3) στο υποστήριγμα παραθύρου όπως φαίνεται στην Εικ. 6.

ΟΘΟΝΗ ΕΛΕΓΧΟΥ

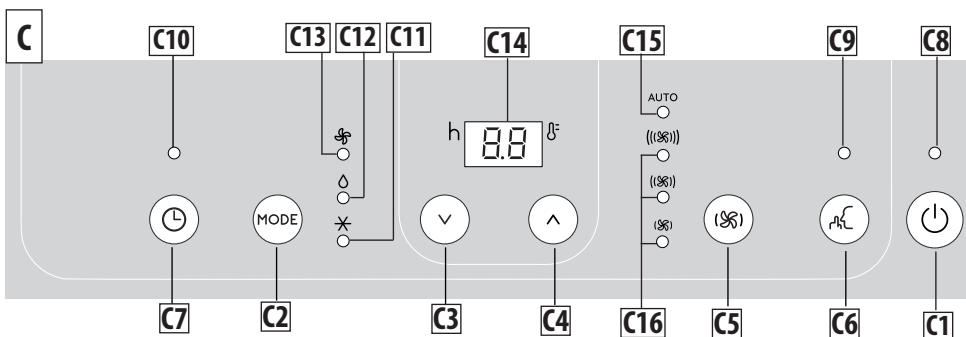

ΠΕΡΙΓΡΑΦΗ ΤΗΣ ΟΘΟΝΗΣ ΕΛΕΓΧΟΥ (C)

- C1** Κουμπί ON/STAND-BY (on/off)
- C2** Κουμπί επιλογής τρόπου λειτουργίας (κλιματισμός, αφυγραντήρας, ανεμιστήρας)
- C3** Κουμπί μείωσης
- C4** Κουμπί αύξησης
- C5** Κουμπί επιλογής ταχύτητας αέρα
- C6** Κουμπί αθόρυβης λειτουργίας (μόνο σε ορισμένα μοντέλα)
- C7** Κουμπί χρονοδιακόπτη
- C8** Ένδειξη Stand-by
- C9** Ένδειξη αθόρυβης λειτουργίας
- C10** Ένδειξη χρονοδιακόπτη
- C11** Ένδειξη λειτουργίας κλιματισμού
- C12** Ένδειξη λειτουργίας αφύγρανσης
- C13** Ένδειξη λειτουργίας ανεμιστήρα
- C14** Ρύθμιση τιμών θερμοκρασίας, προγραμματισμός ενεργοποίησης/απενεργοποίησης χρονοδιακόπτη
- C15** Ένδειξη αυτόματης ταχύτητας αέρα
- C16** Ένδειξη ταχύτητας ανεμιστήρα (ελάχ., μεσ., μέγ.)

ΕΝΕΡΓΟΠΟΙΗΣΗ ΚΑΙ ΑΠΕΝΕΡΓΟΠΟΙΗΣΗ ΣΥΣΚΕΥΗΣ

Προτού συνδέσετε το φις στην πρίζα ρεύματος, βεβαιωθείτε ότι τα καπάκια των εύκαμπτων σωλήνων αποστράγγισης (A10) (A11) που βρίσκονται στο πίσω μέρος της συσκευής είναι σωστά τοποθετημένα.

Εισάγετε το φις στην πρίζα. Η ένδειξη stand-by ανάβει.

Πατήστε το κουμπί  (C1) για να ενεργοποιήσετε τη συσκευή.

Όταν ενεργοποιείτε τη συσκευή, η τρέχουσα λειτουργία είναι η τελευταία ρυθμισμένη λειτουργία που υπήρχε πριν την απενεργοποίηση. Για να απενεργοποιήσετε τη συσκευή, πατήστε ξανά το κουμπί  ON/STAND-BY (C1).

Σημαντικό: Εάν δεν γίνεται συνεχόμενη χρήση, ύστερα από λίγα λεπτά ο φωτισμός της οθόνης χαμηλώνει για εξοικονόμηση ενέργειας.

Σημαντικό: Μην απενεργοποιείτε ποτέ το κλιματιστικό τραβώντας απλώς το φις. Πατήστε το κουμπί  για να θέσετε το κλιματιστικό σε λειτουργία stand-by και περιμένετε λίγα λεπτά προτού αποσυνδέσετε το φις. Με αυτόν τον τρόπο, η συσκευή μπορεί να εκτελέσει τους ελέγχους της κατάστασης λειτουργίας.

ΕΠΙΛΟΓΗ ΤΡΟΠΟΥ ΛΕΙΤΟΥΡΓΙΑΣ



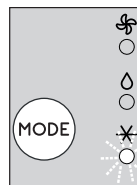

Για να επιλέξετε τον επιθυμητό τρόπο λειτουργίας, πατήστε επαναλαμβανόμενα το κουμπί MODE (C2) μέχρι να επιλεγεί η επιθυμητή λειτουργία.

ΛΕΙΤΟΥΡΓΙΑ ΚΛΙΜΑΤΙΣΜΟΥ



Η λειτουργία αυτή είναι ιδανική όταν ο καιρός είναι ζεστός και υγρός και ο χώρος του δωματίου απαιτεί ψύξη αλλά και αφύγρανση.

Για να ρυθμίσετε σωστά αυτή τη λειτουργία:

- Πατήστε επαναλαμβανόμενα το κουμπί **MODE** (C2) μέχρι να εμφανιστεί η ένδειξη  κλιματισμού (C11). Η οθόνη (C14) θα εμφανίσει την επιθυμητή θερμοκρασία.
- Για να αλλάξετε τη θερμοκρασία που θέλετε να επιτύχετε, πατήστε το κουμπί  (C3) ή  (C4).
- Επιλέξτε την επιθυμητή ταχύτητα ανεμιστήρα πατώντας το κουμπί  (C5).

Οι διαθέσιμες ταχύτητες είναι οι εξής:

-  **Ελάχιστη ροή αέρα:** όταν επιθυμείτε όσο το δυνατό πιο αθόρυβη λειτουργία.

(S) **Μεσαία ροή αέρα:** όταν επιθυμείτε το επίπεδο θορύβου να είναι χαμηλό αλλά διατηρώντας ένα καλό επίπεδο άνεσης.

((S)) **Μέγιστη ροή αέρα:** για να επιτύχετε την επιθυμητή θερμοκρασία όσο το δυνατό γρηγορότερα.

ΑΥΤΟ **Αυτόματη ροή αέρα:** Η συσκευή επιλέγει αυτόματα **((S))** την καλύτερη ταχύτητα ανεμιστήρα με βάση την επιλεγμένη θερμοκρασία και τις συνθήκες του χώρου.

Οι πιο κατάλληλες θερμοκρασίες κατά τη διάρκεια του καλοκαιριού κυμαίνονται από 24 έως 27°C. Ωστόσο, δεν συνιστάται η ρύθμιση της θερμοκρασίας σε πολύ χαμηλότερο βαθμό σε σχέση με την εξωτερική θερμοκρασία.

ΑΦΥΓΡΑΝΣΗ **ΛΕΙΤΟΥΡΓΙΑ (διαθέσιμη μόνο στη λειτουργία κλιματισμού και σε ορισμένα μοντέλα)**



Ενεργοποιώντας αυτό το στοιχείο στη λειτουργία κλιματισμού, ο θόρυβος της συσκευής μειώνεται κι άλλο.

Για ενεργοποίηση, πατήστε το κουμπί **ΑΦ** (C6) και η σχετική ένδειξη (C9) ανάβει.

Δ **ΛΕΙΤΟΥΡΓΙΑ ΑΦΥΓΡΑΝΣΗΣ**

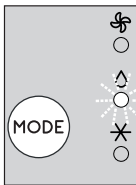

Η λειτουργία αυτή είναι ιδανική για τη μείωση της υγρασίας του δωματίου (άνοιξη και φθινόπωρο, χώροι με υγρασία, περίοδοι βροχών, κτλ.). Γι' αυτή τη χρήση, η συσκευή θα πρέπει να είναι ρυθμισμένη όπως είναι ρυθμισμένη για τη λειτουργία κλιματισμού. Με άλλα λόγια, ο σωλήνας εξαγωγής αέρα (B1) θα πρέπει να είναι συνδεδεμένος στη συσκευή ώστε να επιτρέπεται η εξαγωγή της υγρασίας στον εξωτερικό χώρο.

Για να ρυθμίσετε σωστά αυτή τη λειτουργία:

- Πατήστε επαναλαμβανόμενα το κουμπί **MODE** (C2) έως ότου εμφανιστεί ή ένδειξη **Δ** αφύγρανσης (C12).
- Η συσκευή θα επιλέξει αυτόματα την καλύτερη ροή αέρα.

Σημείωση: σε περίπτωση χώρου με υψηλή υγρασία, μπορείτε να αποστραγγίζετε συνεχώς το συμπύκνωμα εφαρμόζοντας τον εύκαμπτο σωλήνα του εξοπλισμού (B5) στον πάνω σωλήνα αποστράγγισης (A10) επιτρέποντας έτσι στο νερό να διαφύγει μέσα σε ένα δοχείο. Φροντίστε να μην ξεχειλίζει το νερό στο πάτωμα και να μην παρεμποδίζεται ο σωλήνας αποστράγγισης (Εικ. 9).

ΛΕΙΤΟΥΡΓΙΑ ΑΝΕΜΙΣΤΗΡΑ

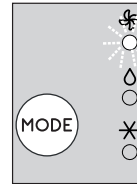

Όταν χρησιμοποιείτε αυτή τη λειτουργία, ο σωλήνας εξαγωγής αέρα (B1) δεν χρειάζεται να είναι συνδεδεμένος στη συσκευή.

Για να ρυθμίσετε σωστά αυτή τη λειτουργία:

- Πατήστε επαναλαμβανόμενα το κουμπί **MODE** (C2) μέχρι να ανάψει η ένδειξη του ανεμιστήρα **ΑΦ**.
- Πατήστε επαναλαμβανόμενα το κουμπί **(S)** (C5) έως ότου επιλεγεί η επιθυμητή ροή αέρα.

Οι διαθέσιμες ροές αέρα είναι:

(S) **Ελάχιστη ροή αέρα:** όταν η λειτουργία θέλετε να γίνεται όσο το δυνατόν πιο αθόρυβα.

(S) **Μεσαία ροή αέρα:** όταν επιθυμείτε το επίπεδο του θορύβου να είναι χαμηλό αλλά το επίπεδο άνεσης να είναι καλό.

((S)) **Μέγιστη ροή αέρα:** για μέγιστη απόδοση.

ΕΠΙΛΟΓΗ ΤΗΣ ΚΛΙΜΑΚΑΣ ΘΕΡΜΟΚΡΑΣΙΑΣ

Η θερμοκρασία μπορεί να προβληθεί σε °C ή °F. Για να αλλάξετε τη μονάδα μέτρησης της θερμοκρασίας επιλέξτε τη λειτουργία κλιματισμού και έπειτα πατήστε μαζί τα δύο κουμπιά μείωσης **∨** (C3) και αύξησης **∧** (C4) για περίπου 3 δευτ.

ΡΥΘΜΙΣΗ ΧΡΟΝΟΔΙΑΚΟΠΤΗ

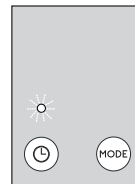

Ο χρονοδιακόπτης επιτρέπει την εκκίνηση ή διακοπή λειτουργίας με χρονοκαθυστέρηση. Με τη λειτουργία αυτή γίνεται εξοικονόμηση ηλεκτρικού ρεύματος βελτιστοποιώντας τα χρονικά δια-

στήματα λειτουργίας.

Πώς να προγραμματίσετε μια διακοπή λειτουργίας με χρονοκαθυστέρηση

- Με τη συσκευή ενεργοποιημένη σε οποιοδήποτε τρόπο λειτουργίας, μπορείτε να προγραμματίσετε απενεργοποίηση με χρονοκαθυστέρηση.
- Πατήστε το κουμπί του χρονοδιακόπτη (C7): η ένδειξη του χρονοδιακόπτη (C10) και οι ώρες θα ανάψουν.
- Χρησιμοποιήστε τα κουμπιά \vee (C3) ή \wedge (C4) για να ρυθμίσετε τον αριθμό των ωρών που πρέπει να περάσουν για να απενεργοποιηθεί η συσκευή.

Λίγα δευτερόλεπτα μετά τη ρύθμιση του χρονοδιακόπτη, η ρύθμιση επιβεβαιώνεται, η οθόνη εμφανίζει τον τρόπο λειτουργίας και η ένδειξη του χρονοδιακόπτη παραμένει αναμμένη. Στον προκαθορισμένο χρόνο, το κλιματιστικό εισέρχεται σε λειτουργία Standby.

Για να ακυρώσετε τη ρύθμιση του χρονοδιακόπτη, πατήστε δύο φορές το κουμπί του χρονοδιακόπτη (C7). Η ένδειξη του χρονοδιακόπτη (C10) θα σβήσει.

Πώς να προγραμματίσετε μια εκκίνηση λειτουργίας με χρονοκαθυστέρηση

- Θέστε τη συσκευή σε λειτουργία standby.
- Πατήστε το κουμπί του χρονοδιακόπτη (C7): η ένδειξη του χρονοδιακόπτη (C10) και οι ώρες θα ανάψουν.
- Χρησιμοποιήστε τα κουμπιά \vee (C3) ή \wedge (C4) για να ρυθμίσετε τις ώρες μετά από τις οποίες η συσκευή θα αρχίσει να λειτουργεί.
- Η συσκευή θα αρχίσει να λειτουργεί στον ίδιο τρόπο λειτουργίας στον οποίο ήταν ρυθμισμένη προηγουμένως.

Η εκκίνηση μπορεί να προγραμματιστεί οποιαδήποτε στιγμή εντός των επόμενων 24 ωρών. Λίγα δευτερόλεπτα μετά τη ρύθμιση του χρονοδιακόπτη, η ρύθμιση επιβεβαιώνεται. Η ένδειξη του χρονοδιακόπτη παραμένει αναμμένη και η οθόνη επιστρέφει σε κατάσταση standby.

Για να ακυρώσετε τη ρύθμιση του χρονοδιακόπτη, πατήστε δύο φορές το κουμπί του χρονοδιακόπτη (C7). Η ένδειξη του χρονοδιακόπτη (C10) θα σβήσει.

ΛΕΙΤΟΥΡΓΙΑ ΜΕ ΤΗ ΧΡΗΣΗ ΤΟΥ ΤΗΛΕΧΕΙΡΙΣΤΗΡΙΟΥ

- Κατευθύνετε το τηλεχειριστήριο προς τον δέκτη (A12) του κλιματιστικού. Η μέγιστη απόσταση μεταξύ του τηλεχειριστηρίου και της συσκευής είναι 7 μέτρα (χωρίς εμποδία ανάμεσα στο τηλεχειριστήριο και τον δέκτη) (Fig. 8).
- Ο χειρισμός του τηλεχειριστηρίου πρέπει να γίνεται με ιδιαίτερη προσοχή, δεν πρέπει να πέφτει κάτω ή να εκτίθεται στο άμεσο ηλιακό φως και πρέπει να φυλάσσεται μακριά από πηγές θερμότητας.

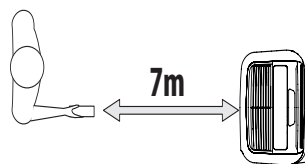

ΧΡΗΣΗ ΤΟΥ ΤΗΛΕΧΕΙΡΙΣΤΗΡΙΟΥ

ΤΟΠΟΘΕΤΗΣΗ Η ΑΝΤΙΚΑΤΑΣΤΑΣΗ ΜΠΑΤΑΡΙΩΝ

- Αφαιρέστε το καπάκι στο πίσω μέρος του τηλεχειριστηρίου.
- Εισάγετε ή αντικαταστήστε τις μπαταρίες με δύο καινούριες μπαταρίες LR03 "AAA" 1.5V, τοποθετώντας τις σωστά (δείτε την κατεύθυνση που υποδεικνύεται εντός του χώρου των μπαταριών) (Εικ. 8).
- Ξαβάλτε το καπάκι.
- Στην οθόνη του τηλεχειριστηρίου υπάρχει ένδειξη του επιπέδου φόρτισης των μπαταριών: όταν η ένδειξη αναβοσβήνει σημαίνει πως πρέπει να τις αντικαταστήσετε ().

Σημαντικό: Όταν αντικαθιστάτε ή απορρίπτετε το τηλεχειριστήριο, οι μπαταρίες πρέπει να αφαιρούνται και να απορρίπτονται σύμφωνα με την τρέχουσα νομοθεσία διότι είναι επιβλαβείς για το περιβάλλον. Μην αναμιγνύετε παλιές και νέες μπαταρίες. Μην αναμιγνύετε αλκαλικές, κλασικές (ψευδαργύρου-άνθρακα) ή επαναφορτιζόμενες (νικελίου-καδμίου) μπαταρίες. Μην ρίχνετε τις μπαταρίες σε φωτιά. Οι μπαταρίες μπορεί να εκραγούν ή να παρουσιάσουν διαρροή. Αν το τηλεχειριστήριο δεν χρησιμοποιείται για μεγάλο χρονικό διάστημα, αφαιρέστε τις μπαταρίες.

ΠΕΡΙΓΡΑΦΗ ΤΟΥ ΤΗΛΕΧΕΙΡΙΣΤΗΡΙΟΥ

- D1.** Κουμπί ON/STAND-BY
- D2.** Κουμπί MODE
- D3.** Κουμπί επιλογής ταχύτητας ανεμιστήρα
- D4.** Κουμπί αύξησης
- D5.** Κουμπί μείωσης
- D6.** Κουμπί αθόρυβης λειτουργίας (μόνο σε ορισμένα μοντέλα)
- D7.** Κουμπί χρονοδιακόπτη
- D8.** Ένδειξη κατάστασης φόρτισης μπαταρίας

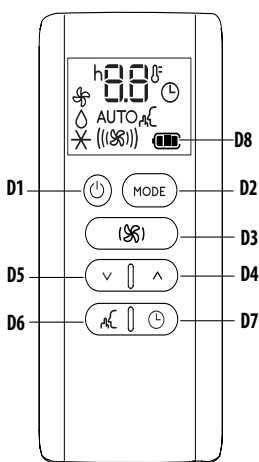

D

ΕΝΕΡΓΟΠΟΙΗΣΗ/ΑΠΕΝΕΡΓΟΠΟΙΗΣΗ ΣΥΣΚΕΥΗΣ

- Συνδέστε τη συσκευή στην πρίζα.
- Πατήστε το κουμπί ON/STAND-BY (D1). Όταν το κλιματιστικό ενεργοποιείται, αρχίζει να λειτουργεί στον ίδιο τρόπο λειτουργίας στον οποίο λειτουργούσε όταν ήταν απενεργοποιημένο.
- Για να απενεργοποιήσετε τη συσκευή, πατήστε ξανά το κουμπί ON/STAND-BY (D1).

Σημαντικό: Μην απενεργοποιείτε ποτέ τη συσκευή αποσυνδέοντας το φις. Πρέπει πάντα να την απενεργοποιείτε πατώντας το κουμπί ON/STAND-BY (D1) και να περιμένοντας λίγα λεπτά προτού αποσυνδέσετε το φις. Μόνο με αυτόν τον τρόπο η συσκευή θα μπορεί να εκτελέσει τους τυπικούς ελέγχους.

Σημαντικό: Οι λειτουργίες του τηλεχειριστηρίου (D) αντιστοιχούν σε αυτές του πίνακα ελέγχου (C).

ΕΠΙΛΟΓΗ ΤΡΟΠΟΥ ΛΕΙΤΟΥΡΓΙΑΣ

Για να επιλέξετε τον επιθυμητό τρόπο λειτουργίας, πατήστε επαλαμβανόμενα το κουμπί MODE (D2) μέχρι να επιλεγεί η επιθυμητή λειτουργία.

ΕΠΙΛΟΓΗ ΘΕΡΜΟΚΡΑΣΙΩΝ

Στη λειτουργία κλιματισμού πατήστε το κουμπί (D4) ή (D5) για να επιλέξετε την επιθυμητή θερμοκρασία.

ΕΠΙΛΟΓΗ ΡΟΗΣ ΑΕΡΑ

Στις λειτουργίες κλιματισμού και ανεμιστήρα, πατήστε το κουμπί (D3) για να επιλέξετε την επιθυμητή ροή αέρα.

Οι διαθέσιμες ροές αέρα είναι οι εξής:

- Ελάχιστη ροή αέρα:** όταν η λειτουργία θέλετε να γίνεται όσο το δυνατόν πιο αθόρυβα.

- Μεσαία ροή αέρα:** όταν επιθυμείτε το επίπεδο του θορύβου να είναι χαμηλό αλλά το επίπεδο άνεσης να είναι καλό.

- Μέγιστη ροή αέρα:** για μέγιστη απόδοση.

AUTO **Αυτόματη ροή αέρα:** η συσκευή επιλέγει αυτόματα τη ροή του αέρα βάσει της επιλεγμένης θερμοκρασίας και των συνθηκών του χώρου. Η επιλογή αυτή είναι διαθέσιμη μόνο στη λειτουργία κλιματισμού.

ΑΘΟΥΡΥΒΗ ΛΕΙΤΟΥΡΓΙΑ (διαθέσιμη μόνο στη λειτουργία κλιματισμού και μόνο σε ορισμένα μοντέλα)

Ενεργοποιώντας αυτή τη λειτουργία, ο θόρυβος λειτουργίας μειώνεται περαιτέρω. Για να την ενεργοποιήσετε, πατήστε το κουμπί (D6) στο τηλεχειριστήριο. Η οθόνη δείχνει το σχετικό σύμβολο.

ΕΠΙΛΟΓΗ ΤΗΣ ΚΛΙΜΑΚΑΣ ΘΕΡΜΟΚΡΑΣΙΑΣ

Η θερμοκρασία μπορεί να προβληθεί σε °C ή σε °F. Για να αλλάξετε τη μονάδα μέτρησης της θερμοκρασίας επιλέξτε τη λειτουργία κλιματισμού και έπειτα πατήστε μαζί τα δύο κουμπιά μείωσης (D5) και αύξησης (D4) για περίπου 3 δευτ.

ΡΥΘΜΙΣΗ ΧΡΟΝΟΔΙΑΚΟΠΤΗ

Ο χρονοδιακόπτης επιτρέπει την εκκίνηση ή διακοπή λειτουργίας με χρονοκαθυστέρηση. Με τη λειτουργία αυτή γίνεται εξοικονόμηση ηλεκτρικού ρεύματος βελτιστοποιώντας τα χρονικά διαστήματα λειτουργίας.

Πώς να προγραμματίσετε μια διακοπή λειτουργίας με χρονοκαθυστέρηση

- Όταν η συσκευή είναι αναμμένη σε οποιοδήποτε τρόπο λειτουργίας, μπορείτε να προγραμματίσετε μια διακοπή λειτουργίας με χρονοκαθυστέρηση.
- πατήστε το κουμπί του χρονοδιακόπτη (D7), το σύμβολο του χρονοδιακόπτη εμφανίζεται και οι ώρες ανάβουν.
- Πατήστε τα κουμπιά (D5) και (D4) έως ότου εμφανιστεί στην οθόνη ο επιθυμητός αριθμός ωρών μέχρι την εκτέλεση της απενεργοποίησης.

Λίγα δευτερόλεπτα μετά τη ρύθμιση του χρονοδιακόπτη, η ρύθμιση ορίζεται, η οθόνη εμφανίζει τον τρόπο λειτουργίας και το σύμβολο του χρονοδιακόπτη παραμένει αναμμένο.

Μόλις παρέλθει ο ρυθμισμένος χρόνος, το κλιματιστικό μπαίνει σε κατάσταση αναμονής (standby).

Για να ακυρώσετε τον προγραμματισμένο χρονοδιακόπτη, πατήστε δύο φορές το κουμπί χρονοδιακόπτη (D7). Το σύμβολο του χρονοδιακόπτη θα σβήσει.

Πώς να προγραμματίσετε μια εκκίνηση λειτουργίας με χρονοκαθυστέρηση

- Συνδέστε στο ρεύμα τη συσκευή και θέστε τη σε κατάσταση αναμονής (standby).
- Πατήστε το ☹ κουμπί του χρονοδιακόπτη (D7), το σύμβολο του χρονοδιακόπτη εμφανίζεται και οι ώρες ανάβουν.
- Πατήστε τα κουμπιά √ (D5) και ^ (D4) έως ότου εμφανιστεί στην οθόνη ο επιθυμητός αριθμός ωρών μέχρι την εκτέλεση της ενεργοποίησης. Η εκκίνηση μπορεί να προ-



γραμματιστεί οποιαδήποτε στιγμή εντός των επόμενων 24 ωρών.

Μόλις παρέλθει ο ρυθμισμένος χρόνος, η συσκευή θα αρχίσει να λειτουργεί στον ίδιο τρόπο λειτουργίας που είχε ρυθμιστεί προηγουμένως.

Για να ακυρώσετε τον προγραμματισμένο χρονοδιακόπτη, πατήστε δύο φορές το ☹ κουμπί χρονοδιακόπτη (D7). Το σύμβολο του χρονοδιακόπτη θα σβήσει.

ΑΥΤΟΔΙΑΓΝΩΣΗ

Η συσκευή διαθέτει σύστημα αυτοδιάγνωσης για τον προσδιορισμό ενός αριθμού προειδοποιήσεων/δυσλειτουργιών. Στην οθόνη της συσκευής εμφανίζονται κάποια μηνύματα σφάλματος.

| ΑΝ ΣΤΗΝ ΟΘΟΝΗ ΕΜΦΑΝΙΖΕΤΑΙ ..., | ΑΝ ΣΤΗΝ ΟΘΟΝΗ ΕΜΦΑΝΙΖΕΤΑΙ ..., | ΑΝ ΣΤΗΝ ΟΘΟΝΗ ΕΜΦΑΝΙΖΕΤΑΙ ..., |
|--|---|--|
|  |  |  |
| “Low Temperature” (Χαμηλή θερμοκρασία) (Πρόληψη σχηματισμού πάγου) | “Probe Failure” (Σφάλμα Αισθητήρα) (Βλάβη στον αισθητήρα) | “High Level” (Υψηλό Επίπεδο) (Εσωτερικός δίσκος γεμάτος) |
| ΤΙ ΠΡΕΠΕΙ ΝΑ ΚΑΝΩ; Η συσκευή διαθέτει προστασία κατά του πάγου για την αποφυγή υπερβολικού σχηματισμού πάγου. Η συσκευή ξεκινά αυτόματα τη λειτουργία της μόλις ολοκληρωθεί η διαδικασία απόψυξης. | ΤΙ ΠΡΕΠΕΙ ΝΑ ΚΑΝΩ; Αν εμφανίζεται αυτή η ένδειξη, επικοινωνήστε με το τοπικό εξουσιοδοτημένο κέντρο σέρβις. | ΤΙ ΠΡΕΠΕΙ ΝΑ ΚΑΝΩ; Αδειάστε το εσωτερικό δοχείο ασφαλείας ακολουθώντας τις οδηγίες στην ενότητα «Ενέργειες στο τέλος της σεζόν». |

ΣΥΜΒΟΥΛΕΣ ΓΙΑ ΣΩΣΤΗ ΧΡΗΣΗ

Για να εξασφαλίσετε τα βέλτιστα αποτελέσματα του κλιματιστικού σας, ακολουθήστε τις παρακάτω οδηγίες:

- Κλείστε τα παράθυρα και τις πόρτες του δωματίου όπου γίνεται χρήση του κλιματιστικού. Όταν γίνεται ημι-μόνιμη εγκατάσταση του κλιματιστικού, θα πρέπει να αφήνετε μια πόρτα ελαφρώς ανοιχτή (περίπου 1 εκ.) για τον σωστό αερισμό του χώρου.
- Μη χρησιμοποιείτε ποτέ τη συσκευή σε δωμάτια με πολλή υγρασία (π.χ. πλυσταριό).
- Προστατεύστε το δωμάτιο από την άμεση έκθεση στο ηλιακό φως κλείνοντας μερικώς τις κουρτίνες και/ή τα παντζούρια για εξοικονόμηση ενέργειας.
- Μη χρησιμοποιείτε ποτέ τη συσκευή σε εξωτερικό χώρο.
- Βεβαιωθείτε ότι δεν υπάρχουν πηγές θερμότητας μέσα στο δωμάτιο.

- Βεβαιωθείτε ότι το κλιματιστικό βρίσκεται πάνω σε επίπεδη επιφάνεια.

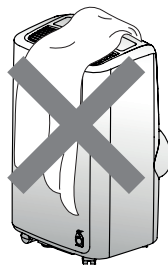

μην καλύπτετε τη συσκευή

- Μην αφήνετε ποτέ κανένα αντικείμενο πάνω στο κλιματιστικό.
- Μην εμποδίζετε ποτέ τη σχάρα εισαγωγής αέρα ή τη σχάρα εξόδου αέρα.

ΚΑΘΑΡΙΣΜΟΣ

Προτού προβείτε σε καθαρισμό ή συντήρηση, απενεργοποιήστε τη συσκευή πατώντας το κουμπί  και έπειτα αποσυνδέστε το φις από την πρίζα.

ΚΑΘΑΡΙΣΜΟΣ ΤΟΥ ΠΕΡΙΒΛΗΜΑΤΟΣ

Θα πρέπει να καθαρίζετε τη συσκευή με ένα ελαφρώς υγρό πανί και έπειτα να τη στεγνώνετε με ένα στεγνό πανί. Για λόγους ασφαλείας, μην πλένετε ποτέ το κλιματιστικό με νερό.

Προσοχή! Μη χρησιμοποιείτε ποτέ βενζίνη, οινόπνευμα ή διαλύτες για να καθαρίσετε τη συσκευή. Μην ψεκάζετε ποτέ εντομοκτόνα ή παρόμοια υγρά.

ΚΑΘΑΡΙΣΜΟΣ ΤΟΥ ΦΙΛΤΡΟΥ ΑΕΡΑ

Για να διατηρήσετε την αποτελεσματικότητα του κλιματιστικού, συνιστάται να καθαρίζετε το φίλτρο σκόνης ύστερα από κάθε εβδομάδα χρήσης. Το φίλτρο βρίσκεται στη σχάρα εισαγωγής αέρα (Α6). Για να καθαρίσετε το φίλτρο, πρέπει να το αφαιρέσετε όπως φαίνεται στην εικόνα 10 -11. Χρησιμοποιήστε ηλεκτρική σκούπα για να αφαιρέσετε τη σκόνη. Αν είναι πολύ βρώμικο, βυθίστε το σε ζεστό νερό και ξεπλύνετε το αρκετές φορές. Η θερμοκρασία νερού πρέπει να διατηρείται κάτω από τους 40° C.

Μετά το πλύσιμο του φίλτρου, αφήστε το να στεγνώσει.

Έπειτα, επανατοποθετήστε το φίλτρο στην υποδοχή του.

ΕΛΕΓΧΟΙ ΣΤΗΝ ΑΡΧΗ ΤΗΣ ΣΕΖΟΝ

Βεβαιωθείτε ότι το καλώδιο ρεύματος και η πρίζα είναι σε άριστη κατάσταση και επαληθεύστε ότι το σύστημα γείωσης είναι αποτελεσματικό. Τηρείτε αυστηρά τα πρότυπα εγκατάστασης.

ΕΝΕΡΓΕΙΕΣ ΣΤΟ ΤΕΛΟΣ ΤΗΣ ΣΕΖΟΝ

Για να αποστραγγίσετε εντελώς το νερό από το εσωτερικό κύκλωμα, αφαιρέστε το καπάκι από τον κάτω σωλήνα αποστράγγισης, γυρνώντας το αριστερόστροφα και τραβώντας το ώστε να αφαιρεθεί το εσωτερικό καπάκι (Εικ. 12).

Αποστραγγίστε εντελώς το νερό μέσα σε μια λεκάνη. Μόλις το νερό στραγγίσει τελείως, επανατοποθετήστε τα καπάκια, επιβεβαιώνοντας ότι έχουν κλείσει καλά.

Καθαρίστε το φίλτρο σύμφωνα με τη διαδικασία που περιγράφεται παραπάνω. Το φίλτρο πρέπει να είναι εντελώς στεγνό προτού επανατοποθετηθεί.

ΤΕΧΝΙΚΕΣ ΠΡΟΔΙΑΓΡΑΦΕΣ

Τάση ισχύος δείτε την πινακίδα στοιχείων

Μέγ. απορροφούμενη ισχύς

κατά την ψύξη “

Ψυκτικό μέσο “

Ψυκτική ικανότητα “

ΟΡΙΑΚΕΣ ΣΥΝΘΗΚΕΣ

Θερμοκρασία δωματίου για κλιματισμό 18° ÷ 35°C

Η μεταφορά, η φόρτωση, ο καθαρισμός, η ανάκτηση και η απόρριψη του ψυκτικού μέσου πρέπει να εκτελείται αποκλειστικά από κάποιο κέντρο τεχνικής υποστήριξης που είναι εξουσιοδοτημένο από τον κατασκευαστή.

Η συσκευή πρέπει να απορρίπτεται αποκλειστικά από ειδικευμένο προσωπικό που είναι εξουσιοδοτημένο από τον κατασκευαστή.

Προσοχή! ΓΙΑ ΝΑ ΑΠΟΦΥΓΕΤΕ ΤΗΝ ΠΡΟΚΛΗΣΗ ΖΗΜΙΑΣ ΣΤΗ ΜΟΝΑΔΑ:

ΜΗ ΜΕΤΑΦΕΡΕΤΕ ΚΑΙ ΜΗΝ ΤΟΠΟΘΕΤΕΙΤΕ ΠΟΤΕ ΤΗ ΣΥΣΚΕΥΗ ΑΝΑΠΟΔΑ Ή ΣΤΟ ΠΛΑΪ. ΑΝ ΣΥΜΒΕΙ ΚΑΤΙ ΤΕΤΟΙΟ, ΠΕΡΙΜΕΝΕΤΕ 6 ΩΡΕΣ ΠΡΟΤΟΥ ΑΝΑΨΕΤΕ ΤΗ ΣΥΣΚΕΥΗ, Ο ΧΡΟΝΟΣ ΩΣΤΟΣΟ ΠΟΥ ΣΥΣΤΗΝΕΤΑΙ ΕΙΝΑΙ 24 ΩΡΕΣ. Αν η μονάδα έχει γείρει στο πλάι, το λάδι χρειάζεται να επιστρέψει στον συμπιεστή προκειμένου να διασφαλιστεί η σωστή λειτουργία. Αν δεν αφήσετε αυτόν τον χρόνο να παρέλθει (6-24 ώρες) η μονάδα μπορεί να λειτουργήσει μόνο για σύντομο διάστημα και έπειτα ο συμπιεστής θα υποστεί ζημιά λόγω έλλειψης λαδιού.

ΑΝΤΙΜΕΤΩΠΙΣΗ ΠΡΟΒΛΗΜΑΤΩΝ

| ΠΡΟΒΛΗΜΑ | ΑΙΤΙΑ | ΛΥΣΗ |
|--|--|---|
| Το κλιματιστικό δεν ανάβει | δεν είναι συνδεδεμένο στην πρίζα | συνδέστε το στην πρίζα |
| | δεν υπάρχει ρεύμα | περιμένετε |
| | έχει παρέμβει η εσωτερική διάταξη ασφάλειας | επικοινωνήστε με το Κέντρο Σέρβις |
| Το κλιματιστικό λειτουργεί μόνο για λίγη ώρα | υπάρχουν κάψεις ή συστροφές στον σωλήνα εξαγωγής αέρα | τοποθετήστε τον σωλήνα του αέρα σωστά, έχοντας όσο το δυνατό μικρότερο μήκος και λιγότερες καμπύλες ώστε να αποφεύγονται οι στενώσεις |
| | κάτι εμποδίζει την εξαγωγή του αέρα | ελέγξτε και αφαιρέστε τυχόν εμπόδια στην εκκένωση του αέρα |
| Το κλιματιστικό λειτουργεί, αλλά δεν ψύχει το δωμάτιο | παράθυρα, πόρτες και/ή κουρτίνες ανοιχτές | κλείστε πόρτες, παράθυρα και κουρτίνες, λαμβάνοντας υπόψη τις «ΣΥΜΒΟΥΛΕΣ ΓΙΑ ΣΩΣΤΗ ΧΡΗΣΗ» που αναφέραμε παραπάνω |
| | υπάρχουν πηγές θερμότητας στο δωμάτιο (φούρνος, στεγνωτήρας μαλλιών, κτλ.) | διακόψτε τη λειτουργία των συσκευών που εκπέμπουν θερμότητα |
| | ο σωλήνας εξαγωγής αέρα έχει αποσυνδεθεί από τη συσκευή | Συνδέστε τον σωλήνα εξαγωγής αέρα στην υποδοχή στο πίσω μέρος της συσκευής (εικ. 1). |
| | βουλωμένο φίλτρο | καθαρίστε ή αντικαταστήστε το φίλτρο σύμφωνα με την παραπάνω περιγραφή |
| | οι τεχνικές προδιαγραφές της συσκευής δεν είναι κατάλληλες για τον χώρο μέσα στον οποίο είναι τοποθετημένη. | |
| Κατά τη διάρκεια της λειτουργίας, διαπιστώνεται μια δυσάρεστη οσμή στο δωμάτιο | βουλωμένο φίλτρο | καθαρίστε το φίλτρο σύμφωνα με την παραπάνω περιγραφή |
| Το κλιματιστικό δεν λειτουργεί για περίπου τρία λεπτά μετά από επανεκκίνηση | μια εσωτερική διάταξη ασφάλειας αποτρέπει την επανεκκίνηση της συσκευής εντός τριών λεπτών μετά την τελευταία απενεργοποίηση | περιμένετε. Η καθυστέρηση αυτή αποτελεί μέρος της κανονικής λειτουργίας. |
| Οι ενδείξεις Lt/PF/HL εμφανίζονται στην οθόνη. | η συσκευή διαθέτει σύστημα αυτοδιάγνωσης για τον προσδιορισμό ενός αριθμού δυσλειτουργιών. | δείτε το κεφάλαιο ΑΥΤΟΔΙΑΓΝΩΣΗ |