

INTRODUCCIÓN

Le damos las gracias por haber elegido un producto De'Longhi. Por favor dedique algunos minutos para leer estas instrucciones. De esta forma evitará correr riesgos o causar desperfectos al aparato.

DESCRIPCIÓN

Descripción del aparato (consulte la página 2 - A)

- A1** Rejilla de salida de aire
- A2** Panel de control
- A3** Asas
- A4** Ruedas
- A5** Filtro
- A6** Rejilla de entrada de aire
- A7** Alojamiento del tubo de salida de aire
- A8** Rejilla de entrada de aire
- A9** Cable de alimentación
- A10** Tubo de drenaje superior con tapón
- A11** Tubo de drenaje inferior con tapón
- A12** Receptor de señales de mando a distancia
- A13** Compartimiento de mando a distancia

Descripción de los accesorios (consulte la página 2 - B)

- B1** Tubo de salida de aire
- B2** Adaptador para tubo
- B3** Adaptador para soporte extensible ventana/ ventana
- B4** Soporte extensible para ventana y pin de seguridad
- B5** Tubo de drenaje
- B6** Tira de espuma adhesiva
- B7** Control remoto

CONEXIÓN ELÉCTRICA

Antes de conectar en el enchufe, compruebe lo siguiente:

- el voltaje debe ser compatible con el valor indicado en la placa de características técnicas, situada en la parte trasera del aparato;
- el enchufe de corriente y la línea de alimentación eléctrica están dimensionados para soportar la carga requerida;
- el enchufe de corriente debe ser compatible con la clavija, si no es así, debe sustituir el enchufe;
- el enchufe de corriente está conectado a una eficaz toma a tierra. El fabricante queda eximido de toda responsabilidad en caso de incumplimiento de estas normas para la prevención de accidentes.
- **El cable de alimentación debería ser reemplazado solo por técnicos especializados.**

USO

Las siguientes instrucciones le permitirán preparar su aire acondicionado para funcionar tan eficientemente como sea posible. Antes de utilizarlo, asegúrese de que las rejillas de entrada y de salida de aire no estén obstruidas.

Deje una distancia mínima de 60 cm de paredes y obstáculos (Fig. 7).

Durante el acondicionamiento y la deshumidificación deberá aplicarse el tubo de salida de aire (B1) (Fig. 1).

Nota: Este aparato se suministra con una función de auto- evaporación para extracción de condensado durante los modos de enfriamiento y deshumidificación.

AIRE ACONDICIONADO SIN INSTALACIÓN

VENTANA DE DOS HOJAS

Si usted tiene una ventana de dos hojas proceda de la siguiente manera:

- Fije el tubo de salida del aire (B1) en su correspondiente alojamiento, colocado en la parte trasera del aparato (fig. 1).
- Coloque el tubo de salida de aire (B1) con el adaptador para ventana (B3) fuera de la ventana para que salga el aire caliente (Fig. 2).

VENTANA ABATIBLE

En función de las necesidades, coloque la tira de espuma auto-adhesiva en la ventana como se muestra en la figura 3.

- Corte la tira de espuma adhesiva a la longitud deseada y colóquela en la ventana.
- Coloque el soporte extensible para ventana en el alféizar de la ventana y extienda por completo el soporte extensible para ventana dentro del marco de la ventana (Fig.4)
- Ajuste el soporte extensible para ventana fijando el largo con pin de seguridad (Fig. 5) (Si el soporte extensible para ventana fuera demasiado grande, se puede cortar el plástico con una sierra. Esta operación debe ser llevada a cabo por personal cualificado).
- Enganche el adaptador extensible para ventana (B3) al soporte para ventana tal y como muestra la Fig. 6.

PANEL DE CONTROL

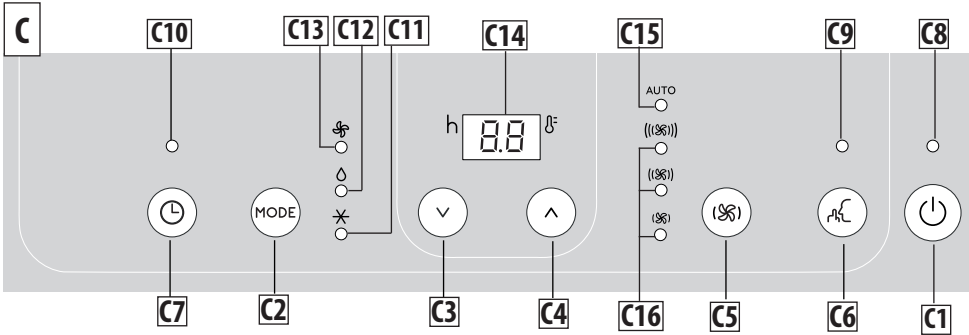

DESCRIPCIÓN DEL PANEL DE CONTROL (C)

- C1** Botón ON/STAND-BY (encendido/apagado)
- C2** Botón selección modo (aire acondicionado, deshumidificación, ventilación)
- C3** Botón decremento
- C4** Botón incremento
- C5** Botón de selección velocidad de ventilación
- C6** Botón Silencioso (sólo en algunos modelos)
- C7** Botón temporizador
- C8** Indicador de stand-by
- C9** Indicador Silencioso
- C10** Indicador de temporizador
- C11** Indicador modo aire acondicionado
- C12** Indicador modo deshumidificación
- C13** Indicador modo ventilador
- C14** Valores de ajuste de temperatura, tiempo de encendido/apagado programado
- C15** Indicador de velocidad automática
- C16** Indicador de velocidad de ventilación (mín., media, máx.)

ENCENDIDO Y APAGADO DEL APARATO

Antes de enchufar el aparato a la corriente comprobar siempre que los tapones del tubo de drenaje (A10) (A11), situados en la parte posterior del aparato, estén insertados correctamente. Enchufe el aparato a la corriente. El indicador de stand-by se enciende.

Pulse el botón  (C1) para encender el aparato.

Cuando el aparato se enciende se activa la última función configurada antes de que se apagara. Para apagar el aparato, vuelva a pulsar el botón  ON/STAND-BY (C1).

Nota: Si el inicio no es continuo, después de algunos minutos la pantalla se oscurece de modo de reducir el consumo de energía.

Nota: Nunca apague el aire acondicionado tirando simplemente

del enchufe. Pulse el botón  para poner el aire acondicionado en modo de espera y espere unos minutos antes de retirar el enchufe. De esta forma, el dispositivo puede realizar las comprobaciones de estado operativo.

SELECCIÓN DE MODOS



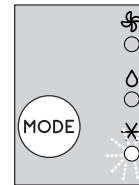

Para seleccionar el modo de funcionamiento deseado, pulse repetidamente el botón MODE (C2) hasta seleccionar la función deseada.

MODO AIRE ACONDICIONADO





Este modo es ideal para un clima caliente y húmedo, cuando la habitación necesita ser enfriada y deshumidificada.

Para establecer correctamente este modo:

- Pulse repetidamente el botón **MODE** (C2) hasta que se enciende el  indicador de modo aire acondicionado (C11). La pantalla (C14) mostrará la temperatura deseada.
- Para cambiar la temperatura que hay que alcanzar, pulse el botón  (C3) o  (C4).
- Seleccione la velocidad de ventilación deseada pulsando la tecla  (C5).

Las velocidades disponibles son:

 **Flujo de aire mínimo:** cuando el funcionamiento con el mayor silencio es deseado.

 **Flujo de aire medio:** cuando el nivel de ruido debe ser bajo, pero con un buen nivel de confort.

(((S))) Flujo de aire máximo: para alcanzar la temperatura deseada lo antes posible.

AUTO Flujo de aire automático: El dispositivo selecciona automáticamente la mejor velocidad del ventilador en función de la temperatura seleccionada y las condiciones ambientales.

Las temperaturas más adecuadas durante el verano oscilan entre 24 a 27°C. Sin embargo, establecer la temperatura significativamente menor que la temperatura exterior no es recomendable.

FUNCIÓN SILENCIO (disponible sólo en modo acondicionamiento y sólo en algunos modelos)

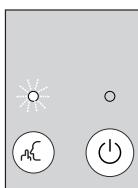

Activando esta función en modo aire acondicionado, se reduce aún más el ruido del aparato. Para activarlo, pulse el botón **FUNCIÓN SILENCIO** (C6), el indicador (C9) se enciende.

MODO DESHUMIDIFICADOR

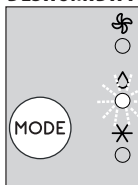

Este modo es ideal para reducir la humedad en la habitación (primavera y otoño, habitaciones húmedas, periodos lluviosos, etc). Para este tipo de uso el aparato debe ser establecido como para el modo de aire acondicionado. Es decir, el tubo de salida de aire (B1) debe estar instalado en el dispositivo para permitir que la humedad sea descargada en el exterior.

Para establecer correctamente este modo:

- Pulse repetidamente el botón **MODE** (C2) hasta que se aparece el **Índice de deshumidificación** (C12).
- El aparato automáticamente escogerá el mejor flujo de aire.

Nota: en caso de humedad ambiente elevada, se puede drenar el condensado continuamente aplicando el tubo suministrado (B5) al tubo de drenaje superior (A10) y permitiendo así que el agua fluya en un recipiente. Asegúrese de que el agua no drene por el suelo y que el tubo de drenaje no esté obstruido (Fig. 9).

MODO VENTILACIÓN

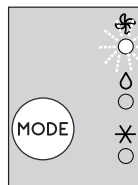

Cuando se utiliza este modo, el tubo de escape de aire (B1) no necesita estar conectado al aparato.

Para establecer correctamente este modo:

- Pulse repetidamente el botón **MODE** (C2) hasta que se enciende el indicador ventilador **Índice de ventilación**.
- Pulse repetidamente el botón **Índice de ventilación** (C5) hasta seleccionar el flujo de aire deseado.

Los flujos de aire son los siguientes:

Índice de ventilación Flujo de aire mínimo: cuando el funcionamiento con el mayor silencio es deseado.

(((S))) Flujo de aire medio: cuando el nivel de ruido debe ser bajo, pero con un buen nivel de confort.

(((S))) Flujo de aire máximo: para un máximo rendimiento.

SELECCIONE LA ESCALA DE TEMPERATURA

La temperatura se puede visualizar en °C o °F. Para cambiar la unidad de medida de la temperatura seleccione el modo aire acondicionado luego presione ambos botones decremento **Índice de temperatura** (C3) e incremento **Índice de temperatura** (C4) durante unos 3 seg.

AJUSTE DEL TEMPORIZADOR

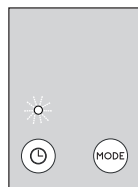

El temporizador permite el retraso en el encendido o el apagado del aparato. Esta función prevendrá el desperdicio de electricidad mediante la optimización de los periodos de funcionamiento.

Cómo programar el apagado del modo de retraso

- Mientras el aparato está en cualquier modo de funcionamiento, se puede programar el modo de retraso.
- Pulse el botón temporizador (C7): el indicador temporizador (C10) y las horas se encienden.
- Use los botones **Índice de temperatura** (C3) o **Índice de temperatura** (C4) para configurar la cantidad de horas antes del apagado del aparato.

Unos segundos después de que el temporizador se encuentra ajustado, el ajuste es adquirido, la pantalla muestra el modo de funcionamiento y el indicador del temporizador permanece encendido. Al finalizar el tiempo programado, el aire acondicionado se pone en modo de espera.

Para cancelar el programa del temporizador, pulse el botón del temporizador (C7) dos veces. El indicador del temporizador (C10) se apaga.

Cómo programar el inicio del modo de retraso

- Configurar el modo de espera del aparato.
- Pulse el botón temporizador (C7): el indicador del temporizador (C10) y horas se enciende.
- Use los botones \vee (C3) o \wedge (C4) para programar la cantidad de horas después de las cuales el aparato deberá ponerse en funcionamiento.
- El aparato iniciará a funcionar en el mismo modo operativo en que estaba programado anteriormente.

El inicio puede programarse en cualquier momento dentro de las 24 horas que siguen. Unos segundos después de que el temporizador se encuentra ajustado, el ajuste se ha adquirido. El indicador temporizador permanece encendido y la pantalla regresa al modo de espera.

Para cancelar el programa del temporizador, pulse el botón del temporizador (C7) dos veces. El indicador del temporizador (C10) se apaga.

FUNCIONAMIENTO MEDIANTE EL MANDO A DISTANCIA

- Apunte el control remoto hacia el receptor (A12) del aire acondicionado. La distancia máxima entre el control remoto y el aparato es 7 metros (con ningún obstáculo entre el control remoto y el receptor) (Fig. 8).
- El control remoto deberá ser manipulado con mucho cuidado, sin dejarlo caer o exponerlo a la luz solar directa, y manteniéndolo alejado de fuentes de calor.

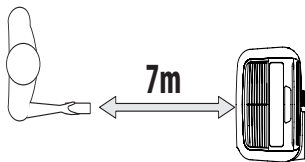

FUNCIONAMIENTO DESDE CONTROL REMOTO INSERTAR O SUSTITUIR LAS BATERÍAS

- Retire la tapa de la parte posterior del control remoto;
- Introduzca o reemplace las baterías con dos baterías nuevas LR03 "AAA" 1.5V, introduciéndolas correctamente (ver las direcciones dentro del compartimiento de batería) (fig. 8);

- Vuelva a colocar la tapa.
- En la pantalla del mando a distancia hay un indicador de carga de las pilas, cuando parpadea es necesario sustituirlas ().

Nota: Si la unidad de control remoto se sustituye o se descarta, las baterías deben retirarse y eliminarse de acuerdo con la legislación actual ya que son perjudiciales para el medio ambiente. No mezcle baterías viejas y nuevas.

No mezcle baterías alcalinas, de carbono-zinc (estándar) o recargables (níquel-cadmio). No arroje las baterías al fuego. Las baterías pueden explotar o tener filtraciones. Si no va a utilizar el control remoto durante un cierto período de tiempo, quite las baterías.

DESCRIPCIÓN DEL MANDO A DISTANCIA

D1. Botón ON/STAND-BY

D2. Botón MODE

D3. Botón de selección velocidad de ventilación

D4. Botón incremento

D5. Botón decremento

D6. Botón Silencioso (sólo en algunos modelos)

D7. Botón temporizador

D8. Indicador del estado de carga de la batería

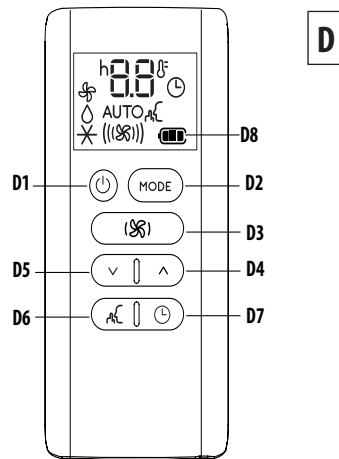

ENCENDER Y APAGAR EL APARATO

- Enchufe en el toma.
- Pulse el botón ON/STAND-BY (D1).
- Cuando se enciende, el aire acondicionado comienza a funcionar en el mismo modo que cuando fue apagado.
- Para apagar el aparato, vuelva a pulsar el botón ON/STAND-BY (D1).

Nota: Nunca apague el aparato quitando el enchufe. Siempre apagarlo pulsando el botón  ON/STAND-BY (D1) y esperar unos minutos antes de retirar el enchufe. Sólo de esta manera el aparato realizará los controles estándar.

Nota: Las funciones del control remoto (D) corresponden a las del panel de control (C).

SELECCIÓN DE MODOS

Para seleccionar el modo de funcionamiento deseado, pulse repetidamente el botón MODE (D2) hasta seleccionar la función deseada.

SELECCIÓN DE TEMPERATURAS

En el modo aire acondicionado pulsar el botón \wedge (D4) o \vee (D5) para seleccionar la temperatura deseada.

SELECCIÓN DE FLUJO DE AIRE

En los modos aire acondicionado y ventilación, pulse el botón  (D3) para seleccionar el flujo de aire deseado.

Los flujos de aire disponibles son:

 **Flujo de aire mínimo:** cuando el funcionamiento con el mayor silencio es deseado.

 **Flujo de aire medio:** cuando el nivel de ruido debe ser bajo, pero con un buen nivel de confort.

 **Flujo de aire máximo:** para un máximo rendimiento.

AUTO  **Flujo de aire automático:** el aparato selecciona de forma automática el flujo de aire basado en la temperatura seleccionada y las condiciones ambientales. Esta selección esta solo disponible en modo acondicionador.

FUNCIONAMIENTO SILENCIOSO (disponible sólo en modo acondicionamiento y sólo en algunos modelos)

Activando esta función, el ruido de funcionamiento se reduce aún más. Para activarla, pulse el botón  (D6) en el control remoto. La pantalla muestra el símbolo correspondiente.

SELECCIONE LA ESCALA DE TEMPERATURA

La temperatura se puede visualizar en °C o °F. Para cambiar la unidad de medida de la temperatura seleccione el modo aire acondicionado luego presione ambos botones decremento \vee (D5) e incremento \wedge (D4) durante unos 3 seg.

AJUSTE DEL TEMPORIZADOR

El temporizador permite el retraso en el encendido o el apagado del aparato. Esta función prevendrá el desperdicio de electricidad mediante la optimización de los periodos de funcionamiento.

Cómo programar el apagado del modo de retraso

- Mientras el aparato está en cualquier modo de funcionamiento, se puede programar el modo de retraso.
- Pulse el botón  temporizador (D7), aparece el símbolo temporizador y las horas se encienden.
- Pulse los botones \vee (D5) y \wedge (D4) hasta que las horas deseadas para apagar el aparato aparezcan en la pantalla.

Unos segundos después de ajustar el temporizador, se adquiere el ajuste, la pantalla muestra el modo de funcionamiento y el símbolo del temporizador permanece encendido.

Una vez que haya transcurrido el tiempo establecido, el acondicionador de aire se pone en espera.

Para cancelar el programa del temporizador, pulse el botón del temporizador  (D7) dos veces. El símbolo temporizador se apaga.

Cómo programar el inicio del modo de retraso



- Enchufe el aparato y ajuste en modo de espera.
- Pulse el botón  temporizador (D7), aparece el símbolo temporizador y las horas se encienden.
- Presione los botones \vee (D5) y \wedge (D4) hasta que las horas deseadas para iniciar el aparato aparezcan. El inicio puede programarse en cualquier momento dentro de las 24 horas que siguen.

Cuando haya transcurrido el tiempo establecido, el aparato comenzará a funcionar en el mismo modo de funcionamiento que se había establecido anteriormente.

Para cancelar el programa del temporizador, pulse el botón del temporizador  (D7) dos veces. El símbolo temporizador se apaga.

AUTODIAGNÓSTICO

El aparato tiene un sistema de auto diagnóstico para identificar un número de averías. Los mensajes de error se muestran en la pantalla del dispositivo.

SI ... ES MOSTRADO,	SI ... ES MOSTRADO,	SI ... ES MOSTRADO,
		
"Low Temperature" (Baja Temperatura) (Prevención de congelación)	"Probe Failure" (Falla de la sonda) (Sonda dañada)	"High Level" (Alto nivel) (Bandeja interna llena)
...¿QUÉ DEBERÍA HACER?	...¿QUÉ DEBERÍA HACER?	...¿QUÉ DEBERÍA HACER?
El aparato está equipado con un dispositivo de protección contra congelación para evitar la formación excesiva de hielo. El aparato inicia de nuevo automáticamente cuando el proceso de descongelación es completado.	Si este es mostrado, contacte su centro de servicio autorizado local.	Vacíe el tanque de seguridad interno siguiendo las siguientes instrucciones en la sección "Fin de operaciones del ciclo".

CONSEJOS PARA EL USO CORRECTO

Para garantizar resultados óptimos con el aire acondicionado, siga estas recomendaciones:

- Cierre las ventanas y puertas en la habitación para ser acondicionada. Cuando instale el aire acondicionado semipermanentemente, debe dejar una puerta ligeramente abierta (por lo menos 1 cm) para garantizar una ventilación adecuada.
- No utilice nunca el aparato en habitaciones muy húmedas (lavanderías automáticas, por ejemplo).
- Proteja la habitación de exposición directa al sol mediante el cierre parcial de las cortinas y/o persianas para que el aparato funcione de manera mucho más económica.
- No utilice nunca el aparato al aire libre.
- Asegúrese de que no haya fuentes de calor en la habitación.
- Asegúrese de que el aire acondicionado está sobre una superficie nivelada.

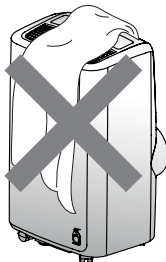

no cubra el aparato

- Nunca deje objetos de ningún tipo sobre el aire acondicionado.
- Nunca obstruya las rejillas de entrada o salida de aire.

LIMPIEZA

Antes de efectuar la limpieza o el mantenimiento, apague el aparato pulsando el botón , luego desenchufarlo de la corriente.

LIMPIEZA DE LA CARCASA

Usted debe limpiar el aparato con un paño ligeramente húmedo y luego secar con un paño seco. Por razones de seguridad, NUNCA lave el acondicionador de aire con agua.

¡Atención! Nunca use gasolina, alcohol o solventes para limpiar el aparato. Nunca rocíe insecticidas líquidos o similares.

LIMPIEZA DEL FILTRO DE AIRE

Para mantener la eficacia del aire acondicionado, se recomienda limpiar el filtro de polvo después de cada semana de uso. El filtro está situado en la rejilla de entrada (A6). Retire el filtro tal y como muestra la figura 10 - 11 para poderlo limpiar. Use una aspiradora para eliminar el polvo. Si está muy sucio, sumergir en agua tibia y enjuague varias veces. La temperatura del agua debe permanecer por debajo de 40° C.

Después de lavar el filtro, dejar secar.

Al sustituir, colocar el filtro en su receptáculo.

CONTROLES AL COMIENZO DE LA TEMPORADA

Asegúrese de que el cable de alimentación y el zócalo estén en perfectas condiciones y asegúrese de que el sistema de puesta a tierra es eficiente. Cumplir estrictamente con las normas de instalación.

OPERACIONES DE FIN DE TEMPORADA

Para vaciar completamente el agua del circuito interno, retire el tapón de la manguera de drenaje inferior, girándolo en sentido contrario a las agujas del reloj, y tirando de éste, para retirar el tapón interno (Fig. 12).

Drene el agua por completo en un recipiente. Cuando se haya efectuado el drenaje por completo, vuelva a colocar los tapones, asegurándose de que estén cerrados correctamente.

Limpie el filtro como se indica anteriormente. El filtro debe estar completamente seco antes de volver a insertar.

ESPECIFICACIONES TÉCNICAS

Voltaje de alimentación	consulte la etiqueta de valor nominal
Máximo poder absorbido durante acondicionamiento	"
Refrigerante	"
Capacidad de refrigeración	"

CONDICIONES LÍMITE

Temperatura de la habitación para aire acondicionado
18° ÷ 35°C

El transporte, la carga, la limpieza, la recuperación y eliminación del refrigerante deben ser llevados a cabo por centros de mantenimiento técnico autorizados por el fabricante.

El aparato debe ser eliminado únicamente por el personal especializado autorizado por el fabricante.

¡Atención! PARA EVITAR DAÑOS A LA UNIDAD:

NUNCA TRANSPORTE O GIRE EL APARATO BOCA ABAJO O SOBRE SU COSTADO. SI ESTO SUCEDE, ESPERE 6 HORAS ANTES DE ENCENDER EL APARATO, SE RECOMIENDA 24 HORAS. Después de que la unidad ha estado sobre un costado, el aceite debe regresar al compresor para asegurar su correcto funcionamiento. Sin permitir a la unidad este tiempo (6-24 horas) la unidad puede funcionar sólo por un corto período de tiempo, y luego el compresor se descompone por falta de aceite.

RESOLUCIÓN DE PROBLEMAS

PROBLEMA	CAUSA	SOLUCIÓN
El aire acondicionado no viene encendido	no está enchufado en la toma	enchufe en el toma
	no hay corriente	espere
	el dispositivo de protección interna se ha activado	llame al Centro de Servicio
El aire acondicionado funciona solo por corto tiempo	hay pliegues o torceduras en la manguera de escape de aire	posicione la manguera de aire correctamente, manteniéndola lo más corta y libre de curvas posible para evitar embotellamientos
	algo está previniendo que el aire sea descargado	compruebe y remueva cualquier obstáculo obstruyendo la descarga de aire
El aire acondicionado funciona, pero no enfría la habitación	ventanas, puerta y/o cortinas abiertas	Cierre puertas, ventanas y cortinas, tomando en cuenta los "CONSEJOS PARA EL USO CORRECTO" dados anteriormente
	hay fuentes de calor en la habitación (horno, secador, etc)	elimine las fuentes de calor
	la manguera de escape de aire está desprendida del aparato	fije la manguera de escape de aire en el alojamiento en la parte trasera del aparato (fig. 1).
	filtro obstruido	limpie o reemplace el filtro como descrito anteriormente
	la especificación técnica del aparato no es adecuada para la habitación en la que está situado.	
Durante el funcionamiento, hay un olor desagradable en la habitación	filtro obstruido	limpie el filtro como descrito anteriormente
El aire acondicionado no funciona después de tres minutos de resetearlo	un dispositivo de protección interno impide al aparato ser reseteado antes de que transcurran tres minutos desde el último apagado	espere. Este retraso es parte de un funcionamiento normal.
Las letras Lt/PF/HL aparecen en la pantalla.	El aparato tiene un sistema de auto diagnóstico para identificar un número de averías.	ver el capítulo de AUTO DIAGNÓSTICO