

BEVEZETŐ

Köszönjük, hogy ezt a De'Longhi terméket választotta. Kérjük, szánjon pár percet arra, hogy elolvassa ezeket az utasításokat. Így megakadályozhatók a kockázatok vagy a készülékben keletkező károk.

LEÍRÁS

A berendezés leírása (lásd 2. oldal - A)

- A1** Levegőkimeneti rács
- A2** Vezérlőpanel
- A3** Fogantyúk
- A4** Kerekek
- A5** Szűrő
- A6** Levegő beszívó rács
- A7** Levegő kifúvó cső illesztés
- A8** Levegő beszívó rács
- A9** Tápkábel
- A10** Felső vízvezetető tömlő kupakkal
- A11** Alsó vízvezetető tömlő kupakkal
- A12** Távirányító jelvevője
- A13** Távirányító tartó

A tartozékok leírása (Lásd 2. oldal - B)

- B1** Levegő kifúvó tömlő
- B2** Tömlő adapter
- B3** Adapter a kihúzható ablak tartóhoz/ablakhoz
- B4** Kihúzható ablak tartó és zárócsap
- B5** Vízvezetető cső
- B6** Öntapadó habgumi csík
- B7** Távirányító

ELEKTROMOS CSATLAKOZÁS

Mielőtt a hálózatba csatlakoztatná, ellenőrizze a következőket:

- a hálózati feszültség megegyezik a készülék hátulján található táblán feltüntetett feszültséggel;
- az aljzat és az elektromos vezeték a szükséges terheléshez megfelelő;
- az aljzat a hálózati dugóhoz illik, ellenkező esetben cserélje le az aljzatot;
- az aljzat hatékony földelési rendszerhez csatlakozik. A gyártó nem vállal felelősséget a sérülések megelőzésére vonatkozó előírások be nem tartásáért.
- **A tápvezetéket csak műszaki szakember cserélheti le.**

HASZNÁLAT

Az alábbi utasítások lehetővé teszik a klímaberendezés működtetését a lehető leghatékonyabb módon. A használat előtt ellenőrizze, hogy a lég beszívó és kimeneti rácsok nincsenek elzáródva.

Tartson legalább 60 cm távolságot a falaktól és az akadályoktól (Fig. 7).

A kondicionálás és a páratlanítás során a levegő kifúvó tömlőjét (B1) kell felhelyezni (1. ábra).

Megjegyzés: A berendezés egy automatikus párologási funkcióval rendelkezik a hűtés folyamán létrejövő pára eltávolítására és egy páramentesítő móddal.

LÉGKONDITIONÁLÁS BESZERELÉS NÉLKÜL

SZÁRNYAS ABLAK

Ha szárnyas ablaka van, a következők szerint járjon el:

- Helyezze a levegő kifúvó tömlőt (B1) a berendezés hátsó oldalán lévő megfelelő illesztésébe (1. ábra).
- Helyezze el a levegő kifúvó tömlőt (B1) az ablak adapterrel (B3) az ablakon kívülre, hogy kiengedje a meleg levegőt (2. ábr.).

FÜGGŐLEGES TOLÓABLAK

Igény szerint helyezze fel az öntapadó habgumi csíkot az ablakra a 3. ábrán látható módon.

- Vágja az öntapadó habgumi csíkot a kívánt hosszúságúra és helyezze fel az ablakra.
- Helyezze el a kihúzható ablak tartót az ablakpárkányon és teljesen húzza ki a kihúzható ablak tartót az ablakkeretben (4. ábr.).
- Igazítsa a kihúzható ablak tartót az ablakkeretbe úgy, hogy a hosszát zárócsap rögzíti (5. ábr.) (Ha a kihúzható ablak tartó túl hosszú, a műanyag egy fűrésszel elvágható. Ezt a műveletet szakképzett technikusnak kell végeznie).
- Akassza a kihúzható ablak adaptert (B3) az ablak tartóba a 6. ábrán látható módon.

VEZÉRLŐPANEL

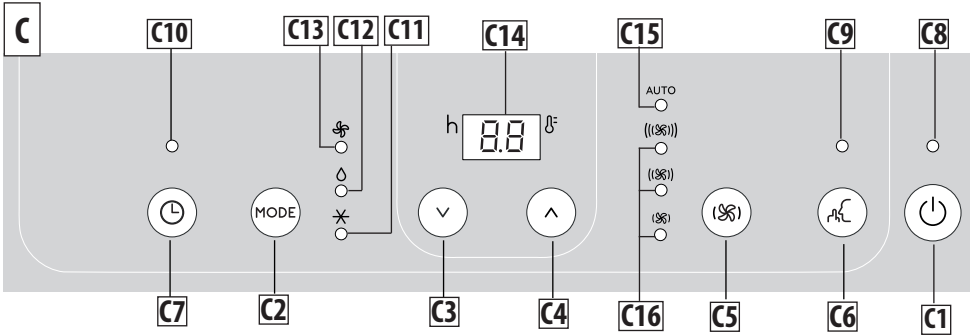

A VEZÉRLŐPULT LEÍRÁSA (C)

- C1** BE/KÉSZENLÉT (be/ki) gomb
- C2** Üzem mód kiválasztó gomb (légkondicionálás, párálanítás, ventilátor)
- C3** Csökkentő gomb
- C4** Növelő gomb
- C5** Ventilátor sebesség kiválasztó gomb
- C6** Csendes mód gomb (csak néhány modellen)
- C7** Időzítő gomb
- C8** Készenléti állapot jelző
- C9** Csendes mód jelző
- C10** Időzítő jelző
- C11** Légekondicionáló mód jelző
- C12** Páramentesítő mód jelző
- C13** Ventilátor mód jelző
- C14** Hőmérséklet beállítása, be/ki időzítés programozása
- C15** Automata ventilátor sebesség jelző
- C16** Ventilátor sebesség jelző (min, med, max)

A KÉSZÜLÉK BE- ÉS KIKAPCSOLÁSA

Mielőtt a dugót az aljzatba csatlakoztatná, győződjön meg arról, hogy a készülék hátulján lévő vízvezető tömlők kupakjai (A10) (A11) megfelelően be vannak-e illesztve.

Csatlakoztassa a dugót az aljzatba. A készenléti jelzőfény felgyullad.

Nyomja meg a (C1) gombot a készülék bekapcsolásához.

Amikor a készülék bekapcsol, a kikapcsolása előtti utolsó működési beállításokkal fog működni. A készülék kikapcsolásához ismét nyomja meg a ON/STAND-BY gombot (C1).

Megjegyzés: Ha az indítást nem folytatja pár perc után, a kijelző fénye elhalványul az energiafogyasztás csökkentése érdekében.

Megjegyzés: Soha ne kapcsolja ki úgy a légekondicionálót, hogy csak kihúzza a dugót a konnektorból. Nyomja meg a gombot, hogy készenléti állapotba helyezze a légekondicionálót, és várjon

pár percet, mielőtt kihúzná a konnektorból. Így a készülék elvégezheti a működési állapot ellenőrzéseket.

MÓD KIVÁLASZTÁSA

A kívánt üzemmód kiválasztásához egymás után nyomja meg a MODE gombot (C2), amíg ki nem válassza a kívánt funkciót.

LÉGKONDITIONÁLÓ MÓD

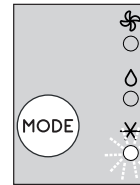

Ez a megfelelő mód meleg, nedves idő esetén, amikor a helyiségben mind hűtésre, mind páramentesítésre szükség van.

A mód helyes beállításához:

- Nyomja meg egymás után a **MODE** gombot (C2), amíg meg nem jelenik a légekondicionálás jelző (C11). A kijelzőn (C14) megjelenik a kívánt hőmérséklet.
- A kívánt hőmérséklet módosításához nyomja meg a (C3) vagy (C4) gombot.
- Válassza ki a kívánt ventilátor sebességet a (C5) gomb megnyomásával.

A lehetséges sebességek a következők:

- Minimális légáramlás:** amikor a legcsendesebb működést szeretné.
- Közepes légáramlás:** amikor alacsony zajszintet szeretne de megfelelő komfortérzéssel.
- Maximális légáramlás:** a kívánt hőmérséklet elérése a lehető leghamarabb.

AUTO Automatikus légáramlás: A készülék automatikusan kiválasztja a legmegfelelőbb légáramlást a kiválasztott hőmérséklet és a környezeti állapotok alapján.

A legmegfelelőbb hőmérséklet nyáron 24 és 27°C között van. Ugyanakkor a külső hőmérséklettől sokkal alacsonyabb hőmérséklet beállítása nem ajánlott.

CSENDES FUNKCIÓ (csak kondicionáló módban áll rendelkezésre csak néhány modell esetében)



Ha aktiválja ezt a funkciót légkondicionáló módban, a készülék által kibocsátott zaj tovább csökken.

Aktiválásához nyomja meg a **C6** gombot, a jelző **C9** felgyullad.

PÁRAMENTESÍTŐ MÓD

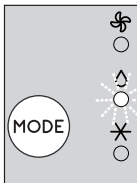

Ez a helyiségben lévő nedvesség csökkentésére alkalmas üzemmód (tavasszal és ősszel, nedves szobákban, esős időszakokban, stb.). Ehhez a használathoz a készüléket úgy kell beállítani, mint a légkondicionáló móddhoz. Azaz a levegő kifúvó csövet (B1) be kell illeszteni a készülékbe, hogy a nedvességet ki lehessen üríteni kívültre.

A mód helyes beállításához:

- Nyomja meg egymás után a **MODE** gombot (C2), amíg meg nem jelenik a páramentesítő **C12** jelző (C12).
- A készülék automatikusan a legmegfelelőbb légáramlást fogja kiválasztani.

Megjegyzés: magas környezeti páratartalom esetén folyamatosan leengedhető a kondenzvíz, ha a mellékelt tömlőt (B5) a felső vízelvezető tömlőre (A10) csatlakoztatja és így a vizet egy tartályba engedi. Figyeljen, hogy a víz ne folyjon a padlóra és a vízelvezető cső ne legyen eltömődve (9. ábr.).

VENTILÁTOR MÓD

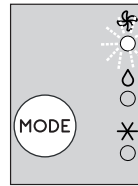

A ventilátor mód használatakor a levegő kifúvó csövet (B1) nem kell a készülékhez csatlakoztatni.

A mód helyes beállításához:

- Nyomja meg többször egymás után a **MODE** (C2) gombot, amíg a ventilátor jelzőfény **C8** fel nem gyullad.
- Nyomja meg egymás után a **C5** (C5) gombot, amíg ki nem válassza a kívánt légáramlást.

A választható légáramlások az alábbiak:

Minimális légáramlás: amikor a legcsendesebb működést szeretné.

Közepes légáramlás: amikor alacsony zajszintet szeretne de megfelelő komfortérzessel.

Maximális légáramlás: a maximális teljesítményhez.

VÁLASSZA KI A HŐMÉRSÉKLETI SKÁLÁT

A hőmérsékletet °C vagy °F fokban lehet megjeleníteni. A hőmérséklet mértékegységének módosításához válassza ki a légkondicionáló módot, majd nyomja meg mind a csökkentés **C3**, mind a növelés **C4** gombokat körülbelül 3 másodpercig.

IDŐZÍTŐ BEÁLLÍTÁSA

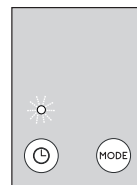

Az időzítő lehetővé teszi a készülék késleltetett indítását vagy kikapcsolását. Ez a funkció elkerüli az áram pazarlását a működési időszak optimalizálásán keresztül.

A késleltetett kikapcsolás programozása

- Mialatt a készülék be van kapcsolva, bármilyen üzemmódban, be lehet programozni a késleltetett kikapcsolást.
- Nyomja meg az Időzítő gombot (C7): az időzítő jelzőfény (C10) és az órák száma felgyullad.
- A **C3** vagy **C4** gombokkal beállíthatja a készülék

kikapcsolásáig hátralévő órák számát.

Pár másodperccel az időzítés beállítása után a beállítás tárolódik, a kijelző mutatja a működési módot, és az időzítő jelzése világít. Az előre beállított időpontban a légkondicionáló készenléti állapotba lép.

Az időzítés programozásának törlesztéséhez nyomja meg az időzítő gombot (C7) kétszer. Az időzítő jele (C10) kikapcsol.

Késleltetett indítás programozása

- Állítsa a készüléket készenléti állapotba.
- Nyomja meg az időzítő gombot (C7): az időzítő jelzőfénye (C10) és az órák száma felgyullad.
- A \checkmark (C3) vagy \wedge (C4) gombokkal beállíthatja a készülék bekapcsolásáig hátralévő órák számát.
- A készülék az előzetesen beállított módban kezd működni.

Az indítás bármikor programozható a következő 24 órában. Pár másodperccel az időzítés beállítása után a beállítás tárolódik. Az időzítő jelzője világít és a kijelző visszaáll a készenléti állapotba. Az időzítés programozásának törlesztéséhez nyomja meg az időzítő gombot (C7) kétszer. Az időzítő jele (C10) kikapcsol.

TÁVVEZÉRLÉS A TÁVIRÁNYÍTÓVAL

- Irányítsa a távirányítót a légkondicionálón található jelző felé (A12). A távirányító és a készülék közötti maximális távolság 7 méter (ha nincsenek akadályok a távirányító és a jelző között) (Fig. 8).
- A távirányítóra gondosan kell vigyázni, nem szabad leejteni, közvetlen napfénynek kitenni és távol kell tartani a hőforrásoktól.

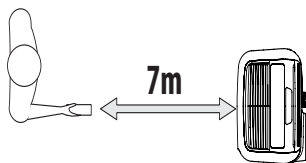

MŰKÖDTETÉS A TÁVIRÁNYÍTÓVAL ELEMEL BEHELYEZÉSE VAGY CSERÉJE

- Távolítsa el a távirányító hátulján lévő fedelet;
- Helyezze be vagy cserélje ki az elemeket két új LR03 „AAA” 1,5 V elemmel, megfelelően behelyezve őket (lásd az irányokat az elemkamra belsejében) (8. ábra);
- Helyezze vissza a fedelet.
- A távirányító kijelzőjén található egy szimbólum, ami az elemek töltöttségét jelzi; amikor villog, az elemeket cserélni kell ().

Megjegyzés: Ha a távirányítót lecseréli vagy kidobja, az elemeket a hatályos jogszabályoknak megfelelően kell eltávolítani és ártalmatlanítani, mivel ártalmasak a környezetre. Ne keverje a

régi és új elemeket.

Ne keverje az alkáli, a standard (széncink) illetve az újratölthető (nikkel-kadmium) elemeket. Ne dobja tűzbe az elemeket. Az elemek felrobbanhatnak vagy szivároghatnak. Ha a távirányítót nem használja egy bizonyos ideig, távolítsa el az elemeket.

TÁVIRÁNYÍTÓ LEÍRÁSA

- D1.** ON/STAND-BY gomb
- D2.** MÓD gomb
- D3.** Ventilátor sebesség kiválasztása gomb
- D4.** Növelő gomb
- D5.** Csökkentő gomb
- D6.** Csendes mód gomb (csak néhány modellen)
- D7.** Időzítő gomb
- D8.** Elemtöltöttség jele

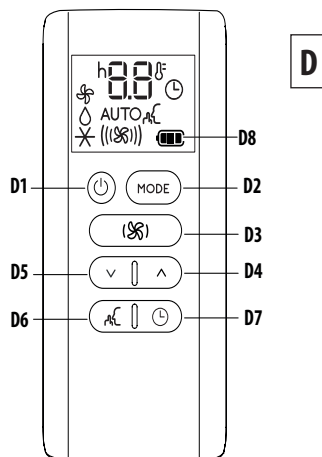

A BERENDEZÉS BE/KIKAPCSOLÁSA

- Dugja be a konnektorba.
- Nyomja meg a ON/STAND-BY gombot (D1). A bekapcsoláskor a légkondicionáló ugyanabban a módban kezd működni, amiben a kikapcsoláskor működött.
- A készülék kikapcsolásához ismét nyomja meg a ON/STAND-BY gombot (D1).

Megjegyzés: Soha ne kapcsolja ki a készüléket a csatlakozó kihúzásával. Mindig a ON/STAND-BY gombbal (D1) kapcsolja ki, és várjon pár perccel, mielőtt kihúzná a csatlakozót. Csak így fogja tudni a készülék elvégezni a standard ellenőrzéseket.

Megjegyzés: A távirányító (D) funkciói megegyeznek a vezérlőpanel (C) funkcióival.

MÓD KIVÁLASZTÁSA

A kívánt üzemmód kiválasztásához egymás után nyomja meg a MODE gombot (D2), amíg ki nem válassza a kívánt funkciót.

HŐMÉRSÉKLET KIVÁLASZTÁSA

Légkondicionáló módban nyomja meg a \wedge (D4) vagy \vee (D5) gombot a kívánt hőmérséklet kiválasztásához.

LÉGÁRAMLÁS KIVÁLASZTÁSA

Légkondicionáló és ventilátor módban nyomja meg a Ⓢ gombot (D3) a kívánt légáramlás kiválasztásához.

A kiválasztható légáramlások a következők:

Ⓢ **Minimális légáramlás:** amikor a legcsendesebb működést szeretné.

ⓈⓈ **Közepes légáramlás:** amikor alacsony zajszintet szeretne de megfelelő komfortérzéssel.

ⓈⓈⓈ **Maximális légáramlás:** a maximális teljesítményhez.

AUTO Automata légáramlás: a készülék automatikusan kiválasztja a legmegfelelőbb légáramlást a kiválasztott hőmérséklet és a környezeti feltételek alapján. Ez a választás csak a légkondicionáló módban elérhető.

CSENDÉS FUNKCIÓ (csak kondicionáló módban áll rendelkezésre és csak néhány modell esetében)

Ha aktiválja ezt a funkciót, a működéssel járó zaj tovább csökken. Az aktiválásához nyomja meg a Ⓢ (D6) gombot a távirányítón. A kijelzőn megjelenik a vonatkozó szimbólum.

VÁLASSZA KI A HŐMÉRSÉKLETI SKÁLÁT

A hőmérsékletet °C vagy °F fokban lehet megjeleníteni. A hőmérséklet mértékegységének módosításához válassza ki a légkondicionáló módot, majd nyomja meg mind a csökkentés \vee (D5), mind a növelés \wedge (D4) gombokat körülbelül 3 másodpercig.

IDŐZÍTŐ BEÁLLÍTÁSA

Az időzítő lehetővé teszi a készülék késleltetett indítását vagy kikapcsolását. Ez a funkció elkerüli az áram pazarlását a működési időszak optimalizálásán keresztül.

A késleltetett kikapcsolás programozása

- Mialatt a készülék be van kapcsolva, bármilyen üzemmódban, be lehet programozni a késleltetett kikapcsolást.
- Nyomja meg az ⌚ időzítő gombot (D7), megjelenik az időzítő jele, és az órák száma felgyullad.
- Nyomja meg a \vee (D5) és \wedge (D4) gombokat, amíg a kívánt

lekapcsolási idő meg nem jelenik a kijelzőn.

Pár másodperccel az időzítés beállítása után a beállítás tárolódik, a kijelző mutatja a működési módot, és az időzítő jele világít. Amint elérkezik a beállított időpont, a légkondicionáló készenléti állapotba lép.

Az időzítés programozásának törléséhez nyomja meg az ⌚ időzítő gombot (D7) kétszer. Az időzítő jele kikapcsol.

Késleltetett indítás programozása

- Dugja be a készüléket és állítsa készenléti állapotba.
- Nyomja meg az ⌚ időzítő gombot (D7), megjelenik az időzítő jele, és az órák száma felgyullad.
- Nyomja meg a \vee (D5) és \wedge (D4) gombokat, amíg a kívánt bekapcsolási idő meg nem jelenik a kijelzőn. Az indítás bármikor programozható a következő 24 órában.



Amikor elérkezik a beállított idő, a készülék az előzetesen beállított módban kezd működni.

Az időzítés programozásának törléséhez nyomja meg az ⌚ időzítő gombot (D7) kétszer. Az időzítő jele kikapcsol.

ÖNDIAGNÓZIS

A készüléken egy öndiagnózis rendszer működik, számos figyelmeztetés/hiba beazonosítására.

A hibaiüzenetek a készülék kijelzőjén jelennek meg.

HA... JELENIK MEG A KIJELZŐN,	HA... JELENIK MEG A KIJELZŐN,	HA... JELENIK MEG A KIJELZŐN,
		
„Low Temperature” (Alacsony hőmérséklet) (Fagymegelőzés)	„Probe Failure” (Szonda hiba) (Szonda sérült)	„High Level” (Magas szint) (Belső tartály tele)
..MIT KELL TENNEM? A készülék fagyás elleni védőkészülékkel van ellátva, hogy elkerülje a túlzott jég képződését. A készülék automatikusan újraindul, amikor az olvasási folyamat befejeződött.	..MIT KELL TENNEM? Ha ezt látja, forduljon a hivatalos helyi szervizközponthoz.	..MIT KELL TENNEM? Ürítse ki a belső biztonsági tartályt a „Szezon végi műveletek” fejezetben leírtak szerint.

JAVASLATOK A MEGFELELŐ HASZNÁLATHOZ

a légkondicionáló optimális teljesítménye érdekében kövesse az alábbi tanácsokat:

- Csukja be a kondicionálni kívánt helyiség ablakait és ajtajait. Amikor a légkondicionálót féli állandó üzembe helyezi, hagyja enyhén nyitva az ajtót (kb 1 cm-re), hogy lehetővé tegye a megfelelő légáramlást.
- Soha ne használja a készüléket túl nyirkos helyiségekben (mosodákban például).
- Óvja meg a készüléket a közvetlen napfénytől, húzza be a függönyöket vagy redőnyöket, hogy a készülék gazdaságosabban működhessen.
- Soha ne használja a készüléket a szabadban.
- Ügyeljen, hogy ne legyenek hőforrások a helyiségben.
- ügyeljen, hogy a légkondicionáló egy egyenes felületen álljon.

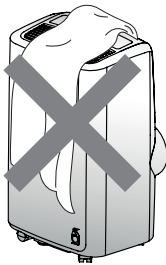

ne takarja le a készüléket

- Soha ne hagyjon semmit a légkondicionáló tetején.
- Ne takarja le a levegő bemeneti és kimeneti rácsokat.

TISZTÍTÁS

A tisztítás vagy karbantartás előtt kapcsolja le a készüléket a  gombbal, majd húzza ki a konnektorból.

A SZEKRÉNY TISZTÍTÁSA

Egy nedves ruhával tisztítsa meg a készüléket, majd egy száraz ruhával törölje szárazra. Biztonsági okokból soha ne mossa a légkondicionálót vízzel.

Figyelem! Soha ne használjon benzint, alkoholt vagy oldószereket a készülék tisztításához. Soha ne spricceljen bele rovarirtó szereket vagy hasonlót.

A LÉGSZŰRŐ TISZTÍTÁSA

A légkondicionáló hatékonyságának fenntartása érdekében javasolt, hogy hetente tisztítsa meg a szűrőt. A szűrő a bemeneti rácson (A6) található. A szűrő tisztításához azt le kell szerelni a 10 - 11. ábrán látható módon. A por eltávolításához használjon porszívót. Ha nagyon szennyezett, merítse meleg vízbe és többször öblítse le. A víz hőmérséklete maximum 40 °C lehet.

A szűrő elmosása után várja meg, míg megszárad. Visszaszereléséhez tegye vissza a szűrőt az illesztésbe.

SZEZON ELEJI ELLENŐRZÉSEK

Győződjön meg arról, hogy a tápkábel és az aljzat jó állapotban van-e, illetve, hogy a földelési rendszer hatékony. Meg kell felelniük a beszerelési szabványoknak.

SZEZON VÉGI MŰVELETEK

A víznek a belső rendszerből való teljes leeresztéséhez vegye le a kupakot az alsó leeresztő tömlőről az óramutató járásával ellentétes irányba tekerve azt, majd kihúzza, hogy a belső kupakot is el tudja távolítani (12. ábra).

Teljesen engedje le a vizet egy kádba. Amikor teljesen kiürült a rendszer, tegye vissza a kupakokat és győződjön meg arról, hogy megfelelően zárnak.

Az előbbiekben leírtak szerint tisztítsa meg a szűrőt. A szűrőnek teljesen száraznak kell lennie, mielőtt visszateszi.

MŰSZAKI JELLEMZŐK

Tápfeszültség	lásd a címkén
Max. felvett teljesítmény	“
légkondicionálás közben	“
Hűtőközeg	“
Hűtő kapacitás	“

KORLÁTOZÓ FELTÉTELEK

Szobahőmérséklet légkondicionáláshoz $18^{\circ} \div 35^{\circ} \text{C}$

A hűtőközeg szállítását, betöltését, tisztítását, visszanyerését és ártalmatlanítását csak a gyártó cég által engedélyezett műszaki szolgáltató központok végezhetik.

A készüléket csak a gyártó cég által felhatalmazott szakszemélyzet ártalmatlaníthatja.

Figyelem! AZ EGYSÉG SÉRÜLÉSÉNEK ELKERÜLÉSE ÉRDEKÉBEN:

SOHA NE SZÁLLÍTSA VAGY FORDÍTSA A KÉSZÜLÉKET FEJVEL LEFELÉ VAGY AZ OLDALÁRA. HA ELŐFORDULNA, VÁRJON 6 ÓRÁT MIELŐTT BEKAPCSOLNÁ A KÉSZÜLÉKET, 24 ÓRA A JAVASOLT IDŐTARTAM. Miután a készüléket az oldalára helyezték, az olajnak vissza kell folynia a kompresszorba a megfelelő működés érdekében. Ha nem hagyja meg ezt az időt a készüléknek (6-24 óra), az egység egy rövid ideig működik, majd a kompresszor meghibásodik a hiányzó olaj miatt.

HIBAELHÁRÍTÁS

HIBA	KIVÁLTÓ OK	MEGOLDÁS
A légkondicionáló nem indul be	nincs bedugva a konnektorba	dugja be a konnektorba
	nincs áram	várjon
	a belső biztonsági berendezés kioldott	hívja a Szervizközpontot
A légkondicionáló csak rövid ideig működik	kifúvó cső meghajlik vagy megtörik	<ul style="list-style-type: none"> Helyezze a levegő csövet megfelelően, tartsa amilyen röviden csak lehet és a lehető legkevesebbé görbén, hogy elkerülje a szűkületeket
	valami nem engedi a levegőt kifújni	ellenőrizze és távolítsa el a kimenetet elzáró dolgokat
A légkondicionáló működik, de nem hűti a szobát	az ablakok, ajtók és/vagy függönyök nyitva vannak	csukja be az ajtókat, ablakokat és függönyöket, figyelembe véve a fenti „JAVASLATOK A MEGFELELŐ HASZNÁLATHOZ” részt
	hőforrások találhatóak a helyiségben (sütő, hajszárító, stb)	távolítsa el a hőforrásokat
	a kifúvó cső nincs a készülékhez csatlakoztatva	csatlakoztassa a kifúvó csövet a készülék hátulján lévő illesztésbe (1. ábra).
	a szűrő eldugult	tisztítsa meg vagy cserélje le a szűrőt a fentiek szerint
	a készülék műszaki jellemzői nem megfelelőek a helyiséghez, amelyben található.	
A működés közben kellemetlen szag keletkezik a helyiségben	a szűrő eldugult	tisztítsa meg a szűrőt a fentiek szerint
A légkondicionáló nem működik legalább három percig az újraindítás után	egy belső biztonsági berendezés megakadályozza, hogy a készülék újrainduljon a kikapcsolás utáni három percen belül	várjon. A késés a normális működés része.
Az <i>Lt/PF/HL</i> feliratok jelennek meg a kijelzőn.	a készüléken egy öndiagnózis rendszer működik, számos hiba beazonosítására.	lásd az ÖNDIAGNÓZIS fejezetet