

## INTRODUKSJON

Takk for at du valgte et produkt fra De'Longhi. Vennligst sett av noen minutter til å lese igjennom disse instruksjonene. Dette vil forhindre at man løper noen som helst risiko eller skader apparatet.

## BESKRIVELSE

### Beskrivelse av apparatet (se side 2 - A)

- A1** Luftutløpsrist
- A2** Kontrollpanel
- A3** Håndtak
- A4** Hjul
- A5** Filter
- A6** Luftinntaksrist
- A7** Forbindelse for luftutløpslange
- A8** Luftinntaksrist
- A9** Strømkabel
- A10** Øvre tappeplugg med lokk
- A11** Nedre tappeplugg med lokk
- A12** Signalmottaker for fjernkontroll
- A13** Fjernkontrollholder

### Beskrivelse av tilbehør (Se side 2 - B)

- B1** Luftutløpslange
- B2** Slangeadapter
- B3** Adapterring for vindusbrakett/vindu
- B4** Forlenbar vindusbrakett og låsepinne
- B5** Tappeslange
- B6** Selvklebende skumremse
- B7** Fjernkontroll

## ELEKTRISK FORBINDELSE

Kontroller følgende før apparatet kobles til strøm:

- Nettspenning samsvarer med verdien som er oppgitt på merkeskiltet bak på apparatet.
- Stikkkontakten og strømkabelen har et tverrsnitt som er tilpasset strømstyrken.
- Stikkkontakten er av egnet type for det aktuelle støpslet, hvis ikke må stikkkontakten skiftes.
- Stikkkontakten er tilkoblet en fungerende jordingsforbindelse. Produsenten er ikke ansvarlig hvis disse skadeforebyggende tiltakene ikke overholdes.
- **Strømkablene må kun skiftes av spesialiserte teknikere.**

## BRUK

Instruksjonene nedenfor hjelper deg å klargjøre klimaanlegget for drift på en så effektiv måte som mulig. Før enheten tas i bruk må det påses at inntak og utløpsrist ikke er hindret. Hold en minsteavstand på 60 cm fra vegger og hindringer (Fig. 7).

I klima- og avfuktingsmodus må luftutløpslangen (B1) settes på (Fig. 1).

**Merk:** Dette apparatet er utstyrt med en selvfordampingsfunksjon som fjerner all kondens i kjøle- og avfuktingsmodus.

## BRUK AV KLIMAAANLEGG UTEN MONTERING

### SIDEHENGSLT VINDU

Hvis du har sidehengslet vindu gjør du som følger:

- Koble til luftutløpslangen (B1) i sin anviste posisjon på baksiden av apparatet (Fig. 1).
- Sett inn luftutløpslangen (B1) sammen med vindusadapteren (B3) i sin anviste posisjon på baksiden av apparatet (Fig. 2).

### DOBLE HEISEVINDUER

Avhengig av behov kan den selvklebende remsen festes til vinduet som vist i figur 3.

- Kutt remsen til ønsket lengde og sett dem på plass i vinduet.
- Sett den forlengbare vindusbraketten inn i vinduet og tilpass den langs hele lengden til vinduskarmen (Fig. 4)
- Reguler den forlengbare vindusbraketten og fest den med de låsepinne (Fig. 5) (hvis den er for lang kan man sage av noe av plasten. Dette må gjøres av en kyndig fagperson).
- Hekt adapterringen (B3) på vindusbraketten som vist i Fig. 6.

## KONTROLLPANEL

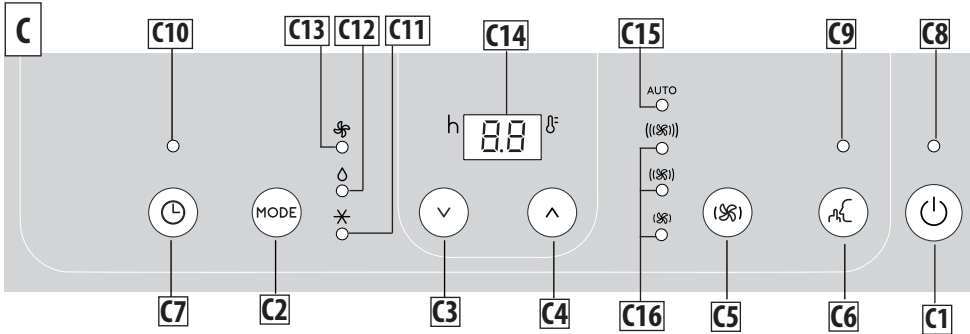

### BESKRIVELSE AV KONTROLLPANEL (C)

- C1** ON/STANDBY (on/off) knapp
- C2** Modusvalgtast (klima, avfukter, vifte)
- C3** Ned-tast
- C4** Opp-tast
- C5** Viftehastighetsbryter
- C6** Stilleknapp (kun på noen modeller)
- C7** Timer-knapp
- C8** Standby-lampe
- C9** Stillelampe
- C10** Timer-lampe
- C11** Klimamoduslampe
- C12** Avfuktingslampe
- C13** Viftemoduslampe
- C14** Temperaturverdiinnstilling, programmert av/på timer
- C15** Auto-viftehastighetslampe
- C16** Viftehastighetslampe (min, med, max)

### SLÅ APPARATET AV OG PÅ

Før man kobler til strømuttaket må man se til at loddene (A10) (A11) bak på selve apparatet er blitt korrekt satt inn. Sett støpslet inn i stikkkontakten. Standby-lampen tennes. Trykk på tasten (C1) for å slå på apparatet. Når apparatet slås på vil den funksjonen som sist var i bruk når apparatet ble avslått aktiveres. For å slå av apparatet trykker man på ON/STANDBY-knappen (C1) en gang til.

**Merk:** Hvis man ikke fortsetter med oppstarten vil displaylyset etter noen minutter dempes for å redusere energiforbruket.

**Merk:** Ikke slå av klimaanlegget ved å dra i støpslet. Trykk på tasten for å sette klimaanlegget i hvilemodus og vent noen minutter før støpslet trekkes ut. På denne måten kan apparatet utføre alle statuskontroller.

### MODUSVALG

For å velge ønsket driftsmodus trykker man flere ganger på MODE-tasten (C2) inntil ønsket funksjon er blitt valgt.

### ✱ KLIMAMODUS

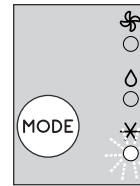

Denne modusen er ideell for varmt og fuktig vær når rommet både må kjøles ned og avfuktes.

For en korrekt innstilling av denne modusen:

- Trykk flere ganger på **MODE**-tasten (C2) inntil klimalampen (C11) ✱ tennes. Displayet (C14) vil vise ønsket temperatur.
- For å endre temperaturen trykker man på tasten (C3) eller (C4).
- Velg ønsket viftehastighet ved å trykke på tasten (C5).

Følgende hastigheter er tilgjengelig:

- Minimum luftstrømning:** når det ønskes tilnærmet støyfri drift.
- Middels luftstrømning:** Hvis man ønsker et lavt støynivå som også opprettholder komforten.
- Maksimal luftstrømning:** For å nå ønsket temperatur så fort som mulig.

**AUTO Auto luftstrøm:** Apparatet vil automatisk velge den best tilpassede viftehastigheten basert på valgt temperatur og omgivelsesforhold.

*Den best egnede temperaturen i sommerhalvåret ligger på mellom*

24 og 27°C, men det anbefales å ikke stille inn en temperatur som ligger langt under utendørstemperaturen.

### **STILLEFUNKSJON (kun tilgjengelig i klimamodus på noen utvalgte modeller)**

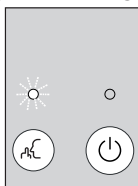

Ved å aktivere denne funksjonen i klimamodus vil støyen fra apparatet reduseres ytterligere. For å aktivere trykker man på knappen  (C6). Lampen (C9) vil tennes.

### **AVFUKTINGSMODUS**

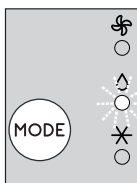

Ideell for å redusere luftfuktigheten i rommet (vår og høst, våtrom, perioder med mye regn osv.). For denne type bruk må apparatet stilles inn til klimamodus. Det betyr at luftutløpslangen (B1) må kobles til apparatet slik at luftfuktigheten kan trekkes ut av rommet.

For en korrekt innstilling av denne modusen:

- Trykk flere ganger på **MODE**-tasten (C2) inntil avfuktingslampen (C12)  tennes.
- Apparatet vil automatisk velge den best tilpassede luftstrømningen.

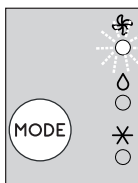

**Merknad:** Hvis luftfuktigheten er høy kan man tappe kondensen fortløpende ved å koble til den medfølgende tappeslangen (B5) i tappepluggen (A10) og la vannet flyte ut i en passende beholder. Vær oppmerksom slik at ikke vannet renner over eller tappeslangen tilstoppes (Fig. 9).

### **VIFTEMODUS**



Når denne modusen er i bruk trenger ikke luftutløpslangen (B1) kobles til apparatet.

For en korrekt innstilling av denne modusen:

- Trykk flere ganger på **MODE**-tasten (C2) inntil viftelampen  tennes.
- Trykk flere ganger på tasten  (C5) inntil ønsket luftstrømning er valgt.



Følgende luftstrømningshastigheter er tilgjengelig:

 **Minimum luftstrømning:** når det ønskes tilnærmet støyfri drift.

 **Middels luftstrømning:** hvis man ønsker et lavt støynivå som også opprettholder komforten.

 **Maksimal luftstrømning:** for maksimal ytelse.

### **VELG TEMPERATURSKALA**

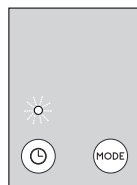

Temperaturen kan vises i °C eller °F. For å endre temperaturvisningen velger man klimamodus og holder inne både ned-tasten  (C3) og opp-tasten  (C4) i cirka 3 sekunder.

### **STILLE INN TIMER-FUNKSJON**



Med Timer-funksjonen er det mulig å utsette apparatets start- eller stopptidspunkt. Denne funksjonen vil gjøre det mulig å spare elektrisitet ved å optimere driftsperiodene.

### **Hvordan programmere utsatt apparatstart**

- Utsatt apparatstopp kan programmeres mens apparatet befinner seg i et hvilket som helst driftsmodus.
- Trykk på Timer-knappen (C7): Timer-indikatoren (C10) og timene lyser opp.
- Bruk knappene  (C3) eller  (C4) for å velge antall timer før apparatet slås av.

Noen få sekunder etter at Timer-funksjonen er blitt stilt inn vil innstillingen være aktiv. Displayet viser driftsmodus og Timer-lampen forblir tent. Når den forhåndsinnstilte tiden er utløpt vil klimaanlegget gå over i hvilemodus.

For å avbryte Timer-programmet trykker man to ganger på Timer-knappen (C7). Timer-lampen (C10) vil slukke.

## Howdan programmere utsatt opptart

- Sett apparatet i hvilemodus.
- Trykk på timer-knappen (C7): Timer-indikatoren (C10) og timetallet lyser.
- Bruk knappene ∨ (C3) eller ∧ (C4) for å velge antall timer før apparatet skal slå seg på.
- Apparatet gå tilbake til den forrige driftsmodusen.

Apparatstart kan programmeres når som helst innenfor de neste 24 timene. Noen sekunder etter at dette er blitt gjort vil Timer-funksjonen være innstilt. Timer-indikatoren forblir tent og displayet går tilbake i hvilemodus.

For å avbryte Timer-programmet trykker man to ganger på Timer-tasten (C7). Timer-lampen (C10) vil slukke.

## STYRING VIA FJERNKONTROLL

- Pek fjernkontrollen mot mottakeren (A12) på klimaanlegget. Maksimal distanse mellom fjernkontroll og apparat er 7 meter (uten hindringer mellom fjernkontroll og mottaker) (Fig. 8).
- Fjernkontrollen må håndteres svært forsiktig. Den må ikke gå i bakken eller eksponeres for direkte sollys eller varmekilder.

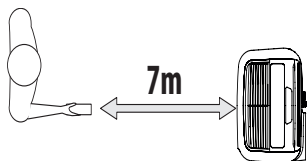

## STYRING VIA FJERNKONTROLL

### SETTE INN ELLER SKIFTE BATTERIER

- Ta av dekslet bak på fjernkontrollen.
- Sett inn batterier eller bytt ut de eksisterende batteriene med nye LR03 "AAA" 1.5V batterier (se instruksjoner inne i batterikammeret) (fig. 8).
- Sett på plass dekslet.
- I fjernkontrollens display vises en batteriladerindikator. Når denne blinker må batteriene skiftes ut (  ).

**Merk:** Hvis fjernkontrollenheten byttes eller kastes må batteriene fjernes og håndteres i samsvar med gjeldende miljølovgivning, gitt at de er skadelige for miljøet. Ikke bland nye og gamle batterier.



Ikke bland sammen alkaliske, standard (karbon-sink) og oppladbare (nikkel-kadmium) batterier. Batteriene må ikke brennes. Batteriene kan eksplodere eller lekke. Hvis fjernkontrollen ikke skal brukes over en lengre periode må batteriene tas ut.

## BESKRIVELSE AV FJERNKONTROLL

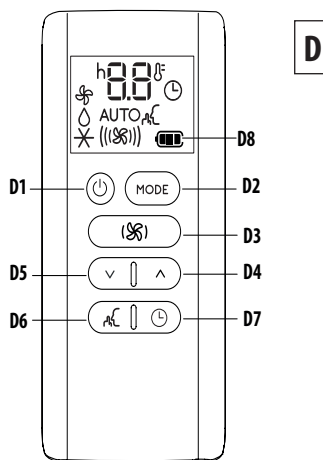
- D1.** ON/STANDBY-knapp
- D2.** MODUS-knapp
- D3.** Viftehastighetsknapp
- D4.** Opp-knapp
- D5.** Ned-knapp
- D6.** Stilleknapp (kun på noen modeller)
- D7.** Timer-knapp
- D8.** Ladestatusindikator for batteri



## SLÅ APPARATET AV/PÅ

- Koble til enheten.
- Trykk på  ON/STAND-BY knappen (D1). Når det slås på vil klimaanlegget starte opp i samme modus den befant seg i når det ble avslått.
- For å slå av apparatet trykker man på ON/STANDBY-knappen  (D1) en gang til.

**Merk:** Man må aldri slå av apparatet ved å trekke ut støpslet. Slå alltid av ved hjelp av knappen ON/STAND-BY  (D1) og vent noen minutter før støpslet trekkes ut av stikkontakten. Kun på denne måten vil apparatet utføre alle sine standardkontroller.

**Merk:** Funksjonene til fjernkontrollen (D) tilsvarer funksjonene til kontrollpanelet (C).

## MODUSVALG

For å velge ønsket driftsmodus trykker man flere ganger på MODE-tasten (D2) inntil ønsket funksjon er blitt valgt.

## VALG AV TEMPERATURER

I klimamodus trykker man på knappene ∧ (D4) eller ∨ (D5) for å velge ønsket temperatur.

## VALG AV LUFTSTRØMNING

I klimamodus og viftemodus trykker man på knappen (S) (D3) for å velge ønsket luftstrømning.

Tilgjengelige luftstrømninger er:

(S) **Minimum luftstrømning:** når det ønskes tilnærmet støyfri drift.

((S)) **Middels luftstrømning:** hvis man ønsker et lavt støynivå som også opprettholder komforten.

((((S))) **Maksimal luftstrømning:** for maksimal ytelse.

AUTO **Automatisk luftstrømning:** Apparatet vil automatisk velge best tilpassede luftstrømning basert på temperatur og omgivelser. Dette valget er kun tilgjengelig i klimaamodus.

## STILLEFUNKSJON (kun tilgjengelig i klimamodus på noen utvalgte modeller)

Ved å aktivere denne funksjonen vil støyen fra apparatet reduseres ytterligere. For å aktivere den trykker man på knappen (D6) på fjernkontrollen. Displayet viser det aktuelle symbolet.

## VELG TEMPERATURSKALA

Temperaturen kan vises i °C eller °F. For å endre temperaturvisningen velger man klimamodus og holder inne både ned-tasten (D5) og opp-tasten (D4) i cirka 3 sekunder.

## STILLE INN TIMER-FUNKSJON

Med Timer-funksjonen er det mulig å utsette apparatets start-

eller stopptidspunkt. Denne funksjonen vil gjøre det mulig å spare elektrisitet ved å optimere driftsperiodene.

## Hvordan programmere utsatt apparatstart

- Utsatt apparatstopp kan programmeres mens apparatet befinner seg i et hvilket som helst driftsmodus.
- Trykk på Timer-knappen (D7) ☹ Timer-symbolet vises og timetallet lyser opp.
- Trykk på (D5) og (D4) inntil ønsket antall timer til apparatstopp vises i displayet.

Noen få sekunder etter at Timer-funksjonen er blitt stilt inn vil innstillingen være aktiv. Displayet viser driftsmodus og Timer-symbolet lyser uavbrutt.

Når den innstilte tiden er utløpt vil klimaanlegget gå i hvilemodus. For å avbryte Timer-programmet trykker man to ganger på Timer-knappen ☹ (D7). Timer-lampen vil tennes.

## Hvordan programmere utsatt oppstart

- Koble til apparatet og still inn hvilemodus.
- Trykk på Timer-knappen (D7) ☹ Timer-symbolet vises og timetallet lyser opp.
- Trykk på (D5) og (D4) inntil ønsket antall timer til apparatstart vises i displayet. Apparatstart kan programmeres når som helst innenfor de neste 24 timene.

Når den innstilte tiden utløpet vil apparatet gå tilbake til den forrige driftsmodusen.

For å avbryte Timer-programmet trykker man to ganger på Timer-knappen ☹ (D7). Timer-lampen vil tennes.

## SELVDIAGNOSE

Apparatet har et selvdiaognosesystem som identifiserer en serie advarsler/feilfunksjoner.

Feilmeldingene vises på apparatets display.

### HVIS... DISPLAYET VISER



“Low Temperature” (Lav temperatur)  
(Forebygging av frost)

#### ...HVA BURDE JEG GJØRE?

Apparatet er utstyrt med frostbeskyttelse som hindrer at det danner seg islag på enheten. Apparatet starter opp igjen automatisk når avisingen er fullført.

### HVIS... DISPLAYET VISER



“Probe Failure” (Sondefeil)  
(Sonde skadet)

#### ...HVA BURDE JEG GJØRE?

Hvis denne meldingen vises bes man kontakte nærmeste autoriserte service-senter.

### HVIS... DISPLAYET VISER



“High Level” (Høyt nivå)  
(Innvendig beholder full)

#### ...HVA BURDE JEG GJØRE?

Tøm den innvendige tanken ved å følge instruksjonene som er gjengitt i delen “Operasjoner Ved sesongslutt”.

## TIPS FOR KORREKT BRUK

For å sikre optimale resultater når klimaanlegget er i bruk bes man følge disse anbefalingene:

- Lukk igjen vinduer og dører i rommet apparatet skal brukes. Når klimaanlegget installeres for midlertidig bruk burde døren holdes delvis åpen (1 cm holder) for å sikre korrekt ventilasjon.
- Ikke bruk apparatet i rom med mye damp (for eksempel vaskerom).
- Rommet må beskyttes mot direkte soleksponering ved å delvis trekke for gardiner og/eller persienner slik at apparatet driftes mer økonomisk.
- Apparatet må aldri brukes utendørs.
- Se til at det ikke er noen varmekilder i rommet.
- Se til at klimaanlegget står på en helt plan flate.

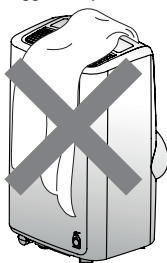

ikke dekk til apparatet

- Ikke sett gjenstander av noen slag på klimaanlegget.
- Ikke sett hindringer foran luftinntaket eller luftutløpsristene.

## RENGJØRING

Før det foretas rengjøring eller vedlikehold må man slå av apparatet ved å trykke på knappen  og deretter trekke ut støpslet.

### RENGJØRE KABINETT

Apparatet bør rengjøres med en fuktet klut og deretter tørkes av en med en tørr fille. Av sikkerhetsårsaker må ikke klimaanlegget vaskes med vann.

**OBS!** Ikke bruk bensin, alkohol eller løsningsmidler til å rengjøre apparatet. Ikke spray på insektmiddel eller lignende.

### RENGJØR AV LUFTFILTER

For at klimaanlegget skal fungere optimalt så anbefales det å rengjøre støvfilteret en gang i uken. Filteret er plassert i luftinntaksristen (A6). For å rengjøre filteret må det tas ut av huset som vist i figur 10 - 11. Bruk en støvsuger for å fjerne alt støv. Hvis det er svært skittent kan det dyppes i varmt vann og renses flere ganger. Vanntemperaturen må holdes under 40° C.

Etter at filteret er blitt skylt må det tørkes. Sett filteret tilbake i filterhuset.

## KONTROLLER FØR APPARATET TAS I BRUK

Se til at strømkabelen og støpslet er perfekt stand og at enheten er blitt effektivt jordet.

Man må følge alle installasjonsstandarder.

## KONTROLLER VED SESONGSLUTT

For å tømme den innvendige kretsen for vann, fjerner man lokket på den nedre tappeslangen ved å vri det mot klokkeretningen, og drar i det innvendige lokket for å fjerne det (Fig. 12).

Tapp av alt vannet i en beholder eller et fat. Når den er blitt helt tappet må man sette på hetten og ha igjen lokket.

Rengjør filteret som forklart tidligere. Filteret må være helt tørt før det settes tilbake.

## TEKNISKE EGENSKAPER

Matespenning	se merkeskilt
Max. effektforbruk	
i klimamodus	“
Kjølemiddel	“
Kjølekapasitet	“

## GRENSEVERDIER

Romtemperatur klimamodus	18° ÷ 35°C
--------------------------	------------

**Transport, fylling, rengjøring, tapping og kasting av kjølemiddel må kun utføres av et teknisk servicesenter som er blitt forhåndsautorisert av produsenten.**

**Apparatet må kun kasseres ved et spesialisert personell som er blitt autorisert av produsenten.**

## OBS! FOR Å UNNGÅ SKADE PÅ ENHETEN:

IKKE TRANSPORTER ELLER SETT APPARATET OPP-NED ELLER PÅ SIDEN. HVIS SÅ SKULLE SKJE MÅ MAN VENTE 6 TIMER FØR APPARATET SLÅS PÅ. 24 TIMER ANBEFALES. Etter at enheten har stått på siden må oljen renne tilbake i kompressoren før den kan fungere. Hvis ikke enheten gis tilstrekkelig tid til å gjøre dette (6-24 timer) vil den kun fungere en kort tid før den vil havare som følge av oljemangel.

## FEILSØKING

PROBLEM	ÅRSAK	LØSNING
Klimaanlegget slår seg ikke på	Det er ikke koblet til stikkkontakten	Koble til enheten
	Ingen strømforsyning	Vent
	Den innvendige sikkerhetsinnretningen er blitt utløst	Ring kundeservice
Klimaanlegget fungerer kun en kort tid	Det er bøyer eller knekker i utløpsslangen	Sett luftslangen i korrekt posisjon og gjør den så kort som mulig for å unngå at den klemmes sammen
	No hindrer luften i å trekke ut fra enheten	Sjekk og fjern eventuelle hindringer i luftutløpet
Klimaanlegget fungerer med avkjøler ikke rommet	Vinduer, dører og/eller gardiner står åpne	Lukk igjen dører, vinduer og gardiner, og vær oppmerksom på "TIPS FOR KORREKT BRUK" som er gjengitt ovenfor
	Det er varmekilder i rommet (ovner, hårføner osv.)	Fjern varmekilden
	Luftutløpsslangen er koblet fra apparatet	Koble til luftutløpsslangen i sin anviste posisjon bak på apparatet (fig. 1).
	Filter tilstoppet	Rengjør eller bytt ut filteret som forklart over
	Apparatets tekniske egenskaper er ikke egnet for rommet hvor enheten er plassert.	
Apparatet gir fra seg en ubehagelig lukt i rommet hvor den er plassert.	Filter tilstoppet	Rengjør filteret som forklart over
Klimaanlegget starter ikke opp før det er gått tre minutter.	En innvendig sikkerhetsinnretning i apparatet hindrer oppstart før det er gått tre minutter fra tidspunktet hvor apparatet ble slått av.	vent Denne forsinkelsen er del av normal apparatfunksjon.
Bokstavene <i>Lt/PF/HL</i> og symbolet vises i displayet.	Apparatet har et selvdiaagnosesystem som identifiserer en serie feilfunksjoner.	Se kapittelet SELVDIAGNOSE