

INLEDNING

Tack för att du valt denna De'Longhi produkt. Vänligen ägna några minuter åt att läsa dessa instruktioner. Detta kommer att förhindra risker och skador på apparaten.

BESKRIVNING

Beskrivning av apparaten (se sidan 2 - A)

- A1** Luftutloppsgaller
- A2** Kontrollpanel
- A3** Handtag
- A4** Hjul
- A5** Filter
- A6** Luftintagsgaller
- A7** Avluftningsslanghölje
- A8** Luftintagsgaller
- A9** Matningskabel
- A10** Övre dräneringsslang med plugg
- A11** Nedre dräneringsslang med plugg
- A12** Fjärrkontroll signalmottagare
- A13** Fjärrkontrollfack

Beskrivning av tillbehören (Se sidan 2 - B)

- B1** Avluftningsslang
- B2** Slangadapter
- B3** Adapter för förlängningsbar fönsterkonsol/ fönster
- B4** Förlängningsbar fönsterkonsol och låsstift
- B5** Dräneringsslang
- B6** Självhäftande skumremsa
- B7** Fjärrkontroll

ELANSLUTNING

Innan stickkontakten sätts i eluttaget, kontrollera följande:

- nätspänningen är den samma som anges på plåten på baksidan av apparaten;
- uttaget och elnätet är anpassade för att tåla den belastning som krävs;
- uttaget är rätt typ för stickkontakten, byt annars ut uttaget;
- uttaget är anslutet till ett effektivt jordsystem. Tillverkaren ansvarar inte i händelse av underlåtenhet att iakttä dessa olycksfallsförebyggande standarder.
- **Elsladden får endast bytas ut av specialiserade tekniker.**

ANVÄNDNING

Instruktionerna nedan gör att du kan förbereda luftkonditioneringen för funktion så effektivt som möjligt. Se till att luftintaget och uttagsgallren inte är övertäckta före användning.

Bibehåll ett minimum avstånd på 60 cm från väggar och hinder (fig.7).

Vid konditionering och avfuktning måste avluftningsslangen (B1) appliceras (Fig. 1).

Observera: Denna apparat har en självavdunstningsfunktion för kondensatborttagning under kylnings- och avfuktningsslägena.

LUFTKONDITIONERING UTAN INSTALLATION

KARMFÖNSTER

Om du har ett fönster med karm gör på följande sätt:

- Koppla avluftningsslangen (B1) i dess anslutning på baksidan av apparaten (Fig. 1).
- Placera avluftningsslangen (B1) med fönsteradaptern (B3) utanför fönstret för att släppa ut den varma luften (Fig. 2).

DUBBELT HÄNGFÖNSTER

Vid behov, placera den självhäftande skumremsan på fönstret som visas i figur 3.

- Klipp skumremsorna till önskad längd och placera på fönstret.
- Placera den förlängningsbara fönsterkonsolen på fönsterbrädan och förläng den förlängningsbara fönsterkonsolen inuti fönsterramen (Fig.4)
- Justera den förlängningsbara fönsterkonsolen genom att fastställa längden med låsstift (Fig. 5) (Om den förlängningsbara konsolen är för stor, är det möjligt att skära plasten med användning av en såg. Denna proceduren ska utföras av en kvalificerad tekniker).
- Haka på adaptern för förlängningsbart fönster (B3) vid fönsterkonsolen som visas i Fig. 6.

KONTROLLPANEL

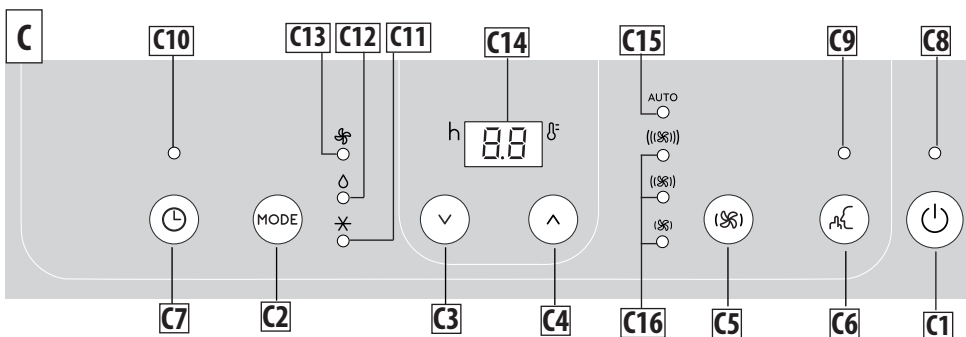

BESKRIVNING AV KONTROLLPANELEN (C)

- C1** ON/STANDBY (on/off)-knapp
- C2** Lägesväljarknapp (luftkonditionering, avfuktning, fläkt)
- C3** Knapp för minskning
- C4** Knapp för ökning
- C5** Valknapp för fläkthastighet
- C6** Tyst knapp (endast på vissa modeller)
- C7** Timer-knapp
- C8** Standby-indikator
- C9** Tyst indikator
- C10** Timer-indikator
- C11** Indikator Luftkonditioneringsläge
- C12** Indikator Avfuktningläge
- C13** Indikator Fläktläge
- C14** Inställda temperaturvärden, programmerad on/off-timer
- C15** Indikator automatisk ventilationshastighet
- C16** Indikator ventilationshastighet (min, med, max)

SÄTTA PÅ/STÄNGA AV APPARATEN

Innan du ansluter kontakten till nätuttaget, försäkra dig att dräneringsslangens pluggar (A10) (A11) på apparatens baksida, är korrekt införda. För in kontakten i uttaget. Standby-indikatorn tänds. Tryck in **C1** knappen för att slå på apparaten. När apparaten slås på kommer den att aktiveras med den senaste inställda funktionen, innan den stängdes av. För att slå av apparaten, tryck in **C1** ON/STANDBY-knappen (C1) igen.

Observera: Om start intefortsätter, minskar ljuset på displayen efter några minuter för att minska energiförbrukningen.

Observera: Stäng aldrig av luftkonditioneraren, helt enkelt genom att dra ut stickkontakten. Tryck in knappen **C1** för att ställa luftkonditioneraren i standby och vänta några minuter innan stickkontakten dras ur. På detta sättet kan apparaten utföra driftsstatuskontrollerna.

LÄGESVAL

För att välja önskat driftsläge, tryck upprepade gånger in **MODE**-knappen (C2) tills önskad funktion valts.

✖ LUFTKONDITIONERINGSLÄGE

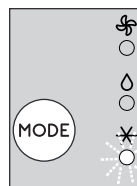

Detta är idealiskt för både varmt och fuktigt väder när rummet behöver både kylas av och avfuktas.

För att korrekt ställa in detta läge:

- Tryck upprepade gånger in **MODE**-knappen (C2) tills luftkonditionerings ✖-indikatorn (C11) visas. Displayen (C14) visar önskad temperatur.
- För att ändra temperaturen, som ska nås, tryck in **C3** eller **C4** -knappen.
- Välj önskad fläkthastighet genom att trycka in **C5** -knappen.

Tillgängliga hastigheter är:

(✖) **Minimum luftflöde:** när maximalt tyst drift har valts.

((✖)) **Medium luftflöde:** när bullernivån behöver vara låg men med god komfortnivå.

((((✖))) **Max luftflöde:** för att nå önskad temperatur så snart som möjligt.

AUTO **Auto luftflöde:** Apparaten väljer automatiskt den bästa fläkthastigheten baserad på den valda temperaturen och miljöförhållandena.

De lämpligaste temperaturerna under sommartid går från 24 till 27 °C. Men att ställa temperaturen avsevärt lägre än utomhustemperaturen rekommenderas inte.

TYST FUNKTION (tillgänglig endast i konditioneringsläge och endast på vissa modeller)



Genom att aktivera denna funktionen i luftkonditioneringsläge, kommer apparatens buller att ytterligare minska. För att aktivera det, tryck in knappen  (C6), indikatorn (C9) tänds.

AVFUKNINGSLÄGE

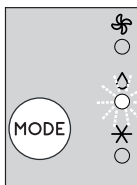

Detta är idealiskt för att minska fukten i rummet (vår och höst, fuktiga rum, regniga perioder etc.). För denna typ av användning måste apparaten ställas in som för luftkonditioneringsläge. Det vill säga att avluftningsslangen (B1) måste kopplas i apparaten för att tillåta fukten att tömmas ur på utsidan. För att korrekt ställa in detta läge:

- Tryck uppregade gånger in **MODE**-knappen (C2) tills avfuktningens  -indikatorn (C12) visas.
- Apparaten väljer automatiskt det bästa luftflödet.

Obs: i händelse av hög miljöfuktighet, är det möjligt att dränera kondensen kontinuerligt genom att koppla den medföljande slangen (B5) till den övre dräneringsslangen (A10) och på så sätt låta vattnet flyta ut i en behållare.

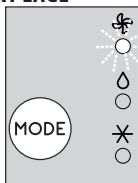

Var uppmärksam att inte låta vattnet flöda över på golvet och att dräneringsslangen inte är igensatt (Fig. 9).

FLÄKT LÄGE



När detta läge används, behöver inte avluftningsslangen (B1) vara kopplad till apparaten.

För att korrekt ställa in detta läge:

- Tryck uppregade gånger in i **MODE**-knappen (C2) tills fläk- tindikatorn  tänds.
- Tryck uppregade gånger in i  (C5) -knappen tills önskat luftflöde valts.



De tillgängliga luftflödena är:

 **Minimalt luftflöde:** när dämpningsfunktion önskas.

 **Genomsnittligt luftflöde:** när bullernivån behöver vara låg men med bra komfortnivå.

 **Maximalt luftflöde:** för bästa prestanda.

VÄLJ TEMPERATURSKALA

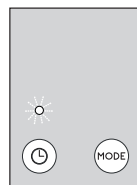

Temperaturen kan visas i °C eller °F. För att ändra måtenhet av temperaturen, välj luftkonditioneringsläge och tryck sedan in både minsknings  (C3) och öknings-  (C4) knapparna i ungefär 3 sek.

INSTÄLLNING AV TIMERN



Timern tillåter fördröjd start eller nedstängning av apparaten. Denna funktion förhindrar att elektricitet slösas genom att optimerar funktionsperioderna.

Så här programmeras fördröjd nedstängning

- Medan apparaten är på i något funktionsläge, kan den fördröjda nedstängningen programmeras.
- Tryck in Timer-knappen (C7): timer indikatorn (C10) och timmarna tänds.
- Använd knapparna  (C3) eller  (C4) för att ställa in antalet timmar tills apparaten ska stängas av.

Några få sekunder efter att timern ställts in, förväras inställningen och displayen visar funktionsläget och timer-symbolen förblir tänd. Vid den förhandsinställda tiden går luftkonditioneraren i Standby.

För att radera timer-programmet, tryck på timer-knappen (C7) två gånger. Timer-indikatorn (C10) släcks.

Så här programmeras fördröjd start

- Försätt apparaten i standby.

- Tryck in timer-knappen (C7): timer-indikatorn (C10) och timmarna tänds.
- Använd knapparna ∨ (C3) eller ∧ (C4) för att ställa in antalet timmar efter vilka apparaten ska starta driften.
- Apparaten kommer att starta driften i samma driftsläge som tidigare ställts in.

Start kan programmeras när som helst inom de 24 timmar som följer. Några timmar efter att timern ställts in, förväras inställningen. Timer-indikatorn förblir tänd och displayen går tillbaka till standby.

För att radera timer-programmeringen, tryck in timer-knappen (C7) två gånger. Timer-knappen (C10) släcks.

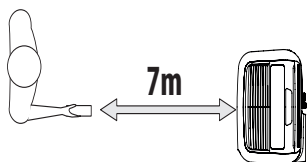

DRIFT MED ANVÄNDNING AV FJÄRRKONTROLLEN

- Rikta fjärrkontrollen mot mottagaren (A12) på luftkonditioneraren. Det maximala avståndet mellan fjärrkontrollen och mottagaren är 7 meter (utan hinder mellan fjärrkontrollen och mottagaren) (fig. 8).
- Fjärrkontrollen ska hanteras med extrem aktsamhet, utan att tappa den eller utsätta den för direkt solljus och på avstånd från värmekällor.



DRIFT FRÅN FJÄRRKONTROLL

SÄTTA I ELLER BYTA UT BATTERIER

- Ta bort locket på baksidan av fjärrkontrollen;
- Sätt i eller byt ut batterierna mot två nya LR03 "AAA" 1,5V-batterier, sätt i korrekt (se anvisningarna i batterifacket) (fig. 8);
- Sätt på locket igen.
- På fjärrkontrollens display finns en indikator för batteriladdning, när den blinkar är det nödvändigt att byta ut dem (  ).

Observera: Om fjärrkontrollen byts ut eller kasseras, måste batterierna tas ur och deponeras i enlighet med gällande lagstiftning eftersom de är miljöskadliga. Blanda inte gamla och nya batterier.



Blanda inte alkaliska, standardbatterier (kol-zink) eller omladdningsbara (nickel-kadmium) batterier. Lagg aldrig batterier i eld. Batterier kan explodera eller läcka. Om fjärrkontrollen inte används under en viss tidslängd, ska batterierna tas ur.

BESKRIVNING AV FJÄRRKONTROLLEN

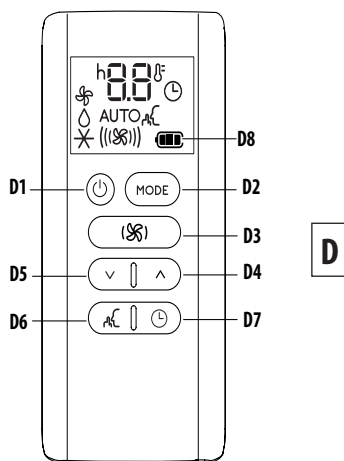
- D1.** ON/STANDBY-knapp
- D2.** LÄGES-knapp
- D3.** Knapp för val av fläkthastighet
- D4.** Ökningsknapp
- D5.** Minskingsknapp
- D6.** Tyst knapp (endast på vissa modeller)
- D7.** Timer -knapp
- D8.** Indikator för batteriladdning



SÄTTA PÅ/STÄNGA AV APPARATEN

- Sätt i uttaget.
- Tryck in  ON/STANDBY-knappen (D1). När luftkonditioneraren sätts i gång börjar den arbeta i samma läge som när den stängdes av.
- För att slå av apparaten, tryck in  ON/STANDBY-knappen (D1) igen.

Observera: Stäng aldrig av apparaten genom att dra ur stickkontakten. Stäng alltid av genom att trycka in  ON/STANDBY-knappen (D1) och vänta några minuter innan du dra ur stickkontakten. Endast på detta sätt utför apparaten standardkontroll.

Observera: Fjärrkontrollens (D) funktioner motsvarar kontrollpanelens (C).

LÄGESVAL

För att välja önskat driftsläge, tryck upprepade gånger in MODE-knappen (D2) tills önskad funktion valts.

VÄLJA TEMPERATURER

I luftkonditioneringsläge, tryck in ∧ (D4) eller ∨ -knappen (D5) för att välja önskad temperatur.

VÄLJA LUFTFLÖDE

I luftkonditionerings- och fläktläge, tryck in (S) -knappen (D3) för att välja önskat luftflöde.

Luftflöden som är tillgängliga är:

(S) **Minimalt luftflöde:** när dämpningsfunktion önskas.

((S)) **Genomsnittligt luftflöde:** när bullernivån behöver vara låg men med bra komfortnivå.

((((S))) **Maximalt luftflöde:** för bästa prestanda.

AUTO **Automatiskt luftflöde:** apparaten väljer automatiskt luftflöde, baserat på miljöförhållandena. Detta val finns endast i konditioneringsläge.

TYST FUNKTION (tillgänglig endast i konditioneringsläge och endast på vissa modeller)

Genom att välja denna funktionen, minskas driftsbullret ytterligare. För att aktivera den, tryck in knappen (D6) på fjärrkontrollen. Displayen visar den relativa symbolen.

VÄLJ TEMPERATURSKALA

Temperaturen kan visas i °C eller °F. För att ändra måtenhet av temperaturen, välj luftkonditioneringsläge och tryck sedan in både minsknings (D5) och öknings- (D4) knapparna i ungefär 3 sek.



INSTÄLLNING AV TIMERN

Timern tillåter fördröjd start eller nedstängning av apparaten.

SJÄLVDIAGNOS

Apparaten har ett självdiagnosystem för att identifiera ett antal varningar/felfunktioner.

Felmeddelanden visas på apparatens display.

OM ... VISAS,	OM ... VISAS,	OM ... VISAS,
		
“Low temperature” (Låg temperatur) (Frostvarning)	“Probe Failure” (Sondfel) (Sonden skadad)	“High Level” (Hög nivå) (Invändig bricka full)
..VAD SKA JAG GÖRA?	..VAD SKA JAG GÖRA?	..VAD SKA JAG GÖRA?
Apparaten har en frostvarningsanordning för att undvika för mycket isbildning. Apparaten startar automatiskt igen när avfrostningsprocessen fullbordats.	Om detta visas, kontakta din lokala auktoriserade kundtjänst.	Töm den interna säkerhetstanken genom att följa instruktionerna i sektionen “De sista årstidsåtgärderna”.

Denna funktion förhindrar att elektricitet slösas genom att optimerade funktionsperioderna.

Så här programmeras fördröjd nedstängning

- Medan apparaten är på i något funktionsläge, kan den fördröjda nedstängningen programmeras.
- Tryck in (D7) timer-knappen (D7), timer-symbolen visas och timmarna tänds.
- Tryck på knapparna (D5) och (D4) tills önskat antal timmar före nedstängning visas på displayen.

Några sekunder efter att timern ställts in, förväras inställningen, displayen visar driftsläget och timer-symbolen förblir tänd. Då den inställda tiden gått ut, går luftkonditioneraren in i standbyläge.

För att radera timer-programmet, tryck på knappen (D7) timer (D7) två gånger. Timer-symbolen släcks.

Så här programmeras fördröjd start

- Sätt i stickkontakten på apparaten och ställ i standby.
- Tryck in (D7) timer-knappen (D7), timer-symbolen visas och timmarna tänds.
- Tryck in knapparna (D5) och (D4) tills önskat antal timmar före start visas. Start kan programmeras när som helst inom de 24 timmar som följer.

När den inställda tiden gått ut, startar apparaten för att fungera i samma funktionsläge som ställts in tidigare.

För att radera timer-programmet, tryck på knappen (D7) timer (D7) två gånger. Timer-symbolen släcks.

TIPS FÖR KORREKT ANVÄNDNING

För att garantera optimala resultat från din luftkonditionerare, följ dessa rekommendationer:

- Stäng fönstren och dörrarna till det rum som ska luftkonditioneras. När luftkonditioneraren installeras halvpermanent, bör du lämna en dörr något öppen (inte mer än 1 cm) för att garantera ordentlig ventilation.
- Använd aldrig apparaten i mycket fuktiga rum (till exempel tvättstugor).
- Skydda rummet från direkt solljus genom att delvis stänga gardinerna och/eller rullgardinerna för att apparaten ska fungera mer ekonomiskt.
- Använd aldrig apparaten utomhus.
- Se till att det inte finns några värmekällor i rummet.
- Se till att luftkonditioneraren står på en jämn yta.

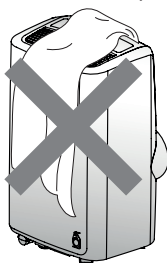

täck inte över apparaten

- Lämna aldrig föremål av något slag på luftkonditioneraren.
- Tapp aldrig igen luftintags- eller luftutloppsgallren.

RENGÖRING

Före rengöring eller underhåll, stäng av apparaten, genom att trycka in -knappen, dra sedan ut stickkontakten.

RENGÖRING AV APPARATSKÅPET

Rengör apparaten med en lätt fuktad trasa och torka av med en torr trasa.

Tvätta av säkerhetskäl aldrig av luftkonditioneraren med vatten.

Obs! Använd aldrig bensin, sprit eller lösningar för att rengöra apparaten. Spraya aldrig insektsdödande vätskor eller liknande.

RENGÖRING AV LUFTFILTRET

För att bibehålla luftkonditionerarens effektivitet, rekommenderas det att rengöra dammfiltret efter varje vecka av drift. Filtret är placerat på intagsgallret (A6).

För att rengöra filtret, ska det avlägsnas som visas i figur 10 -11. Använd en dammsugare för att ta bort eventuellt damm. Om det är mycket smutsigt, sänk ner det i varmt vatten och skölj det flera gånger. Vattentemperaturen ska hållas under 40° C.

Efter att ha tvättat filtret, låt det torka.

För att sätta tillbaka, sätt in filtret i dess hölje igen.

KONTROLLERA VID SÄSONGENS BÖRJAN

Försäkra dig att elkabeln och uttaget är i perfekt skick och att jordsystemet är effektivt. Iaktta strikt installationsstandarderna.

ÅTGÄRDER VID SLUTET AV SÄSONGEN

För att dränera vattnet helt från den interna kretsen, avlägsna locket från den nedre avloppsslangen, genom att vrida den medurs, och dra den för att avlägsna det interna locket (Fig. 12). Dränera vattnet helt i en behållare. Efter fullständig tömning, sätt tillbaka pluggarna och försäkra dig att de är helt stängda.

Rengör filtret som tidigare angivet. Filtret ska vara helt torrt innan det sätts tillbaka.

TEKNISKA SPECIFIKATIONER

Nätspänning se märkplåten

Max. upptagen effekt

under luftkonditionering "

Kylmedel "

Kylkapacitet "

GRÄNSVILLKOR

Rumstemperatur för luftkonditionering

18° ÷ 35°C

Transport, lastning, rengöring, insamling och bortskaffande av kylmedlet ska utföras av tekniska service-center, auktoriserade av tillverkaren.

Apparaten ska bortskaffas av specialiserad personal, auktoriserad av tillverkaren.

Obs! FÖR ATT UNDVIKA SKADA PÅ ENHETEN:

TRANSPORTERA ELLER VÄND ALDRIG APPARATEN UPP OCH NER ELLER PÅ SIDAN. OM DETTA SKER, VÄNTA 6 TIMMAR INNAN APPARATEN SLÅS PÅ, 24 TIMMAR REKOMMENDERAS. Efter att enheten legat på sidan, behöver oljan rinna tillbaka till kompressorn för att försäkra korrekt funktion. Utan att ge enheten denna tid (6-24 timmar) kanske den endast fungerar en kort tid, och sedan går kompressorn sönder på grund av att olja saknas.

FELSÖKNING

PROBLEM	ORSAK	LÖSNING
Luftkonditioneraren sätter inte i gång	stickkontakten är inte isatt i vägguttaget	sätt i uttaget
	strömsaknas	vänta
	den interna säkerhetsanordningen har utlösts	Kontakta Kundtjänst
Luftkonditioneraren fungerar endast en kort tid	Avluftningsslangen är böjd eller krökt	Placera luftslangen korrekt, håll den så kort och fri från krökar som möjligt för att undvika flaskhalsar
	något förhindrar luften från att tömmas ur	kontrollera och avlägsna alla hinder för luftens uttömning
Luftkonditioneraren fungerar, men det blir inte svalt i rummet	fönster, dörrar och/eller gardiner är öppna	stäng dörrar, fönster och gardiner, och kom ihåg "TIPSEN FÖR KORREKT ANVÄNDNING" som ges ovan
	det finns värmekällor i rummet (ugn, hårtork etc.)	eliminera värmekällorna
	Avluftningsslangen är inte ansluten till apparaten	koppla avluftningsslangen i dess anslutning på baksidan av apparaten (fig. 1).
	filtret är igensatt	rengör eller byt ut filtret enligt beskrivningen ovan
	apparatens tekniska specifikation passar inte för rummet där den placerats.	
Under funktion sprids en otrevlig lukt i rummet	filtret är igensatt	rengör filtret enligt beskrivningen ovan
Luftkonditioneraren fungerar inte i cirka tre minuter efter att den startats om	en intern säkerhetsanordning förhindrar apparaten från att startas om tills tre minuter gått sedan den sist stängdes av	vänta. Denna fördröjning utgör del av normal funktion.
Texten <i>Lt/PF/HL</i> visas på displayen.	apparaten har ett självdiagnosystem för att identifiera antalet felfunktioner.	Se kapitlet SJÄLVDIAGNOS