

INTRODUKTION

Tak fordi du valgte et De'Longhi produkt. Brug venligst et par minutter på at læse vejledningen for at undgå risici eller beskadigelse af apparatet.

BESKRIVELSE

Beskrivelse af apparatet (se side 3 - A)

- A1** luftafgangsflap
- A2** betjeningspanel
- A3** håndtag
- A4** hjul
- A5** BioSilver-filter
- A6** luftindtagsrist
- A7** luftudledningsslansens rum
- A8** luftindtagsrist
- A9** strømkabel
- A10** drænslange med hætte
- A11** fjernbetjenings signalmodtager
- A12** rum til fjernbetjening

Beskrivelse af tilbehør (se side 3 - B)

- B1** vægflange med hætte
- B2** luftudtagsslange
- B3** slangeadapter
- B4** adapter til vinduesbeslag
- B5** vinduesbeslag med vingemøtrik
- B6** -adapter til vægmontering/vinduesudledning
- B7** vinduesudledning
- B8** fjernbetjening
- B9** hætte til vinduesbeslag

ELEKTRISK TILSLUTNING

Kontrollér følgende før du sætter stikket i stikkontakten:

- Netspændingen er den samme som den angivet på pladen bag på apparatet.
- Stikkontakt og elledning er store nok til at understøtte den påkrævede belastning.
- Stikkontakten er den korrekte type til stikket, ellers skal stikkontakten udskiftes.
- Stikkontakten er tilsluttet et effektivt jordingsanlæg.
Producenten er ikke ansvarlig i tilfælde af uoverensstemmelse med disse skadesforebyggende standarder.

Strømkablet må kun udskiftes af faglærte teknikere.

BRUG

Nedenstående vejledning vil hjælpe dig med at klargøre dit airconditionssystem, så det fungerer så effektivt som muligt. Før brug skal du kontrollere at luftindtags- og udtagsristene ikke er tilstoppede.

Bemærk venligst: Apparatet er udstyret med en auto-fordampningsfunktion til fjernelse af kondensat under kølings- og affugtningsfunktionerne.

AIRCONDITIONSYSTEM UDEN INSTALLATION

SIDEHÆNGT VINDUE

Hvis du har en sidehængt vindue skal du gøre følgende:

- Monter luftudledningsslange (B2) i det tilhørende rum, placeret på bagsiden af apparatet (fig. 1).
- Skru vindueudledningen (B7) og placer den udenfor vinduet for at udtømme varm luft (fig. 2).

DOBBELT-HÆNGT VINDUE

Hvis du har et dobbelthængt vindue, skal du gøre følgende:

- Indsæt og lås adapteren til vinduesbeslag (B4) i vinduesbeslagets hul (B5) (fig. 3)
- Placer vinduesbeslaget i vindueskarmen, og udvid beslaget helt indenfor vindueskarmen (fig. 4).
- Fastgør beslaget med vingemøtrikken (fig. 5) (hvis vinduesbeslaget er for stort til vinduet, kan plastikken tilskæres med en sav af en fagligt kvalificeret person).
- Indsæt luftudledningsslangen (B2) i adapteren til vinduesbeslaget (B4) og drej den som vist i fig. 6.
- For at lette monteringen af luftudledningsslangen (B2) i det tilhørende hus, placeret på bagsiden af apparatet, sættes slangeadapterens flige (B3) i en lodret akse som vist i fig. 7 og fortsæt som vist i fig. 1.

SKYDEVINDUER

- Takket være låsevingemøtrikken, er det også muligt at bruge vinduesbeslaget til skydevinduer. Placer beslaget lodret med hullet i den nederste del, så det er nemmere at installere udledningsslangen.

AIRCONDITIONSYSTEM MED INSTALLATION

- Monter luftudledningsslange (B2) i det tilhørende rum, placeret på bagsiden af apparatet (fig. 1).
- Bor et hul på 150 mm i en ydervæg eller gennem et vindueselement. Overhold afstande, dimensioner og højde for hullet vist i figur 8.

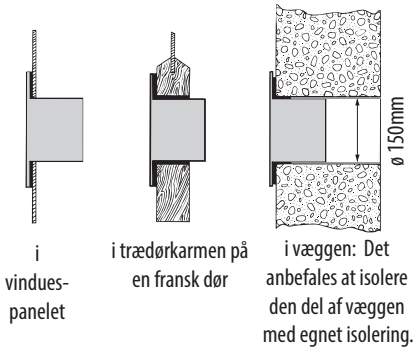

- Monter vægflange (B1) i hullet.
- Monter den nye udledningsslange (B2) til vægflangen (B1) (Fig. 9)
- Når slangen (B2) ikke er tilsluttet, kan boringen lukkes med flangehætten (B1).

Bemærk venligst: Da der kræves specialværktøj til installation, anbefaler vi, at du få apparatet installeret af uddannet personale.

- Når airconditionssystemet installeres, bør du lade en dør stå lidt på klem, så lidt som 1 cm for at sikre korrekt ventilation og tryk i lokalet.
- Luftslangen skal være så kort og med så få kurver som muligt for at undgå hindringer.

BETJENING FRA BETJENINGSPANELET

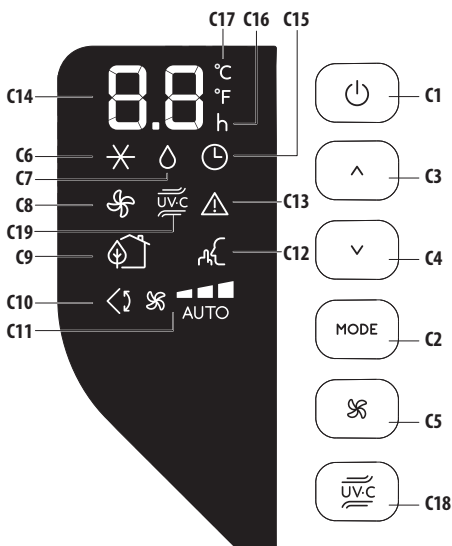

BESKRIVELSE AF BETJENINGSPANELET (C)

- C1.** ON/STAND-BY (tænd/sluk)-tast
- C2.** MODE tast til valg af tilstand (aircondition, affugtning, ventilator)
- C3.** Tast til temperaturstigning
- C4.** Tast til sænkning af temperatur
- C5.** Tast til valg af ventilationshastighed (MIN/MED/MAX/AUTO/SILENT)
- C6.** Airconditionsymbol
- C7.** Affugtersymbol
- C8.** Ventilatorsymbol
- C9.** ECO REAL FEEL-indikator
- C10.** Swing-symbol
- C11.** Ventilatorhastighedsindikator
- C12.** LYDLØS-symbol
- C13.** Alarmsymbol
- C14.** Indstillede temperaturværdier, programmeret tænd/sluk-tid
- C15.** Timersymbol
- C16.** Timer timeindikator
- C17.** Indikator for valgt temperaturskala
- C18.** UV-Carelight-tast
- C19.** UV-Carelight-symbol

BETJENINGSPANELETS FUNKTIONER

TÆND OG SLUK FOR APPARATET

Sæt stikket i stikkontakten. Der vises to streger på displayet for at indikere, at apparatet er i stand-by.



Tryk på  (C1)-tasten for at tænde apparatet.

Flap A1 åbner efter få sekunder. Når apparatet tændes, aktiveres den sidste funktion, der blev indstillet for apparatet blev slukket. Tryk på  for at slukke apparatet.

Bemærk venligst: Hvis opstart ikke fortsættes, dæmpes lyset på displayet efter et par minutter for at reducere energiforbruget.

Bemærk venligst: Sluk aldrig for klimaanlægget ved at trække stikket ud. Tryk på -tasten for at sætte klimaanlægget i stand-by og vent et par minutter inden du trækker stikket ud. På den måde kan apparatet udføre driftsstatuskontroller.

FUNKTIONSVALG

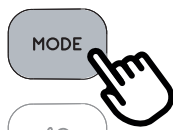

For at vælge den ønskede driftsform, skal du trykke gentagne gange på MODE-tasten (C2), indtil den ønskede funktion er valgt.

* AIRCONDITION-TILSTAND



Tilstanden er perfekt til varmt og fugtigt vejr, når lokalet skal afkøles og affugtes.

Sådan indstilles denne tilstand korrekt:

- Tryk gentagne gange på **TILSTANDS**-knappen (C2) indtil aircondition ✱-symbolet vises. Displayet viser den ønskede temperatur.
- Hvis du vil ændre temperaturen, der skal nås, tryk på \wedge (C3) og \vee (C4)-tasten.

- Vælg den ønskede ventilatorhastighed ved at trykke på \mathcal{F} tasten (C5).

De tilgængelige hastigheder er:

- \mathcal{F} **Minimum hastighed:** når drift med maksimal lydløshed ønskes.
- \mathcal{F} **Medium hastighed:** når støjniveauet skal være lavt, men med et godt komfortniveau.
- \mathcal{F} **Maksimal hastighed:** for at opnå den ønskede temperatur så hurtigt som muligt.
- \mathcal{F} **Auto:** Apparatet vælger automatisk den bedste ventilatorhastighed baseret på den valgte temperatur og omgivelserforholdene.

SILENT Driftsstøjen reduceres yderligere.

De mest passende temperaturer om sommeren spænder fra 24 til 27°C. Det frarådes under alle omstændigheder at indstille temperaturen betydeligt lavere end udendørstemperaturen.

○ AFFUGTNINGSTILSTAND



Det er ideelt til at reducere fugtigheden i rummet (forår og efterår, vådrum, regnfulde perioder, osv.). Til denne type brug, skal apparatet være indstillet som til aircondition-tilstand. Det vil sige luften udledningsslangen (B2) skal tilsluttes apparatet, så fugten kan blive ledt ud i det fri.

Sådan indstilles denne tilstand korrekt:

- Tryk gentagne gange på **TILSTANDS**-knappen (C2) indtil affugtersymbolet ○ vises.
- Apparatet vælger automatisk den bedste luftstrøm.

\mathcal{F} VENTILATOR-TILSTAND

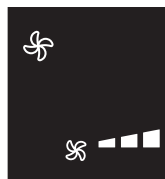

Når du anvender denne funktion, behøver luftudledningsslangen (B2) ikke at være tilsluttet apparatet.

Sådan indstilles denne tilstand korrekt:

- Tryk gentagne gange på **TILSTANDS**-knappen (C2) indtil ventilatorsymbolet \mathcal{F} vises.
- Vælg den ønskede luftstrøm ved at berøre øge- \wedge (C3) eller sænke \vee (C4)-knappen.

De tilgængelige luftstrømme er:

- \mathcal{F} **Minimum luftstrøm:** når den mest lydsvage drift ønskes.
- \mathcal{F} **Medium luftstrøm:** når støjniveauet skal være lavt, men med et godt komfortniveau.
- \mathcal{F} **Maksimum luftstrøm:** for maksimal ydelse.

VÆLG TEMPERATURSKALA

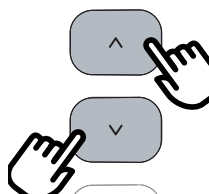

Temperaturen kan vises i °C eller °F. Hvis du vil ændre temperaturmåleenhed, skal du berøre øge- \wedge (C3) og sænke \vee (C4)-knapperne samtidigt i ti sekunder.

BETJENING FRA FJERNBETJENING

ISÆTNING ELLER UDSKIFTNING AF BATTERIER

- Fjern dækslet på bagsiden af fjernbetjeningen.
- Batterierne isættes eller udskiftes med to nye LR03 "AAA" 1,5V-batterier, sæt dem rigtigt i (se anvisningerne i batterirummet) (fig. 10).
- Sæt dækslet på igen.

Bemærk venligst: Hvis fjernbetjeningen udskiftes eller kasseres, skal batterierne fjernes og bortskaffes i overensstemmelse med gældende lovgivning, da de er skadelige for miljøet. Bland ikke gamle og nye batterier.

Bland ikke alkaline, standard (kul-zink) og genopladelige (nikkel-cadmium) batterier. Smid ikke brugte batterier i ild. Batterier kan eksplodere eller lække. Hvis fjernbetjeningen ikke skal bruges i en vis periode, skal du fjerne batterierne.

BRUG AF FJERNBETJENINGEN

- Peg fjernbetjeningen mod modtageren (A11) på airconditionssystemet. Fjernbetjeningen må ikke være mere end 7 meter væk fra apparatet (fig. 10) (uden forhindringer mellem fjernbetjening og modtager).
- Fjernbetjeningen skal håndteres med omhu. Du må ikke tabe den eller udsætte den for direkte sollys og varmekilder.

Bemærk venligst: Fjernbetjeningen kan opbevares sikkert i det særlige rum (A12).

BESKRIVELSE AF FJERNBETJENING

- D1.** ON/STAND-BY-knap
- D2.** MODE (tilstand)-knap
- D3.** Knappen sænk
- D4.** Knappen øg
- D5.** Luftstrøm
- D6.** Swing-knap
- D7.** UV-Carelight-knap
- D8.** Timer-knap
- D9.** ECO REAL FEEL-knap

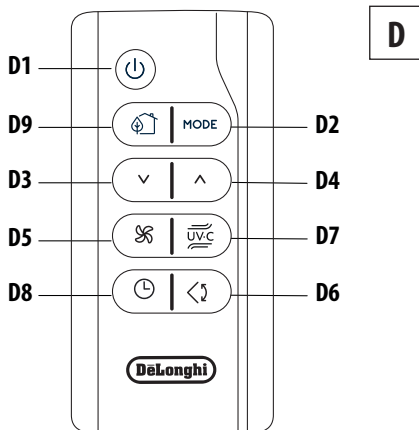

TÆNDE (ON)/SLUKKE (OFF) FOR APPARATET

- Sæt stikket i stikkontakten.
- Tryk på knappen (D1) (når den er tændt, starter airconditionssystemet i samme tilstand, som da det blev slukket).
- Tryk på knappen (D1) for at slukke apparatet.

Bemærk venligst: Sluk aldrig for apparatet ved at trække stikket ud.

Sluk altid for apparatet ved at trykke på -knappen og vente nogle minutter, før du tager stikket ud. Apparatet vil kun på denne måde udføre standardkontrollerne.

VALG AF DRIFTSTILSTANDE

For at vælge den ønskede driftsform, skal du trykke gentagne gange på MODE-knappen (D2), indtil den ønskede funktion er valgt.

De fleste af de tilgængelige kommandoer på fjernbetjeningen svarer til dem på apparatet betjeningspanel (C).

VALG AF TEMPERATUR

Tryk på (D3) og (D4)-knapperne i airconditiontilstand for at mindske/øge den ønskede temperatur.

VALG AF LUFTSTRØM

Tryk på (D5) for at forøge/formindske den ønskede luftstrøm i aircondition- og ventilator-tilstand.

SWING-FUNKTION

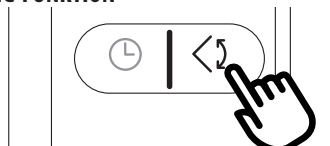

Swing-knappen (D6) aktiverer og deaktiverer swingfunktionen.

Når den indvendige ventilator kører, fordeler swing-funktionen luften jævnt i rummet ved at bevæge flappen skiftevis frem og tilbage. Hvis der trykkes igen, låser flappen i dens aktuelle position. **BEMÆRK:** Hvis den indvendige ventilator ikke kører, fungerer swingfunktionen heller ikke. For at undgå beskadigelse af interne mekanismer, må flappen ikke flyttes manuelt.

INDSTILLING AF TIMER

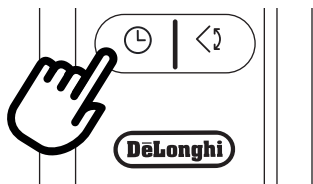

Timeren giver mulighed for forsinket start eller nedlukning af apparatet. Denne funktion forhindrer spild af elektricitet ved at optimere driftstider.

Sådan programmeres forsinket nedlukning

- Forsinket nedlukning kan programmeres mens apparatet er tændt i en hvilken som helst driftsfunktion.
- Tryk på timerknappen (D8), timer-symbolet (C15) og timer (C14) lyser.
- Tryk på (D3) og (D4)-knappe indtil det ønskede antal timer til nedlukning vises på displayet.

Et par sekunder efter indstilling timeren, erhveres indstillingen, displayet viser funktionstilstanden og timer-symbolet forbliver tændt. Når den indstillede tid er forløbet, skifter airconditionssystemet til standby. For at annullere timer-programmeringen, skal du trykke på timer-knappen (D8) to gange. Timer-symbolet (C15) slukkes.

Bemærk venligst: Når timeren er aktiveret, vil de resterende timer til nedlukning blive vist, hvis man trykker på timer-knappen en enkelt gang.

Sådan programmeres forsinket opstart

- Sæt stikket i stikkontakten og sæt apparatet på standby.
- Tryk på timerknappen (D8), timer-symbolet (C15) og timer (C14) lyser.
- Tryk på (D3) og (D4)-knappe indtil det ønskede antal timer til opstart vises. Opstart kan programmeres til et hvilket som helst tidspunkt inden for 24 timer.

Når den indstillede tid er udløbet, vil apparatet begynder at køre i den samme driftsfunktion, der blev valgt tidligere.

For at annullere timer-programmeringen, skal du berøre timer-knappen (D8) to gange. Timer-symbolet (C15) slukkes.

Bemærk venligst: Når timeren er aktiveret, vil de resterende

timer til opstart blive vist, hvis man trykker på timer-knappen en enkelt gang.

ECO REAL FEEL-FUNKTION

ECO REAL FEEL er De'Longhi nyskabende teknologi, der arbejder samtidigt på temperatursænkning og fugtstyring, og dermed sikrer optimalt komfortniveau.

Med traditionelle systemer kan optimal komfort nås under driften, men sikres ikke over tid. Med ECO REEL FEEL, modulerer PAC automatisk kompressorens funktion og luftstrøm, når optimal komfort er nået, for at bevare komforten over tid.

Tryk på ECO REAL FEEL (D9)-knappen for at aktivere funktionen. ECO REAL FEEL-symbolet (C9) vises.

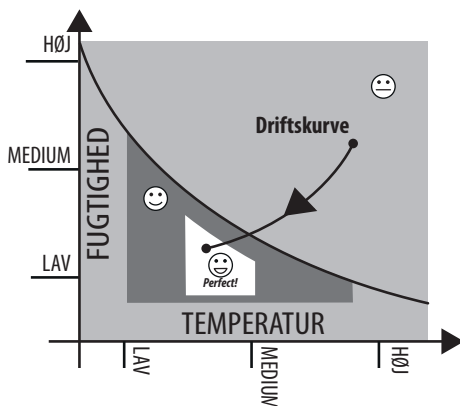

“ECO REAL FEEL” (C9)-statusindikatoren bliver hvid i ca. 1 min. for at indikere, at apparatet kontrollerer rumforholdene. Efter et stykke tid skifter “ECO REAL FEEL” (C9)-statusindikatoren farve, når den nærmer sig komforttilstand (se grafen nedenfor).

ORANGE LYS: Rumforhold langt fra optimalt niveau.

GRØNT LYS: De fleste personer mærker gode rumforhold, tæt på optimalt niveau.

BLÅT LYS: Bedste komfortniveau.
Perfect!

- Trivselsfølelse er en subjektiv tilstand. Derfor vil forskellige personer dømmе de samme miljøforhold forskelligt.
- I særligt vanskelige miljøforhold (store rum, høj temperatur eller luftfugtighed udenfor, dårlig isolering af rummet,

for mange mennesker eller kraftig varmebelastning i rummet, kraftig eksponering for sollys ...) kan denne enhed muligvis ikke opnå det bedste komfortniveau.

UV-Carelight-FUNKTION

UV Carelight-teknologi hjælper dig med at beskytte dit hjem og din familie mod bakterier og vira, mens rummet effektivt køles ned.

UV-C-teknologien kan altid aktiveres, selv når du bruger Pinguino UV-Carelight til at affugte eller ventilere rummet.

Sådan fungerer den:

Ultraviolet lys med kort bølgelængde (ultraviolet C eller UV-C) har vist sig at dræbe eller inaktivere mikroorganismer ved at ødelægge deres nukleinsyrer og forstyrre deres DNA, så de ikke kan udføre vitale celfunktioner. Pinguino UV-Carelight indeholder ultraviolet LEDlys (UV-C) mellem varmeveksleren og luftblæseren. De dræber bakterier og vira, når luften inde i apparatet ledes ud i rummet igen, efter at være kølet ned, affugtet eller blot ventileret.

For at slå funktionen til kan du berøre knappen (C18) på betjeningspanelet eller knappen (D7) på fjernbetjeningen og gentage for at slå den fra. Symbolet (C19) på betjeningspanelet vil være tændt, når UV-Carelight-funktionen er aktiv.

SELVDIAGNOSE

Apparatet har et selvdiagnosesystem til at identificere en række advarsler/funktionsfejl.

Fejlmeddelelserne vises på apparatets display.

HVIS ... DER VISES	HVIS ... DER VISES	HVIS ... DER VISES	HVIS ... DER VISES	HVIS ... DER VISES
LT	HT	LH	PF △	HL △
“Low Temperature” (Lav temperatur) (Frostforebyggelse)	“High Temperature” (Høj temperatur)	“Low humidity” (lav luftfugtighed)	“Probe Failure” (Sondefejl) (Føler beskadiget)	“High Level” (Højt niveau) (Indvendig bakke er fuld)
..HVAD SKAL JEG SÅ GØRE?	..HVAD SKAL JEG SÅ GØRE?	..HVAD SKAL JEG SÅ GØRE?	..HVAD SKAL JEG SÅ GØRE?	..HVAD SKAL JEG SÅ GØRE?
Apparatet er udstyret med en frostbeskyttelsesanordning for at undgå overdreven dannelse af is. Apparatet starter igen automatisk, når afrimningsprocessen er afsluttet.	Apparatet er udstyret med en overophedningsanordning, som i tilfælde af driftsforhold med for høj rumtemperatur i en længere periode, sætter apparatet til kun at udlufte. Apparatet gendannes automatisk, så snart temperaturen er tæt på driftsgrænseforholdene.	Denne meddelelse vises kun, når funktionen “Real Feel” er aktiveret, hvilket angiver, at luftfugtigheden i rummet er meget lav. For at genoptage driften skal du sætte enheden i en hvilken som helst anden tilstand end “Real Feel”-funktionen.	Hvis denne vises, skal du kontakte vores gratis kundeservice-nummer.	Tøm den indvendige tank ved at følge instruktionerne i afsnittet “Indgreb ved afsluttet sæson”.

TIPS TIL KORREKT BRUG

For at sikre optimale resultater med airconditionssystemet, bør man følge disse anbefalinger:

- Luk vinduer og døre i rummet, der skal klimatiseres. Når airconditionssystemet bruges ved installation, bør du lade en dør stå lidt på klem, (så lidt som 1 cm) for at sikre god ventilation.
- Brug aldrig apparatet i fugtige rum (vaskerum for eksempel).
- Beskyt rummet mod direkte eksponering for solen ved delvist at trække gardiner og/eller rullegardiner for, for at gøre apparatet langt mere økonomisk at køre.
- Brug aldrig apparatet udendørs.
- Kontrollér, at der ikke er varmekilder i rummet.
- Kontrollér airconditionssystemet står på en plan overflade.

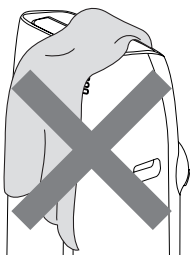

Apparatet må ikke tildækkes

- Placer aldrig genstande af nogen art på airconditionssystemet.
- Tildæk aldrig luftindtaget eller udledningsflappen.

RENGØRING

Før rengøring eller vedligeholdelse skal man slukke for apparatet ved at trykke på -knappen, og trække stikket ud af stikkontakten.

RENGØRING AF KABINETTET

Du bør rengøre apparatet med en let fugtig klud og tøre efter med en tør klud. Af sikkerhedsmæssige årsager må du aldrig vaske airconditionssystemet med vand.

Pas på! Brug aldrig benzin, sprit eller opløsningsmidler til rengøring af apparatet. Sprøjt aldrig med insektbekæmpelsesmidler eller lignende.

RENGØRING AF BIO SILVER-LUFTFILTER

BioSilver-fileret gør det muligt at indfange støv og pollen og reducerer væksten af bakterier og svamp i filteret. Hvis filteret er snavset, kompromiteres luftcirkulationen og apparatets effektivitet reduceres. Det er derfor en god idé at rense filteret regelmæssigt. Hyppigheden afhænger af varighed og

brugsbetingelser. Hvis enheden bruges konstant eller systematisk, anbefales det at rense filteret én gang om ugen.

Filteret er i indsugningsristen.

Tag filteret ud som vist i fig. 11 for at rengøre det.

Brug en støvsuger til at fjerne ophobet støv i filteret. Hvis det er meget snavset, skal det lægges i varmt vand og skylles flere gange. Vandet må ikke være over 40°C varmt.

Lad filteret tørre helt efter vask, inde det sættes på plads igen.

KONTROLLER VED SÆSONSTART

Kontroller, at el-ledning og stik er intakte og, at jordingsystemet fungerer.

Følg installationsvejledningen nøje.

INDGREB VED AFSLUTTET SÆSON

For at dræne al vandet fra kredsløbet, fjernes det udvendige dæksel ved at dreje det mod urets retning (fig. 12) og lade vandet løbe ud i et kar.

Når apparatet er tomt, sættes dækslet på igen.

Rens filteret og lad det tørre grundigt inden det sættes i igen.

TEKNISKE SPECIFIKATIONER

Strømforsyningsspænding

Se mærkeskilt

Maksimal effektforbrug

under luftkonditionering

Kølemiddel

Kølekapacitet

“

“

“

BEGRÆNSNINGER

Rumtemperatur for aircondition

18° ÷ 35°C

Transport, påfyldning, rensning, genanvendelse og bortskaffelse af kølemiddel må kun udføres af et teknisk servicecenter udvalgt af fabrikanten.

Apparatet må kun bortskaffes af et specialiseret center udpeget af fabrikanten.

Pas på! FOR AT UNDGÅ BESKADIGELSE AF ENHEDEN:

TRANSPORTER ALDRIG OG VEND ALDRIG APPARATET PÅ HOVEDET ELLER PÅ SIDEN. HVIS DETTE SKER, SKAL MAN VENTE 6 TIMER FØR APPARATET TÆNDES IGEN, 24 TIMER ANBEFALES. Når enheden har ligget på siden, skal olien vende tilbage til kompressoren for at sikre korrekt funktion. Hvis man ikke lader apparatet hvile i denne tid (6-24 timer), vil enheden muligvis kun fungere i kort tid, og derefter vil kompressoren bryde sammen på grund af oliemangel.

FEJLFINDING

PROBLEM	ÅRSAG	LØSNING
Airconditionssystemet tænder ikke	det er ikke tilsluttet stikkontakten	sæt stikket i stikkontakten
	der er ingen strøm	vent
	den interne sikkerhedsmekanisme er blevet udløst	ring til servicecentret
Airconditionssystemet fungerer kun i en kortere periode	udledningsslangen er bøjet eller knækket	Anbring luftslangen korrekt, den skal være så kort og med så få kurver som muligt for at undgå flaskehalse
	noget forhindrer luft i at blive udledt	kontroller og fjern eventuelle forhindringer, der blokerer luftudledning
Airconditionssystemet fungerer, men nedkøler ikke rummet	vinduer, døre og/eller gardiner åbne	luk døre, vinduer og gardiner, og husk på "TIPS TIL KORREKT BRUG" angivet ovenfor
	der er varmekilder i rummet (ovn, hårtørrer osv.)	fjern varmekilderne
	luftudledningsslangen er løsnet fra apparatet	sæt luftudledningsslangen i rummet bag på apparatet (fig. 1).
	filter tilstoppet	rens eller udskift filteret som beskrevet ovenfor
	Apparatets tekniske specifikation er ikke egnet til det rum, hvor det er placeret.	
Der er en ubehagelig lugt i rummet under drift	filter tilstoppet	rens filteret som beskrevet ovenfor
Airconditionssystemet fungerer ikke i ca. tre minutter efter genstart	en intern sikkerhedsanordning forhindrer det i at genstarte før der er gået tre minutter, siden det sidst blev slukket	vent. Forsinkelsen er en del af den normale funktion.
En af følgende meddelelser vises: <i>LT/ Ht /Lh /PF /HL</i>	apparatet har et selvdiagnosesystem til at identificere en række funktionsfejl.	se kapitlet SELVDIAGNOSE