

ΕΙΣΑΓΩΓΗ

Σας ευχαριστούμε που επιλέξατε ένα προϊόν της De'Longhi. Αφιερώστε λίγα λεπτά για να διαβάσετε τις οδηγίες προκειμένου να αποφύγετε τυχόν κινδύνους ή ζημιές στη συσκευή.

ΠΕΡΙΓΡΑΦΗ

Περιγραφή της συσκευής (δείτε σελίδα 3 - A)

- A1** περύνιο εξαγωγής αέρα
- A2** οθόνη ελέγχου
- A3** χειρολαβές
- A4** ροδάκια
- A5** φίλτρο BioSilver
- A6** γρίλια εισαγωγής αέρα
- A7** υποδοχή σωλήνα εκκένωσης αέρα
- A8** γρίλια εισαγωγής αέρα
- A9** καλώδιο ισχύος
- A10** σωλήνας αποστράγγισης με καπάκι
- A11** δέκτης σήματος τηλεχειριστηρίου
- A12** θήκη τηλεχειριστηρίου

Περιγραφή των εξαρτημάτων (δείτε σελίδα 3 - B)

- B1** φλάντζα τοίχου με καπάκι
- B2** σωλήνας εκκένωσης αέρα
- B3** προσαρμογέας σωλήνα
- B4** προσαρμογέας υποστηρίγματος παραθύρου
- B5** υποστήριγμα παραθύρου με παξιμάδι-πεταλούδα
- B6** προσαρμογέας επιτοίχιας τοποθέτησης/εξόδου παραθύρου
- B7** έξοδος παραθύρου
- B8** τηλεχειριστήριο
- B9** καπάκι υποστηρίγματος παραθύρου

ΗΛΕΚΤΡΙΚΗ ΣΥΝΔΕΣΗ

Προτού συνδέσετε τη συσκευή στο ρεύμα, ελέγξτε τα εξής:

- η τάση δικτύου είναι ίδια με την αναγραφόμενη στην πινακίδα στο πίσω μέρος της συσκευής,
- η πρίζα και η ηλεκτρική γραμμή είναι ικανές να υποστηρίξουν το απαιτούμενο φορτίο,
- ο τύπος της πρίζας είναι κατάλληλος για το συγκεκριμένο φως, διαφορετικά, αντικαταστήστε την πρίζα,
- η πρίζα είναι συνδεδεμένη σε αποτελεσματικό σύστημα γείωσης.
Ο κατασκευαστής δεν ευθύνεται σε περίπτωση μη τήρησης αυτών των προδιαγραφών πρόληψης ατυχημάτων.

Το καλώδιο ρεύματος πρέπει να αντικαθίσταται αποκλειστικά από ειδικευμένους τεχνικούς.

ΧΡΗΣΗ

Οι παρακάτω οδηγίες σάς βοηθούν να ρυθμίσετε το κλιματιστικό σας με τρόπο ώστε να λειτουργεί όσο το δυνατό πιο αποτελεσματικά. Πριν από τη χρήση, βεβαιωθείτε ότι οι γρίλιες εισαγωγής και εξαγωγής αέρα δεν παρεμποδίζονται.

Σημαντικό: Η συσκευή αυτή παρέχεται με σύστημα αυτόματης εξάτμισης για την αφαίρεση συμπυκνωμάτων κατά τη διάρκεια των λειτουργιών ψύξης και αφύγρασης.

ΚΛΙΜΑΤΙΣΜΟΣ ΧΩΡΙΣ ΕΓΚΑΤΑΣΤΑΣΗ

ΑΠΛΟ ΑΝΟΙΓΟΜΕΝΟ ΠΑΡΑΘΥΡΟ

Εάν το παράθυρο που έχετε είναι απλό ανοιγόμενο ενεργήστε ως εξής:

- Τοποθετήστε τον σωλήνα εκκένωσης αέρα (B2) στην αντίστοιχη υποδοχή που βρίσκεται στο πίσω μέρος της συσκευής (εικ. 1).
- Βιδώστε την έξοδο παραθύρου (B7) και τοποθετήστε την έξω από το παράθυρο για την εκκένωση του ζεστού αέρα (εικ. 2).

ΑΝΑΣΥΡΟΜΕΝΟ ΠΑΡΑΘΥΡΟ

Εάν το παράθυρο που έχετε είναι ανασυρόμενο ενεργήστε ως εξής:

- Εισάγετε και ασφαλίστε τον προσαρμογέα υποστηρίγματος παραθύρου (B4) μέσα στην υποδοχή του υποστηρίγματος παραθύρου (B5) (εικ.3)
- Τοποθετήστε το υποστήριγμα παραθύρου στο περβάζι του παραθύρου, και επεκτείνετε το υποστήριγμα έως τέρμα εντός του πλαισίου του παραθύρου (εικ. 4).
- Στερεώστε το υποστήριγμα χρησιμοποιώντας το παξιμάδι-πεταλούδα (εικ. 5) (Σε περίπτωση που το υποστήριγμα είναι πολύ μεγάλο για το παράθυρο μπορείτε να αναθέσετε σε έναν ειδικό επαγγελματία να κόψει το πλαστικό με ένα πρίονο).
- Εισάγετε τον σωλήνα εκκένωσης αέρα (B2) στον προσαρμογέα του υποστηρίγματος παραθύρου (B4) και περιστρέψτε τον όπως φαίνεται στην εικ. 6.
- Για να διευκολυνθεί η στερέωση του σωλήνα εκκένωσης αέρα (B2) στην αντίστοιχη υποδοχή που βρίσκεται στο πίσω μέρος της συσκευής, τοποθετήστε τις προεξοχές του προσαρμογέα του σωλήνα (B3) σε κατακόρυφο άξονα όπως φαίνεται στην εικ. 7 και προχωρήστε σύμφωνα με την εικ. 1.

ΣΥΡΟΜΕΝΟ ΠΑΡΑΘΥΡΟ

- Χάρη στο κλειδώμα με το παξιμάδι-πεταλούδα, μπορείτε να χρησιμοποιήσετε το υποστήριγμα του παραθύρου και σε συρόμενα παράθυρα. Τοποθετήστε το υποστήριγμα κατακόρυφα με το άνοιγμα στο κάτω μέρος προκειμένου να

επιτρέπεται η ευκολότερη εγκατάσταση του σωλήνα εκκένωσης.
 νωσης.

ΚΛΙΜΑΤΙΣΜΟΣ ΜΕ ΕΓΚΑΤΑΣΤΑΣΗ

Τοποθετήστε τον σωλήνα εκκένωσης αέρα (B2) στην αντίστοιχη υποδοχή που βρίσκεται στο πίσω μέρος της συσκευής (εικ. 1).

- Ανοίξτε μία τρύπα 150 mm σε έναν εξωτερικό τοίχο ή στο πλαίσιο του παραθύρου. Τηρήστε τις αποστάσεις, τις διαστάσεις και το ύψος της τρύπας που αναφέρονται στην εικόνα 8.

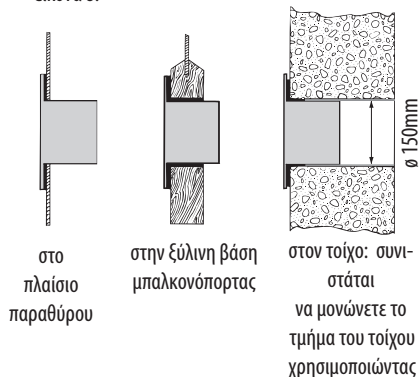

- Στερεώστε την φλάντζα τοίχου (B1) μέσα στην τρύπα.
- Στερεώστε τον σωλήνα εκκένωσης αέρα (B2) στη φλάντζα τοίχου (B1) (εικ. 9)
- Όταν ο σωλήνας (B2) δεν είναι συνδεδεμένος, μπορείτε να κλείσετε την τρύπα με το καπάκι της φλάντζας (B1).

Σημαντικό: Δεδομένου ότι για την εγκατάσταση απαιτούνται ειδικά εργαλεία, συνιστάται η εγκατάσταση της συσκευής να εκτελείται από εξειδικευμένο προσωπικό.

- Κατά την εγκατάσταση του κλιματιστικού, θα πρέπει να αφήνετε μια πόρτα ελαφρώς ανοιχτή, περίπου 1 εκ., ώστε να εξασφαλίζεται σωστός αερισμός και σωστή πίεση στο δωμάτιο.
- Ο σωλήνας του αέρα θα πρέπει να έχει όσο το δυνατό μικρότερο μήκος και να έχει όσο το δυνατό λιγότερες καμπύλες ώστε να μην συμπιέζεται.

ΛΕΙΤΟΥΡΓΙΑ ΜΕΣΩ ΤΗΣ ΘΟΟΝΗΣ ΕΛΕΓΧΟΥ

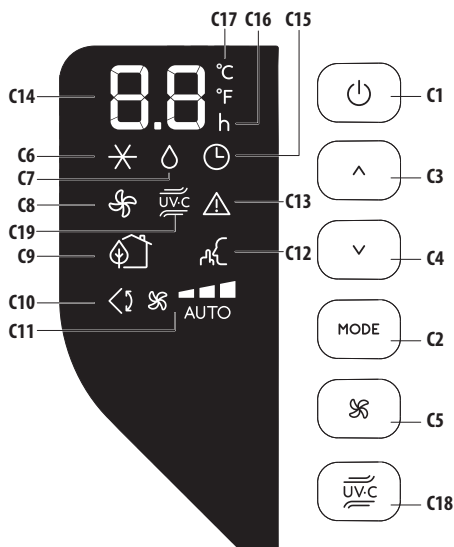

ΠΕΡΙΓΡΑΦΗ ΤΗΣ ΘΟΟΝΗΣ ΕΛΕΓΧΟΥ (C)



- C1.** Κουμπί ON/STAND-BY (on/off)
- C2.** Κουμπί MODE (ψύξη, αφύγρανση, ανεμιστήρας)
- C3.** Κουμπί αύξησης θερμοκρασίας
- C4.** Κουμπί μείωσης θερμοκρασίας
- C5.** Κουμπί ταχύτητας ανεμιστήρα (MIN/MED/MAX/AUTO/SILENT)
- C6.** Σύμβολο ψύξης
- C7.** Σύμβολο αφύγρανσης
- C8.** Σύμβολο ανεμιστήρα
- C9.** Ένδειξη ECO REAL FEEL
- C10.** Σύμβολο κατεύθυνσης ροής αέρα (swing)
- C11.** Ένδειξη ταχύτητας ανεμιστήρα
- C12.** Σύμβολο σίγασης (SILENT)
- C13.** Σύμβολο προειδοποίησης
- C14.** Ρυθμιζόμενες τιμές θερμοκρασίας, προγραμματισμένος χρόνος on/off
- C15.** Σύμβολο χρονοδιακόπτη
- C16.** Ένδειξη ωρών χρονοδιακόπτη
- C17.** Ένδειξη επιλεγμένης κλίμακας θερμοκρασίας
- C18.** Κουμπί UV-Carelight
- C19.** Σύμβολο UV-Carelight

ΛΕΙΤΟΥΡΓΙΑ ΘΟΟΝΗΣ ΕΛΕΓΧΟΥ

ΕΝΕΡΓΟΠΟΙΗΣΗ ΚΑΙ ΑΠΕΝΕΡΓΟΠΟΙΗΣΗ ΣΥΣΚΕΥΗΣ

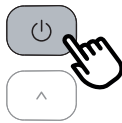
Βάλτε το φικς στην πρίζα. Εμφανίζονται δύο παύλες στην οθόνη που σημαίνει ότι η συσκευή είναι σε κατάσταση αναμονής (stand-by).



Πατήστε το κουμπί  (C1) για να ανάψετε τη συσκευή. Το περυσίο A1 θα ανοίξει μετά από λίγα δευτερόλεπτα. Όταν ενεργοποιείτε τη συσκευή, εξακολουθεί να είναι ενεργή η τελευταία λειτουργία που είχατε ρυθμίσει πριν την απενεργοποίηση. Για να σβήσετε τη συσκευή, πατήστε το κουμπί .

Σημαντικό: Εάν δεν γίνεται συνεχόμενη χρήση, ύστερα από λίγα λεπτά ο φωτισμός της οθόνης χαμηλώνει για εξοικονόμηση ενέργειας.

Σημαντικό: Ποτέ μην απενεργοποιείτε το κλιματιστικό αποσυνδέοντας κατευθείαν το φις. Πατήστε το κουμπί  για να θέσετε το κλιματιστικό σε λειτουργία stand-by και περιμένετε μερικά λεπτά προτού αποσυνδέσετε το φις. Με αυτόν τον τρόπο, η συσκευή μπορεί να πραγματοποιήσει τους ελέγχους της κατάστασης λειτουργίας.

ΕΠΙΛΟΓΗ ΤΡΟΠΟΥ ΛΕΙΤΟΥΡΓΙΑΣ

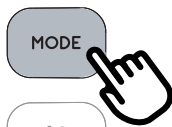



Για να επιλέξετε τον επιθυμητό τρόπο λειτουργίας, πατήστε επανειλημμένα το κουμπί MODE (C2) έως ότου επιλεγεί η επιθυμητή λειτουργία.

* ΛΕΙΤΟΥΡΓΙΑ ΨΥΞΗΣ



Η λειτουργία αυτή είναι ιδανική όταν ο καιρός είναι ζεστός και υγρός και ο χώρος του δωματίου απαιτεί ψύξη αλλά και αφύγρανση.

Για να ρυθμίσετε σωστά αυτή τη λειτουργία:

- Πατήστε επανειλημμένα το κουμπί **MODE** (C2) μέχρι να εμφανιστεί το ❄️ σύμβολο ψύξης. Η οθόνη θα εμφανίσει την επιθυμητή θερμοκρασία.
- Για να αλλάξετε τη θερμοκρασία που θέλετε να επιτύχετε, πατήστε το κουμπί  (C3) ή  (C4).

- Επιλέξτε την επιθυμητή ταχύτητα ανεμιστήρα πατώντας το κουμπί  (C5).

Οι διαθέσιμες ταχύτητες είναι οι εξής:

 **Ελάχιστη ταχύτητα:** όταν η λειτουργία θέλετε να γίνεται όσο το δυνατόν πιο θαβήρβα.

 **Μεσαία ταχύτητα:** όταν το επίπεδο του θορύβου θέλετε να είναι χαμηλό αλλά το επίπεδο άνεσης να είναι καλό.

 **Μέγιστη ταχύτητα:** για να επιτύχετε την επιθυμητή θερμοκρασία όσο το δυνατόν γρηγορότερα.

 **Αυτόματο:** Η συσκευή επιλέγει αυτόματα την καλύτερη ταχύτητα ανεμιστήρα με βάση την επιλεγμένη θερμοκρασία και τις συνθήκες του χώρου.

 **SILENT** Ο θόρυβος λειτουργίας μειώνεται περαιτέρω.

Οι πιο κατάλληλες θερμοκρασίες κατά τη διάρκεια του καλοκαιριού κυμαίνονται από 24 έως 27°C. Ωστόσο, δεν συνιστάται η ρύθμιση της θερμοκρασίας σε πολύ χαμηλότερο βαθμό σε σχέση με την εξωτερική θερμοκρασία.

Δ ΛΕΙΤΟΥΡΓΙΑ ΑΦΥΓΡΑΝΣΗΣ



Η λειτουργία αυτή είναι ιδανική για τη μείωση της υγρασίας του δωματίου (άνοιξη και φθινόπωρο, χώροι με υγρασία, περίοδοι βροχών, κτλ.). Γι' αυτή τη χρήση, η συσκευή θα πρέπει να είναι ρυθμισμένη με τον ίδιο τρόπο που είναι ρυθμισμένη για τη λειτουργία ψύξης. Με άλλα λόγια, ο σωλήνας εξαγωγής αέρα (B2) θα πρέπει να είναι συνδεδεμένος στη συσκευή ώστε να επιτρέπεται η εξαγωγή της υγρασίας στον εξωτερικό χώρο.

Για να ρυθμίσετε σωστά αυτή τη λειτουργία:

- Πατήστε επανειλημμένα το κουμπί **MODE** (C2) μέχρι να εμφανιστεί το Δ σύμβολο της αφύγρανσης.
- Η συσκευή θα επιλέξει αυτόματα την καλύτερη ροή αέρα.

✎ ΛΕΙΤΟΥΡΓΙΑ ΑΝΕΜΙΣΤΗΡΑ

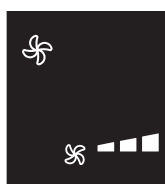

Όταν χρησιμοποιείτε αυτή τη λειτουργία, ο σωλήνας εκκένωσης αέρα (B2) δεν χρειάζεται να είναι συνδεδεμένος στη συσκευή.

Για να ρυθμίσετε σωστά αυτή τη λειτουργία:

- Πατήστε επανειλημμένα το κουμπί **MODE** (C2) μέχρι να εμφανιστεί το  σύμβολο του ανεμιστήρα.

- Επιλέξτε την επιθυμητή ροή αέρα πατώντας το κουμπί αύξησης \wedge (C3) ή μείωσης \vee (C4).

Οι διαθέσιμες ροές αέρα είναι οι εξής:

- ☞ **Ελάχιστη ροή αέρα:** όταν η λειτουργία θέλετε να γίνεται όσο το δυνατόν πιο αθόρυβα.
- ☞ **Μεσαία ροή αέρα:** όταν το επίπεδο του θορύβου θέλετε να είναι χαμηλό αλλά το επίπεδο άνεσης να είναι καλό.
- ☞ **Μέγιστη ροή αέρα:** για μέγιστη απόδοση.

ΕΠΙΛΟΓΗ ΚΛΙΜΑΚΑΣ ΘΕΡΜΟΚΡΑΣΙΑΣ

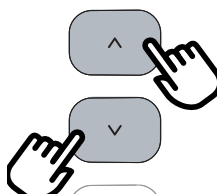

Η θερμοκρασία μπορεί να εμφανίζεται σε $^{\circ}\text{C}$ ή σε $^{\circ}\text{F}$. Για να αλλάξετε τη μονάδα μέτρησης της θερμοκρασίας πατήστε ταυτόχρονα για δέκα δευτερόλεπτα τα κουμπιά αύξησης \wedge (C3) και μείωσης \vee (C4).

ΛΕΙΤΟΥΡΓΙΑ ΜΕ ΤΗΛΕΧΕΙΡΙΣΤΗΡΙΟ

ΤΟΠΟΘΕΤΗΣΗ Η ΑΝΤΙΚΑΤΑΣΤΑΣΗ ΜΠΑΤΑΡΙΩΝ

- Αφαιρέστε το καπάκι στο πίσω μέρος του τηλεχειριστηρίου.
- Τοποθετήστε ή αντικαταστήστε τις μπαταρίες με δύο καινούριες μπαταρίες LR03 «AAA» 1.5V, τοποθετώντας τις σωστά (δείτε την κατεύθυνση που επισημαίνεται στο εσωτερικό του χώρου των μπαταριών) (εικ. 10).
- Ξαναβάλτε το καπάκι.

Σημαντικό: Όταν αντικαθιστάτε ή απορρίπτετε το τηλεχειριστήριο, οι μπαταρίες πρέπει να αφαιρούνται και να απορρίπτονται σύμφωνα με την τρέχουσα νομοθεσία διότι είναι επιβλαβείς για το περιβάλλον. Μην αναμειγνύετε παλιές και νέες μπαταρίες.

Μην αναμειγνύετε αλκαλικές, κλασικές (ψευδαργύρου-άνθρακα) ή επαναφορτιζόμενες (νικελίου-καδμίου) μπαταρίες. Μη ρίχνετε τις μπαταρίες σε φωτιά. Οι μπαταρίες μπορεί να εκραγούν ή να παρουσιάσουν διαρροή. Αν το τηλεχειριστήριο δεν χρησιμοποιείται για μεγάλο χρονικό διάστημα, αφαιρέστε τις μπαταρίες.

ΧΡΗΣΗ ΤΟΥ ΤΗΛΕΧΕΙΡΙΣΤΗΡΙΟΥ

- Κατευθύνετε το τηλεχειριστήριο προς στον δέκτη (A11) του κλιματιστικού. Το τηλεχειριστήριο δεν πρέπει να απέχει περισσότερο από 7 μέτρα από τη συσκευή (εικ. 10) (χωρίς εμπόδια ανάμεσα στο τηλεχειριστήριο και τον δέκτη).
- Πρέπει να χειρίζεστε το τηλεχειριστήριο με προσοχή. Μην το ρίχνετε και μην το εκθέτετε στο άμεσο ηλιακό φως ή σε πηγές θερμότητας.

Σημαντικό: Μπορείτε να αποθηκεύσετε με ασφάλεια το τηλεχειριστήριο στην ειδική θήκη (A12).

ΠΕΡΙΓΡΑΦΗ ΤΟΥ ΤΗΛΕΧΕΙΡΙΣΤΗΡΙΟΥ

- D1.** Κουμπί ON/STAND-BY
- D2.** Κουμπί MODE
- D3.** Κουμπί μείωσης
- D4.** Κουμπί αύξησης
- D5.** Ροή αέρα
- D6.** Κουμπί κατεύθυνσης ροής αέρα (swing)
- D7.** Κουμπί UV-Carelight
- D8.** Κουμπί χρονοδιακόπτη
- D9.** Κουμπί ECO REAL FEEL

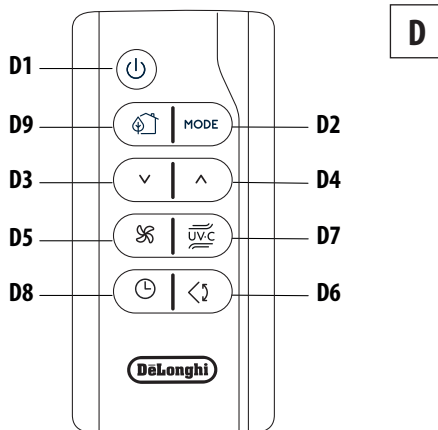

ΕΝΕΡΓΟΠΟΙΗΣΗ/ΑΠΕΝΕΡΓΟΠΟΙΗΣΗ ΣΥΣΚΕΥΗΣ

- Συνδέστε τη συσκευή στην πρίζα.
- Πατήστε το D1 κουμπί (όταν το κλιματιστικό ενεργοποιείται, αρχίζει να λειτουργεί στον ίδιο τρόπο λειτουργίας στον οποίο λειτουργούσε όταν ήταν απενεργοποιημένο).
- Για να απενεργοποιήσετε τη συσκευή, πατήστε το κουμπί D1 .

Σημαντικό: Μην απενεργοποιείτε ποτέ τη συσκευή αποσυνδεδεμένος το φως.

Πρώτα πρέπει να την απενεργοποιείτε πατώντας το κουμπί D1 και να περιμένετε λίγα λεπτά προτού αποσυνδέσετε το φως. Μόνο με αυτόν τον τρόπο η συσκευή θα μπορεί να εκτελέσει τους τυπικούς ελέγχους.

ΕΠΙΛΟΓΗ ΤΡΟΠΟΥ ΛΕΙΤΟΥΡΓΙΑΣ

Για να επιλέξετε τον επιθυμητό τρόπο λειτουργίας, πατήστε επανειλημμένα το κουμπί MODE (D2) έως ότου επιλεγεί η επιθυμητή λειτουργία.

Τα περισσότερα στοιχεία ελέγχου που διαθέτει το τηλεχειριστήριο αντιστοιχούν σε εκείνα που υπάρχουν στην οθόνη ελέγχου της συσκευής (C).

ΕΠΙΛΟΓΗ ΘΕΡΜΟΚΡΑΣΙΑΣ

Στη λειτουργία ψύξης πατήστε τα κουμπιά √ (D3) και ^ (D4) για να αυξήσετε/μειώσετε την επιθυμητή θερμοκρασία.

ΕΠΙΛΟΓΗ ΡΟΗΣ ΑΕΡΑ

Στις λειτουργίες ψύξης και ανεμιστήρα, πατήστε το κουμπί  (D5) για να αυξήσετε/μειώσετε την επιθυμητή ροή αέρα.

ΛΕΙΤΟΥΡΓΙΑ ΚΑΤΕΥΘΥΝΣΗΣ ΡΟΗΣ ΑΕΡΑ (SWING)

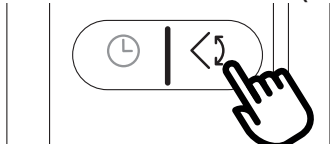

Το κουμπί swing (D6) ενεργοποιεί και απενεργοποιεί τη λειτουργία κατεύθυνσης ροής αέρα. Όταν λειτουργεί ο εσωτερικός ανεμιστήρας, η λειτουργία κατεύθυνσης ροής αέρα (swing) διανέμει τον αέρα ομοιόμορφα στο δωμάτιο μετακινώντας το περὺγιο εμπρός πίσω εναλλάξ. Αν το πατήσετε ξανά, το περὺγιο θα κλειδώσει στην τρέχουσα θέση. **ΣΗΜΕΙΩΣΗ:** Εάν ο εσωτερικός ανεμιστήρας δεν λειτουργεί, η λειτουργία swing επίσης δεν θα λειτουργεί. Προκειμένου να αποφύγετε οποιαδήποτε ζημιά στους εσωτερικούς μηχανισμούς, δεν πρέπει να μετακινείτε χειροκίνητα το περὺγιο.

ΡΥΘΜΙΣΗ ΧΡΟΝΟΔΙΑΚΟΠΤΗ

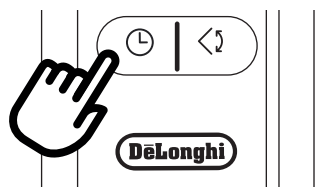

Ο χρονοδιακόπτης επιτρέπει την εκκίνηση ή διακοπή λειτουργίας με χρονοκαθυστέρηση. Με τη λειτουργία αυτή γίνεται εξοικονόμηση ηλεκτρικού ρεύματος βελτιστοποιώντας τα χρονικά διαστήματα λειτουργίας.

Πώς να προγραμματίσετε μια διακοπή λειτουργίας με χρονοκαθυστέρηση

- Όταν η συσκευή είναι αναμμένη σε οποιοδήποτε τρόπο λειτουργίας, μπορείτε να προγραμματίσετε μια διακοπή λειτουργίας με χρονοκαθυστέρηση.
- Πατήστε το  κουμπί χρονοδιακόπτη (D8) και θα ανάψει το σύμβολο του χρονοδιακόπτη (C15) καθώς και οι ώρες (C14).
- Πατήστε τα κουμπιά √ (D3) και ^ (D4) έως ότου εμφανιστεί στην οθόνη ο επιθυμητός αριθμός ωρών μέχρι την εκτέλεση της απενεργοποίησης.

Λίγα δευτερόλεπτα μετά τη ρύθμιση του χρονοδιακόπτη, η ρύθμιση ορίζεται, η οθόνη εμφανίζει τον τρόπο λειτουργίας και το σύμβολο του χρονοδιακόπτη παραμένει αναμμένο.

Μόλις παρέλθει ο ρυθμισμένος χρόνος, το κλιματιστικό μπαίνει σε κατάσταση αναμονής (standby). Για να ακυρώσετε τον προγραμματισμένο χρονοδιακόπτη, πατήστε δύο φορές το  κουμπί χρονοδιακόπτη (D8). Το σύμβολο του χρονοδιακόπτη (C15) θα σβήσει.

Σημαντικό: Αφού ενεργοποιήσετε τον χρονοδιακόπτη, εάν πατήσετε το κουμπί του χρονοδιακόπτη μία μόνο φορά, εμφανίζονται οι ώρες που υπολείπονται ως της διακοπή λειτουργίας.

Πώς να προγραμματίσετε μια εκκίνηση λειτουργίας με χρονοκαθυστέρηση

- Συνδέστε στο ρεύμα τη συσκευή και θέστε τη σε κατάσταση αναμονής (standby).
- Πατήστε το  κουμπί χρονοδιακόπτη (D8) και θα ανάψει το σύμβολο του χρονοδιακόπτη (C15) καθώς και οι ώρες (C14).
- Πατήστε τα κουμπιά √ (D3) και ^ (D4) έως ότου εμφανιστεί στην οθόνη ο επιθυμητός αριθμός ωρών μέχρι την εκτέλεση της ενεργοποίησης. Η εκκίνηση μπορεί να προγραμματιστεί οποιαδήποτε στιγμή εντός των επόμενων 24 ωρών.

Μόλις παρέλθει ο ρυθμισμένος χρόνος, η συσκευή θα αρχίσει να λειτουργεί στον ίδιο τρόπο λειτουργίας που είχε ρυθμιστεί προηγουμένως.

Για να ακυρώσετε τον προγραμματισμένο χρονοδιακόπτη, πατήστε δύο φορές το κουμπί χρονοδιακόπτη (D8).

Το σύμβολο του χρονοδιακόπτη (C15) θα σβήσει.

Σημαντικό: Αφού ενεργοποιήσετε τον χρονοδιακόπτη, εάν πατήσετε το κουμπί του χρονοδιακόπτη μία μόνο φορά, εμφανίζονται οι ώρες που υπολείπονται ως την έναρξη λειτουργίας.

ΛΕΙΤΟΥΡΓΙΑ ECO REAL FEEL

Το ECO REAL FEEL είναι η καινοτόμος τεχνολογία της De'Longhi που ρυθμίζει ταυτόχρονα τη μείωση της θερμοκρασίας και τον έλεγχο της υγρασίας, εξασφαλίζοντας το καλύτερο δυνατό επίπεδο άνεσης.

Με τα παραδοσιακά συστήματα, κατά τη διάρκεια της λειτουργίας της συσκευής, μπορεί να επιτυγχάνονται οι βελτιστές συνθήκες άνεσης αλλά αυτές δεν διατηρούνται καθώς περνά η ώρα. Με το ECO REAL FEEL, μόλις επιτευχθούν οι βελτιστές συνθήκες άνεσης, το PAC προσαρμόζει αυτόματα τη λειτουργία του συμπιεστή και τη ροή αέρα, προκειμένου οι συνθήκες αυτές να διατηρούνται καθώς περνά η ώρα.

Για να ενεργοποιήσετε τη λειτουργία, πατήστε το κουμπί ECO REAL FEEL (D9). Το σύμβολο ECO REAL FEEL (C9) εμφανίζεται.

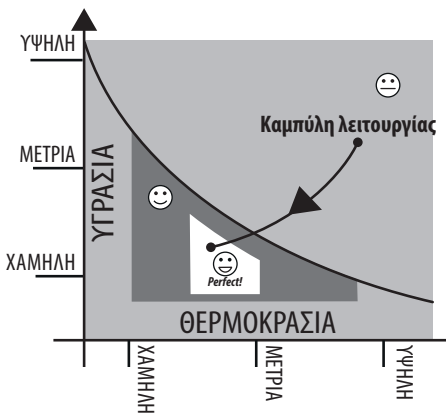

Η ένδειξη κατάσταση «ECO REAL FEEL» (C9) γίνεται άσπρη για περίπου 1 λεπτό, το οποίο σημαίνει ότι η συσκευή εκτελεί έλεγχο των συνθηκών του δωματίου. Μετά από λίγο η ένδειξη κατάστασης «ECO REAL FEEL» (C9) αλλάζει χρώμα καθώς προσεγγίζει τις συνθήκες άνεσης (δείτε το παρακάτω γράφημα).

 **ΠΟΡΤΟΚΑΛΙ ΦΩΣ:** Οι συνθήκες δωματίου απέχουν από το βέλτιστο επίπεδο.

 **ΠΡΑΣΙΝΟ ΦΩΣ:** Οι περισσότεροι άνθρωποι νιώθουν ότι οι συνθήκες δωματίου είναι καλές, κοντά στο βέλτιστο επίπεδο.

 **ΜΠΛΕ ΦΩΣ:** Βέλτιστο επίπεδο άνεσης.
Perfect!

- Η αίσθηση της άνεσης είναι μια υποκειμενική κατάσταση. Γι' αυτό τον λόγο, ο κάθε άνθρωπος κρίνει διαφορετικά τις ίδιες περιβαλλοντικές συνθήκες.
- Σε ιδιαίτερα έντονες περιβαλλοντικές συνθήκες (μεγάλο μέγεθος δωματίου, υψηλή εξωτερική θερμοκρασία ή υγρασία, ελλιπής μόνωση του χώρου, παρουσία πολλών ατόμων ή έντονο θερμικό φορτίο εντός του δωματίου, έντονη έκθεση στον ήλιο...) η συσκευή ενδέχεται να μην μπορεί να επιτύχει το βέλτιστο επίπεδο άνεσης.

ΛΕΙΤΟΥΡΓΙΑ UV-Carelight

Η τεχνολογία UV-Carelight σας βοηθά να προστατεύετε την οικία και την οικογένειά σας από τα βακτήρια και τους ιούς, ενώ παράλληλα δροσίζετε αποτελεσματικά το δωμάτιο.

Η τεχνολογία UV-C μπορεί να ενεργοποιηθεί σε κάθε περίπτωση, ακόμη και όταν χρησιμοποιείτε τη συσκευή σας Pinguino UV-Carelight για

την αφύγρανση ή τον αερισμό του δωματίου.

Τρόπος λειτουργίας:

Το υπεριώδες φως μικρού μήκους κύματος (υπεριώδες C ή UV-C) έχει αποδειχθεί ότι σκοτώνει ή αδρανοποιεί τους μικροοργανισμούς καταστρέφοντας τα νουκλεϊκά οξέα τους και διαταράσσοντας το DNA τους, καθιστώντας τους ανίκανους να εκτελέσουν ζωτικές κυτταρικές λειτουργίες.

Το Pinguino UV-Carelight ενσωματώνει υπεριώδη LED (UV-C) ανάμεσα στον εναλλάκτη θερμότητας και στον ανεμιστήρα αέρα. Σκοτώνουν τα βακτήρια και τους ιούς καθώς ο αέρας στο εσωτερικό της συσκευής κατευθύνεται πίσω στο δωμάτιο μέσω των λειτουργιών ψύξης, αφύγρανσης ή ανεμιστήρα.

Για ενεργοποίηση της λειτουργίας, μπορείτε να αγγίξετε το κουμπί (C18) στην οθόνη ελέγχου ή να πατήσετε το κουμπί (D7) στο τηλεχειριστήριο, ενώ για την απενεργοποίησή της επαναλάβετε τη συγκεκριμένη ενέργεια. Το σύμβολο (C19) στην οθόνη ελέγχου ενεργοποιείται όταν η λειτουργία UV-Carelight είναι ενεργή.

ΑΥΤΟΔΙΑΓΝΩΣΗ

Η συσκευή διαθέτει σύστημα αυτοδιάγνωσης για τον προσδιορισμό ενός αριθμού προειδοποιησεων/δυσλειτουργιών. Στην οθόνη της συσκευής εμφανίζονται κάποια μηνύματα σφάλματος.

ΑΝ ... ΕΜΦΑΝΙΖΕΤΑΙ,	ΑΝ ... ΕΜΦΑΝΙΖΕΤΑΙ,	ΑΝ ... ΕΜΦΑΝΙΖΕΤΑΙ,	ΑΝ ... ΕΜΦΑΝΙΖΕΤΑΙ,	ΑΝ ... ΕΜΦΑΝΙΖΕΤΑΙ,
LT	HT	LH	PF ⚠	HL ⚠
“Low Temperature” (Χαμηλή Θερμοκρασία) (Πρόληψη σχηματισμού πάγου)	“High Temperature” (Υψηλή Θερμοκρασία)	“Low humidity” (Χαμηλή Υγρασία)	“Probe Failure” (Σφάλμα Αισθητήρα) (Βλάβη στον αισθητήρα)	“High Level” (Υψηλό Επίπεδο) (Εσωτερικός δίσκος γεμάτος)
ΤΙ ΠΡΕΠΕΙ ΝΑ ΚΑΝΩ;	ΤΙ ΠΡΕΠΕΙ ΝΑ ΚΑΝΩ;	ΤΙ ΠΡΕΠΕΙ ΝΑ ΚΑΝΩ;	ΤΙ ΠΡΕΠΕΙ ΝΑ ΚΑΝΩ;	ΤΙ ΠΡΕΠΕΙ ΝΑ ΚΑΝΩ;
Η συσκευή διαθέτει προστασία κατά του πάγου για την αποφυγή υπερβολικού σχηματισμού πάγου. Η συσκευή ξεκινά αυτόματα τη λειτουργία της μόλις ολοκληρωθεί η διαδικασία απόψυξης.	Η συσκευή διαθέτει διάταξη υπερθέρμανσης η οποία, σε περίπτωση λειτουργίας με υπερβολική θερμοκρασία δωματίου για μεγάλο χρονικό διάστημα, θα αλλάξει τη συσκευή σε λειτουργία ανεμιστήρα. Θα γίνει αυτόματα επαναφορά της συσκευής μόλις η θερμοκρασία βρεθεί περίπου στις οριακές συνθήκες λειτουργίας.	Το μήνυμα αυτό εμφανίζεται μόνο στη λειτουργία Real Feel, επισημαίνοντας ότι το επίπεδο υγρασίας του δωματίου είναι εξαιρετικά χαμηλό. Για να συνεχίσει να λειτουργεί η μονάδα, αλλάξτε τη σε οποιαδήποτε άλλη λειτουργία εκτός από τη λειτουργία Real Feel.	Εάν εμφανιστεί το μήνυμα αυτό, επικοινωνήστε τηλεφωνικώς με την εξυπηρέτηση πελατών χωρίς χρέωση.	Αδειάστε το εσωτερικό δοχείο ασφάλειας ακολουθώντας τις οδηγίες στην ενότητα «Ενέργειες στο τέλος περιόδου»

ΣΥΜΒΟΥΛΕΣ ΓΙΑ ΣΩΣΤΗ ΧΡΗΣΗ

Για να εξασφαλίσετε τα βέλτιστα αποτελέσματα του κλιματιστικού σας, ακολουθήστε τις παρακάτω οδηγίες:

- κλείστε τα παράθυρα και τις πόρτες του δωματίου όπου γίνεται χρήση του κλιματιστικού. Όταν χρησιμοποιείτε τον κλιματισμό με εγκατάσταση, θα πρέπει να αφήνετε μια πόρτα ελαφρώς ανοιχτή (μόνο 1 εκ.) ώστε να εξασφαλίζεται σωστός αερισμός.
- Μη χρησιμοποιείτε ποτέ τη συσκευή σε δωμάτια με πολλή υγρασία (π.χ. πλυσταριό).
- Προστατεύστε το δωμάτιο από την άμεση έκθεση στο ηλιακό φως κλείνοντας μερικώς τις κουρτίνες και/ή τα παντζούρια για εξοικονόμηση ενέργειας.
- Μη χρησιμοποιείτε ποτέ τη συσκευή σε εξωτερικό χώρο.
- Βεβαιωθείτε ότι δεν υπάρχουν πηγές θερμότητας μέσα στο δωμάτιο.
- Βεβαιωθείτε ότι το κλιματιστικό βρίσκεται πάνω σε επίπεδη επιφάνεια.

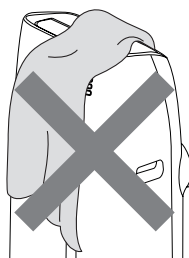

μη σκεπάζετε τη συσκευή

- Μη αφήνετε ποτέ κανένα αντικείμενο πάνω στο κλιματιστικό.
- Μη εμποδίζετε ποτέ την είσοδο του αέρα ή το πτερύγιο εξαγωγής αέρα.

ΚΑΘΑΡΙΣΜΟΣ

Προτού προβείτε σε καθαρισμό ή συντήρηση, απενεργοποιήστε τη συσκευή πατώντας το κουμπί  και έπειτα αποσυνδέστε το φιλς από την πρίζα.

ΚΑΘΑΡΙΣΜΟΣ ΤΟΥ ΠΕΡΙΒΛΗΜΑΤΟΣ

Θα πρέπει να καθαρίζετε τη συσκευή με ένα ελαφρώς υγρό πανί και έπειτα να τη στεγνώνετε με ένα στεγνό πανί. Για λόγους ασφαλείας, μην πλύνετε ποτέ το κλιματιστικό με νερό.

Προσοχή! Μη χρησιμοποιείτε ποτέ βενζίνη, οινόπνευμα ή διαλύτες για να καθαρίσετε τη συσκευή. Μην ψεκάζετε ποτέ εντομοκτόνα ή παρόμοια υγρά.

ΚΑΘΑΡΙΣΜΟΣ ΤΟΥ ΦΙΛΤΡΟΥ ΑΕΡΑ BIO SILVER

Το φίλτρο BioSilver παγιώνει τη σκόνη και τη γύρη και βοηθά στη μείωση της ανάπτυξης βακτηρίων και μούχλας στο φίλτρο.

Εάν το φίλτρο είναι βρώμικο, επηρεάζεται η κυκλοφορία του αέρα και μειώνεται η αποτελεσματικότητα της συσκευής. Επομένως, είναι καλή πρακτική να καθαρίζετε το φίλτρο σε τακτά χρονικά διαστήματα. Η συχνότητα εξαρτάται από τη διάρκεια και τις συνθήκες λειτουργίας. Αν η μονάδα χρησιμοποιείται συνέχεια ή συστηματικά, συνιστάται να καθαρίζετε το φίλτρο μια φορά την εβδομάδα.

Το φίλτρο βρίσκεται μέσα στη γρίλια εισαγωγής αέρα.

Για να καθαρίσετε το φίλτρο, αφαιρέστε το όπως φαίνεται στην εικ. 11.

Χρησιμοποιήστε ηλεκτρική σκούπα για να αφαιρέσετε τη σκόνη που έχει μαζευτεί πάνω στο φίλτρο. Αν είναι πολύ βρώμικο, βυθίστε το μέσα σε ζεστό νερό και ξεβγάλτε το αρκετές φορές. Το νερό δεν πρέπει ποτέ να ξεπερνά τους 40°C.

Αφού πλύνετε το φίλτρο, αφήστε το να στεγνώσει εντελώς προτού το ξαναβάλτε στη θέση του.

ΕΛΕΓΧΟΙ ΣΤΗΝ ΕΝΑΡΞΗ ΠΕΡΙΟΔΟΥ

Βεβαιωθείτε ότι το καλώδιο ισχύος και το φιλς δεν παρουσιάζουν φθορά και ότι το σύστημα γείωσης είναι αποτελεσματικό.

Τηρείτε επακριβώς τις οδηγίες εγκατάστασης.

ΕΝΕΡΓΕΙΕΣ ΣΤΟ ΤΕΛΟΣ ΠΕΡΙΟΔΟΥ

Για να αποστραγγίσετε όλο το νερό από το κύκλωμα, αφαιρέστε το εξωτερικό πώμα ξεβιδώνοντάς το προς τα αριστερά (εικ. 12) και αφήνοντας το νερό να στραγγίξει μέσα σε μια λεκάνη.

Μόλις η συσκευή αδειάσει, ξαναβάλτε τα καπάκια.

Καθαρίστε το φίλτρο και στεγνώστε το καλά προτού το ξαναβάλτε στη θέση του.

ΤΕΧΝΙΚΕΣ ΠΡΟΔΙΑΓΡΑΦΕΣ

Τάση ισχύος δείτε την πινακίδα στοιχείων

Μέγ. απορροφούμενη ισχύς

κατά την ψύξη " "
Ψυκτικό μέσο " "
Ψυκτική ικανότητα " "

ΟΡΙΑΚΕΣ ΣΥΝΘΗΚΕΣ

Θερμοκρασία δωματίου για κλιματισμό 18° ÷ 35°C

Η μεταφορά, η πλήρωση, ο καθαρισμός, η αποκατάσταση και η απόρριψη του ψυκτικού πρέπει να εκτελούνται μόνο από κέντρο τεχνικού σέρβις εξουσιοδοτημένο από τον κατασκευαστή. Η συσκευή πρέπει να απορρίπτεται μόνο μέσω εξειδικευμένου κέντρου εξουσιοδοτημένου από τον κατασκευαστή.

Προσοχή! ΓΙΑ ΝΑ ΑΠΟΦΥΓΕΤΕ ΤΗΝ ΠΡΟΚΛΗΣΗ ΖΗΜΙΑΣ ΣΤΗ ΜΟΝΑΔΑ:

ΜΗ ΜΕΤΑΦΕΡΕΤΕ ΚΑΙ ΜΗΝ ΤΟΠΟΘΕΤΕΙΤΕ ΠΟΤΕ ΤΗ ΣΥΣΚΕΥΗ ΑΝΑΠΟΔΑ Ή ΣΤΟ ΠΛΑΪ. ΑΝ ΣΥΜΒΕΙ ΚΑΤΙ ΤΕΤΟΙΟ, ΠΕΡΙΜΕΝΕΤΕ 6 ΩΡΕΣ ΠΡΟΤΟΥ ΑΝΑΨΕΤΕ ΤΗ ΣΥΣΚΕΥΗ, Ο ΧΡΟΝΟΣ ΩΣΤΟΣΟ ΠΟΥ ΣΥΣΤΗΝΕΤΑΙ ΕΙΝΑΙ 24 ΩΡΕΣ. Αν η μονάδα έχει γείρει στο πλάι, το λάδι χρειάζεται να επιστρέψει στον συμπιεστή προκειμένου να διασφαλιστεί η σωστή λειτουργία. Αν δεν αφήσετε αυτόν τον χρόνο να παρέλθει (6-24 ώρες) η μονάδα μπορεί να λειτουργήσει μόνο για σύντομο διάστημα και έπειτα ο συμπιεστής θα υποστεί ζημιά λόγω έλλειψης λαδιού.

ΑΝΤΙΜΕΤΩΠΙΣΗ ΠΡΟΒΛΗΜΑΤΩΝ

ΠΡΟΒΛΗΜΑ	ΑΙΤΙΑ	ΛΥΣΗ
Το κλιματιστικό δεν ανάβει	δεν είναι συνδεδεμένο στην πρίζα	συνδέστε το στην πρίζα
	δεν υπάρχει ρεύμα	περιμένετε
	έχει παρέμβει η εσωτερική διάταξη ασφάλειας	επικοινωνήστε με το Κέντρο Σέρβις
Το κλιματιστικό λειτουργεί μόνο για λίγη ώρα	υπάρχουν κάμψεις ή συστροφές στον σωλήνα εκκένωσης αέρα	τοποθετήστε τον σωλήνα του αέρα σωστά, έχοντας όσο το δυνατό μικρότερο μήκος και λιγότερες καμπύλες ώστε να αποφεύγονται οι στενώσεις
	κάτι εμποδίζει την εξαγωγή του αέρα	ελέγξτε και αφαιρέστε τυχόν εμποδία στην εκκένωση του αέρα
Το κλιματιστικό λειτουργεί, αλλά δεν ψύχει το δωμάτιο	παράθυρα, πόρτες και/ή κουρτίνες ανοιχτές	κλείστε πόρτες, παράθυρα και κουρτίνες, λαμβάνοντας υπόψη τις «ΣΥΜΒΟΥΛΕΣ ΓΙΑ ΣΩΣΤΗ ΧΡΗΣΗ» που αναφέραμε παραπάνω
	υπάρχουν πηγές θερμότητας στο δωμάτιο (φούρνος, στεγνωτήρας μαλλιών, κτλ.)	διακόψτε τη λειτουργία των συσκευών που εκπέμπουν θερμότητα
	ο σωλήνας εκκένωσης αέρα έχει αποσυνδεθεί από τη συσκευή	Συνδέστε τον σωλήνα εκκένωσης αέρα στην υποδοχή στο πίσω μέρος της συσκευής (εικ. 1).
	βουλωμένο φίλτρο	καθαρίστε ή αντικαταστήστε το φίλτρο σύμφωνα με την παραπάνω περιγραφή
	οι τεχνικές προδιαγραφές της συσκευής δεν είναι κατάλληλες για τον χώρο μέσα στον οποίο είναι τοποθετημένη.	
Κατά τη διάρκεια της λειτουργίας, διαπιστώνεται μια δυσάρεστη οσμή στο δωμάτιο	βουλωμένο φίλτρο	καθαρίστε το φίλτρο σύμφωνα με την παραπάνω περιγραφή
Το κλιματιστικό δεν λειτουργεί για περίπου τρία λεπτά μετά από επανεκκίνηση	μια εσωτερική διάταξη ασφάλειας αποτρέπει την επανεκκίνηση της συσκευής εντός των τριών πρώτων λεπτών μετά την τελευταία απενεργοποίηση	περιμένετε. Η καθυστέρηση αυτή αποτελεί μέρος της κανονικής λειτουργίας.
Εμφανίζεται ένα από τα παρακάτω μηνύματα: Lt/Ht/Lh/PF/HL	η συσκευή διαθέτει σύστημα αυτοδιάγνωσης για τον προσδιορισμό ενός αριθμού δυσλειτουργιών.	δείτε το κεφάλαιο ΑΥΤΟΔΙΑΓΝΩΣΗ