

BEVEZETÉS

Köszönjük, hogy egy De'Longhi terméket választott. Szájon pár percet az utasítások elolvasására, hogy elkerülje a berendezés kockázatait vagy sérülését.

LEÍRÁS

A berendezés leírása (lásd a 3 - A oldal)

- A1** kimeneti légterelő
- A2** vezérlőpanel
- A3** fogantyú
- A4** görgők
- A5** BioSilver légszűrő
- A6** lég beszívó rács
- A7** levegő kifúvó cső illesztés
- A8** lég beszívó rács
- A9** tápvezeték
- A10** leeresztő tömlő kupakkal
- A11** távvezérlő jelző
- A12** távirányító tartó

Tartozékok leírása (lásd 3 - B oldal)

- B1** fali adapter kupakkal
- B2** levegő kifúvó cső
- B3** cső adapter
- B4** adapter ablakkerethez
- B5** ablakkeret szárnyas csavarral
- B6** adapter fali telepítéshez/ablak kimenethez
- B7** ablak kimenet
- B8** távirányítás
- B9** ablakkeret kupak

ELEKTROMOS CSATLAKOZÁS

Mielőtt a hálózatra csatlakoztatná, ellenőrizze a következőket:

- a hálózati feszültség megegyezik a készülék hátulján található táblán feltüntetett feszültséggel;
- az aljzat és az elektromos vezeték a szükséges terheléshez megfelelő;
- az aljzat a hálózati dugóhoz illik, ellenkező esetben cserélje le az aljzatot;
- az aljzat hatékony földelési rendszerhez csatlakozik.
A gyártó nem vállal felelősséget ezen sérülések megelőzésére vonatkozó előírások be nem tartásáért.

A tápvezetéket csak műszaki szakember cserélheti le.

HASZNÁLAT

Az alábbi utasítások lehetővé teszik a klímaberendezés működtetését a lehető leghatékonyabb módon. A használat előtt ellenőrizze, hogy a lég beszívó és kimeneti rácsok nincsenek elzáródva.

Megjegyzés: A berendezés egy automatikus párolgási funkcióval rendelkezik a hűtés folyamán létrejövő pára eltávolítására és egy páramentesítő móddal.

LÉGKONDITIONÁLÁS BESZERELÉS NÉLKÜL

SZÁRNYAS ABLAK

Ha szárnyas ablaka van, a következők szerint járjon el:

- Helyezze a levegő kifúvó csövet (B2) a berendezés hátsó oldalán lévő megfelelő illesztésébe (1. ábra).
- Csavarja be az ablak kimenetet (B7) és helyezze az ablakon kívülre, hogy kiengedje a forró levegőt (2. ábra).

FÜGGŐLEGES TOLÓABLAK

Ha tolóablaka van, a következők szerint járjon el:

- Helyezze be és rögzítse az ablakkerethez szükséges adaptert (B4) az ablakkeret nyílásába (B5) (3. ábra)
- Helyezze az ablakkeretet az ablakpárkányra, és húzza teljesen ki az ablakkeretig (4. ábra).
- Rögzítse a keretet a szárnyas csavarral (5. ábra) (Ha a keret túl hosszú az ablakhoz, egy szakember levághatja a műanyagot egy fűrészsel).
- Helyezze be a levegő kifúvó csövet (B2) az ablakkeret adapterébe (B4), és fordítsa el, ahogy a 6. ábrán látható.
- Annak érdekében, hogy könnyebbé váljon a levegő kifúvó cső (B2) beillesztése a berendezés hátulján lévő megfelelő illesztésbe, helyezze a cső adapterének füleit (B3) függőleges helyzetbe, ahogy a 7. ábrán látható, és járjon el az 1. ábra szerint.

TOLÓABLAKOK

- A szárnyas csavaros rögzítésnek köszönhetően lehetőség nyílik az ablakkeret használatára tolóablakok esetében is. Helyezze a keretet függőlegesen úgy, hogy a nyílás az alsó részre kerüljön, hogy lehetővé tegye a kifúvó cső könnyebb behelyezését.

LÉGKONDITIONÁLÁS BESZERELÉSSEL

- Helyezze a levegő kifúvó csövet (B2) a berendezés hátsó oldalán lévő megfelelő illesztésébe (1. ábra).
- Fúrjon egy 150 mm-es nyílást egy külső falon vagy egy ablakon keresztül. Tartsa be a nyílás távolságait, méreteit és magasságát a 8. ábra szerint.

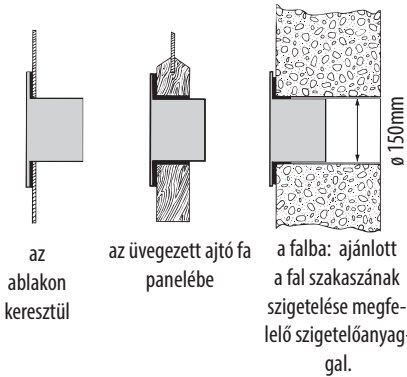

az ablakon keresztül

az üvegezett ajtó fa panelébe

a falba: ajánlott a fal szakaszának szigetelése megfelelő szigetelőanyaggal.

- Helyezze a fali adaptert (B1) a nyílásba.
- Helyezze a levegő kifúvó csövet (B2) a fali adapterbe (B1) (9. ábra)
- Amikor a cső (B2) nincs csatlakoztatva, a fűt nyílást be lehet fedni az adapter kupakjával (B1).

Megjegyzés: Mivel különleges eszközökre van szükség a beszereléshez, ajánljuk, hogy szakember szerelje be a berendezést.

- A légkondicionáló beszerelésekor hagyja enyhén nyitva az ajtót kb 1 cm-re, hogy biztosítsa a megfelelő szellőzést és a helyiségben lévő nyomást.
- Tartsa a levegő csövet amilyen röviden csak lehet és a lehető legkevésbé görbén, hogy elkerülje az összenyomódást.

MŰKÖDTETÉS A VEZÉRLŐPULTRÓL

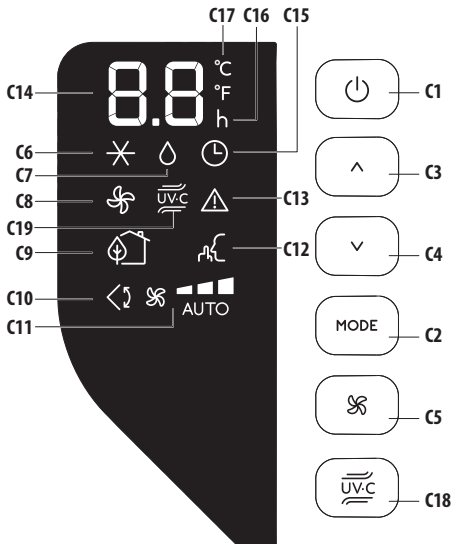

A VEZÉRLŐPULT LEÍRÁSA (C)



- C1.** BE/KÉSZENLÉT (be/ki) gomb
- C2.** MÓD kiválasztó gomb (légkondicionálás, páratlanítás, ventilátor)
- C3.** Hőmérséklet növelő gomb
- C4.** Hőmérséklet csökkentő gomb
- C5.** Ventilátor sebesség választó gomb (MIN/MED/MAX/AUTO/SILENT)
- C6.** Légkondicionáló jel
- C7.** Páratlanítás jel
- C8.** Ventilátor jel
- C9.** ECO REAL FEEL jelző
- C10.** Legyező jel
- C11.** Ventilátor sebesség jelző
- C12.** SILENT jel
- C13.** Riasztás jel
- C14.** Hőmérséklet beállítás, beállított be/ki időzítés
- C15.** Időzítő jel
- C16.** Időzítő óra jelző
- C17.** Kiválasztott hőmérséklet skála jelző
- C18.** UV-Carelight gomb
- C19.** UV-Carelight jel

VEZÉRLŐPULT MŰKÖDÉSE

A KÉSZÜLÉK BE- ÉS KIKAPCSOLÁSA

Dugja be a konnektor dugóját az aljzatba. Két vonal jelenik meg a kijelzőn, ami azt jelenti, hogy a készülék készenlétben áll.



Érintse meg a  (C1) gombot, hogy bekapcsolja a készüléket. Az A1 légtelrelő pár másodperc után kinyílik. Amikor a készülék elindul a kikapcsolás előtti utolsó funkció indul be. A készülék kikapcsolásához érintse meg a  gombot.

Megjegyzés: Ha az indítást nem folytatja pár perc után, a kijelző fénye elhalványul az energiafogyasztás csökkentése érdekében.

Megjegyzés: Soha ne kapcsolja ki a légkondicionálót egyszerűen a konnektor kihúzásával. Érintsem meg a  gombot, hogy készenléti állapotba helyezze a légkondicionálót, és várjon pár percet, mielőtt kihúzná a konnektorból. Ily módon a készülék elvégezheti a működési állapoti ellenőrzéseket.

MÓD KIVÁLASZTÁSA

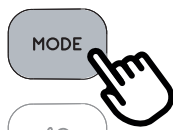

A kívánt működési mód kiválasztásához érintse meg többször a MÓD gombot (C2), amíg a kívánt módot ki nem választja.

✕ LÉGKONDITIONÁLÓ MÓD











Ez a megfelelő mód meleg, nedves idő esetén, amikor a helyiségben mind hűtésre, mind páramentesítésre szükség van.

A mód helyes beállításához:

- Többször nyomja meg a **MÓD** gombot (C2), míg meg nem jelenik a ✕ légkondicionálás jele. A kijelzőn megjelenik a kívánt hőmérséklet.
- Az elérni kívánt hőmérséklet módosításához érintse meg a ^ (C3) vagy a v (C4) gombot.

- Válassza ki a kívánt ventilátor sebességet a  (C5) gomb megnyomásával.

A lehetséges sebességek a következők:

-   **Minimális sebesség:** amikor a legcsendesebb működést kívánja.
-   **Közepes légáramlás:** amikor alacsony zajszintet szeretne de egy megfelelő komfortérzéssel.
-   **Maximális sebesség:** a kívánt hőmérséklet gyorsabb elérése érdekében.
-   **Auto:** A készülék automatikusan kiválasztja a legmegfelelőbb légáramlást a kiválasztott hőmérséklet és a környezeti állapotok alapján.

 **SILENT** A működési zaj még inkább csökkentett.

A legmegfelelőbb hőmérséklet nyáron 24 és 27°C között van. Ugyanakkor a külső hőmérséklettől sokkal alacsonyabb hőmérséklet beállítása nem ajánlott.

◊ PÁRAMENTESÍTŐ MÓD



Ez a helyiségben lévő nedvesség csökkentésére alkalmas üzemmód (tavasszal és ősszel, nedves szobákban, esős időszakokban, stb.). Ehhez a használathoz a készüléket úgy kell beállítani, mint a légkondicionáló módhoz. Azaz a levegő kifúvó csövet (B2) be kell illeszteni a készülékbe, hogy a nedvességet ki lehessen üríteni kívülre.

A mód helyes beállításához:

- Többször nyomja meg a **MÓD** gombot (C2), míg meg nem jelenik a ◊ páramentesítés jele.
- A készülék automatikusan a legmegfelelőbb légáramlást fogja kiválasztani.

VENTILÁTOR MÓD

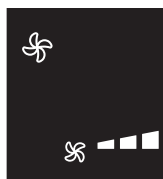







A ventilátor mód használatakor a levegő kifúvó csövet (B2) nem kell a készülékhez csatlakoztatni.

A mód helyes beállításához:

- Többször nyomja meg a MÓD (C2) gombot, míg meg nem jelenik a  ventilátor jele.
- Válassza ki a megfelelő légáramlást a ^ növelő (C3) vagy a v csökkentő (C4) gombbal.

A lehetséges légáramlások:

-   **Minimális légáramlás:** amikor a legcsendesebb működést szeretné.
-   **Közepes légáramlás:** amikor alacsony zajszintet szeretne de egy megfelelő komfortérzéssel.
-   **Maximális légáramlás:** a maximális teljesítményhez.

VÁLASSZA KI A HŐMÉRSÉKLETI SKÁLÁT

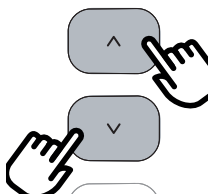

A hőmérsékletet °C-ban vagy °F-ban lehet megjeleníteni. A hőmérséklet mértékegységének módosításához tíz másodpercig nyomja egyszerre a növelő ^ (C3) és a csökkentő v (C4) gombokat.

MŰKÖDTETÉS A TÁVSZABÁLYZÓN KERESZTÜL

ELEMEL BEHELYEZÉSE VAGY CSERÉJE

- Távolítsa el a távszabályzó hátulján lévő fedelet;
- Helyezze be vagy cserélje le az elemeket két új LR03 "AAA" 1,5V elemmel, megfelelően behelyezve őket (lásd az iránymutatókat az elemkamra belsejében) (10. ábra);
- Helyezze vissza a fedelet.

Megjegyzés: Ha a távszabályzót lecserélik vagy kidobja, az elemeket a hatályos jogszabályoknak megfelelően kell eltávolítani és ártalmatlanítani, mivel ártalmasak a környezetre. Ne keverje a régi és új elemeket.

Ne keverje az alkáli, a standard (széncink) illetve az újratölthető (nikkel-kadmium) elemeket. Ne dobja tűzbe az elemeket.

Az elemek felrobbanhatnak vagy szivároghatnak. Ha a távszabályzót nem használja egy bizonyos ideig, távolítsa el az elemeket.

TÁVIRÁNYÍTÓ HASZNÁLATA

- Irányítsa a távirányítót a légkondicionálón található jelfogó felé (A11). A távirányító maximum 7 m távolságra legyen a készüléktől (10. ábra) (akadályok nélkül a távirányító és a jelfogó között).
- A távirányítót óvatosan kezelje. Ne ejtse le és ne tegye ki közvetlen napfénynek illetve hőnek.



Megjegyzés: A távirányítót biztonságosan tárolhatja a megfelelő tartóban (A12).

TÁVSZABÁLYZÓ LEÍRÁSA

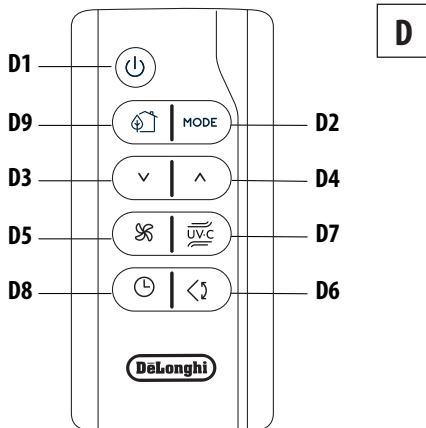
- D1.** ON/STAND-BY gomb
- D2.** MÓD gomb
- D3.** Csökkentő gomb
- D4.** Növelő gomb
- D5.** Légháramlás
- D6.** Legyező gomb
- D7.** UV-Carelight gomb
- D8.** Időzítő gomb
- D9.** ECO REAL FEEL gomb



A BERENDEZÉS BE/KIKAPCSOLÁSA

- Dugja be a konnektorba.
- Nyomja meg a  gombot (D1) (a bekapcsoláskor a légkondicionáló ugyanabban a módban kezd működni, amiben a kikapcsoláskor).
- A készülék kikapcsolásához nyomja meg a  gombot (D1).

Megjegyzés: Soha ne kapcsolja ki a készüléket a csatlakozó kihúzásával.

Mindig kapcsolja ki a  gombbal, és várjon pár percet, mielőtt kihúzná a csatlakozót. Csak ily módon fogja tudni a készülék elvégezni a standard ellenőrzéseket.

MŰKÖDÉSI MÓD KIVÁLASZTÁSA

A kívánt működési mód kiválasztásához érintse meg többször a MÓD gombot (D2), amíg a kívánt módot ki nem választja.

A távszabályzón rendelkezésre álló vezérlések legtöbbje megtalálható a készülék vezérlőpultján (C).

A HŐMÉRSÉKLET KIVÁLASZTÁSA

Kondicionáló módban nyomja meg a  (D3) és  (D4) gombokat a kívánt hőmérséklet csökkentéséhez/növeléséhez.

LÉGHÁRAMLÁS KIVÁLASZTÁSA

A légkondicionáló vagy a ventilátor módban nyomja meg a  gombot (D5), hogy növelje/csökkentse a kívánt légháramlást.

LEGYEZŐ FUNKCIÓ

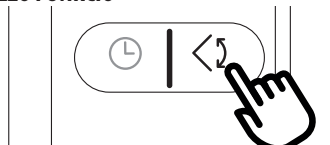

A legyező gomb (D6) bekapcsolja és kikapcsolja a legyező funkciót.

Amikor a belső ventilátor működésben van, a legyező funkció egyenletesen oszlatja el a levegőt a helyiségben a légterelő felváltott előre- és hátrafelé mozgásával. Újbóli megnyomás esetén a légterelő leáll az aktuális helyzetében. **MEGJEGYZÉS:** Ha a belső ventilátor nincs működésben, a legyező funkció nem működik. A belső szerkezet sérülése elkerülése érdekében ne mozgassa kézzel a légterelőket.

IDŐZÍTŐ BEÁLLÍTÁSA

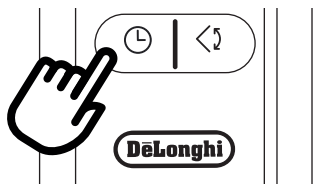

Az időzítő lehetővé teszi a készülék késleltetett indítását vagy kikapcsolását. Ez a funkció elkerüli az áram pazarlását a működési időszak optimalizálásán keresztül.

A késleltetett kikapcsolás programozása

- Mialatt a készülék be van kapcsolva, bármilyen üzemmódban, be lehet programozni a késleltetett kikapcsolást.
- Nyomja meg a időzítő gombot (D8), megjelenik az időzítő jele (C15) és az óra (C14).
- Nyomja meg a (D3) és (D4) gombokat, amíg a kívánt lekapcsolási idő meg nem jelenik a kijelzőn.

Pár másodperccel az időzítés beállítása után a beállítás tárolódik, a kijelző mutatja a működési módot, és az időzítő jele megjelenik.

Amint elérkezik a beállított időpont, a légkondicionáló készenléti állapotba lép. Az időzítés programozásának nyomja meg a időzítő gombot (D8) kétszer. Az időzítő jele (C15) eltűnik.

Megjegyzés: Amikor elindította az időzítőt, ha megérinti az időzítő gombot csak egyszer, a kikapcsolásig várható idő jelenik meg.

Késleltetett indítás programozása

- Dugja be a készüléket és állítsa készenléti állapotba.
- Nyomja meg a időzítő gombot (D8), megjelenik az időzítő jele (C15) és az óra (C14).
- Nyomja meg a (D3) és (D4) gombokat, amíg a kívánt bekapcsolási idő meg nem jelenik a kijelzőn. Az indítás bármikor programozható a következő 24 órában.

Amikor elérkezik a beállított idő, a készülék az előzetesen beállított módban kezd működni.

Az időzítés programozásának törléséhez érintse meg az időzítő gombot (D8) kétszer.

Az időzítő jele (C15) eltűnik.

Megjegyzés: Amikor elindította az időzítőt, ha megnyomja az

időzítő gombot csak egyszer, a bekapcsolásig várható idő jelenik meg.

ECO REAL FEEL FUNKCIÓ

ECO REAL FEEL az innovatív De'Longhi technológia, amely egyszerre hat a hőmérséklet csökkentésére és a páratartalom ellenőrzésére, biztosítva a legmegfelelőbb komfortérzést.

A hagyományos rendszerekkel az üzemi idő alatt el lehet érni az optimális komfort körülményeket, de azok az idővel nem biztosítottak. Az ECO REAL FEEL segítségével optimális komfort elérése után, a PAC automatikusan modulálja a kompresszor működését és a légmozgást, hogy fenntartsa az elért komfortot. A funkció aktiválásához nyomja meg az ECO REAL FEEL gombot (D9). Megjelenik az ECO REAL FEEL jel (C9).

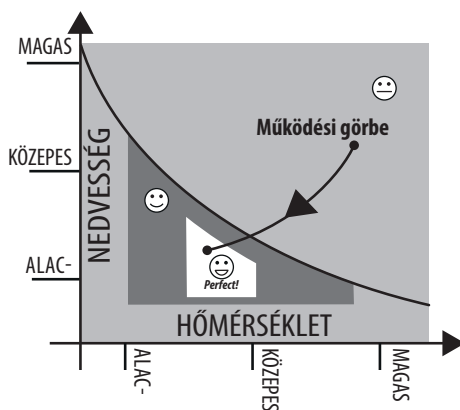

Az „ECO REAL FEEL” állapotjelző (C9) fehérré válik kb 1 percig, hogy jelezze, hogy a készülék ellenőrzi a helyiség állapotát. Kis idő után az „ECO FEEL” állapotjelző (C9) szint vált, ahogy közeledik a komfort állapot eléréséhez (lásd az alábbi grafikont).

NARANCSSÁRGA JELZŐFÉNY: A helyiség körülményei messze vannak az optimális szinttől.

ZÖLD JELZŐFÉNY: A legtöbbször kellemes körülményeket észlelnek a helyiségben, közel az optimális szinthez.

KÉK FÉNY: Legmegfelelőbb komfort szint.
Perfect!

- A jó közérzet egy szubjektív körülmény. Ezért különböző személyek különböző módon értékelhetik ugyanazon környezeti körülményeket.

- Különösen extrém környezeti körülmények között (környezet nagysága, külső magas hőmérséklet vagy páratartalom, a szoba gyenge szigetelése, túl sok ember vagy erős hőterhelés a helyiségben, erős besütő napfény ...) a készülék nem biztos, hogy képes elérni a legmegfelelőbb komfort szintet.

UV Carelight FUNKCIÓ

Az UV Carelight technológia segít megvédeni otthonát és családját a baktériumoktól és vírusoktól, miközben hatékonyan hűti a helyiséget.

Az UV-C technológiát mindig aktiválhatja, még akkor is, ha a Pinguino UV-Carelight-ot használja éppen a helyiség páratlanításához vagy szellőztetéséhez.

Így működik:

A rövid hullámhosszú ibolyántúli sugarak (ultraviola C vagy UV-C) bizonyítottan elpusztítják vagy inaktíválják a mikroorganizmusokat azok nukleinsavainak megsemmisítésével és DNS-láncuk megszakításával, így létfontosságú sejtfunkcióik nem működnek többé.

A Pinguino UV-Carelight ultrabolya LED-eket (UV-C) tartalmaz a hőcserélő és a ventilátor között. Ezek elpusztítják a baktériumokat és a vírusokat, ahogy a készülék a benne lévő levegőt visszairányítja a helyiségbe, miután azt lehűtötte, páratlanította vagy egyszerűen csak keringeti.

A funkció BEKAPCSOLÁSÁHOZ érintse meg a vezérlőpanelen lévő gombot (C18) vagy a távirányítón lévő nyomógombot (D7). A KIKAPCSOLÁSHOZ ismét nyomja meg. A vezérlőpanelen lévő jel (C19) világít, amikor az UV Carelight funkció aktív.

ÖNDIAGNÓZIS

A készüléken egy öndiagnózis rendszer működik, számos figyelmeztetés/hiba beazonosítására.

A hibaüzenetek a készülék kijelzőjén jelennek meg.

HA... JELENIK MEG A KIJELEZ N,	HA... JELENIK MEG A KIJELEZ N,	HA... JELENIK MEG A KIJELEZ N,	HA... JELENIK MEG A KIJELEZ N,	HA... JELENIK MEG A KIJELEZ N,
LT	HT	LH	PF △	HL △
„Low Temperature” (Alacsony hőmérséklet) (Fagy megelőzés)	„High Temperature” (Magas hőmérséklet)	„Low humidity” (Alacsony páratartalom)	„Probe Failure” (Szonda hiba) (Szonda sérült)	„High Level” (Magas szint) (Belső tartály tele)
..MIT KELL TENNEM?	..MIT KELL TENNEM?	..MIT KELL TENNEM?	..MIT KELL TENNEM?	..MIT KELL TENNEM?
A készülék fagyás elleni védőkészülékkel van ellátva, hogy elkerülje a túlzott jég képződését. A készülék automatikusan újraindul, amikor az olvasztási folyamat befejeződik.	A készüléket túlmelegedés elleni eszközzel szerelték fel, amely túlzott belső hőmérsékleten, hosszabb ideig tartó működés esetén a készüléket csak keringető üzemmódba kapcsolja. A készülék automatikusan visszaáll, ha a hőmérséklet megközelíti az üzemi határértéket.	Ez az üzenet csak akkor jelenik meg, ha a Real Feel funkció aktív jelezvén, hogy a helyiség páratartalma túl alacsony. A működés folytatásához kapcsolja az egységet a Real Feel funkció kívül bármelyik másik módba.	Ha ez megjelenik, forduljon ingyenesen hívható ügyfélszolgálatunkhoz.	Újítsa ki a belső biztonsági tartályt a „Szezon végi műveletek” szakaszban leírt utasítások szerint

JAVASLATOK A MEGFELEŐ HASZNÁLATHOZ

a légkondicionáló optimális teljesítménye érdekében kövesse az alábbi tanácsokat:

- csukja be a kondicionálni kívánt helyiség ablakait és ajtajait. Ha beszerelt légkondicionálót használ, a megfelelő szellőzés érdekében résnyre hagyja nyitva az ajtót (kb. 1 cm).
- Soha ne használja a készüléket túl nyirkos helyiségekben (mosodákban például).
- Óvja meg a készüléket a közvetlen napfénytől, húzza be a függönyöket vagy redőnyöket, hogy a készülék gazdaságosabban működhessen.
- Soha ne használja a készüléket a szabadban.
- Ügyeljen, hogy ne legyenek hőforrások a helyiségben.
- ügyeljen, hogy a légkondicionáló egy egyenletes felületen álljon.

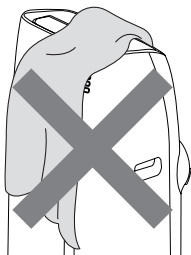

ne takarja le a készüléket

- Soha ne hagyjon semmit a légkondicionáló tetején.
- Soha ne akadályozza a levegő bemenetet illetve a kimeneti légteretelót.

TISZTÍTÁS

A tisztítás vagy karbantartás előtt kapcsolja le a készüléket a  gombbal, majd húzza ki a konnektorból.

A SZEKRENY TISZTÍTÁSA

Egy nedves ruhával tisztítsa meg a készüléket, majd egy száraz ruhával törölje szárazra. Biztonsági okokból soha ne mossa a légkondicionálót vízzel.

Figyelem! Soha ne használjon benzint, alkoholt vagy oldószereket a készülék tisztításához. Soha ne spricceljen bele rovarirtó szereket vagy hasonlót.

A BIO SILVER LÉGSZŰRŐ TISZTÍTÁSA

A BioSilver szűrő segíti felfogni a port és a pollent, és segíti a baktériumok és penész keletkezésének csökkenését a szűrőn. Ha a szűrő szennyezett, negatívan befolyásolja a levegő keringését és a készülék hatékonysága csökken. Ezért ajánlatos a szűrőt rendszeresen megtisztítani. A gyakoriság a működés időtarta-

mától és körülményeitől függ. Ha az egységet folyamatosan vagy szisztematikusan használja, javasolta szűrő heti tisztítása. A szűrő a bemeneti rács belső részén található.

A szűrő tisztításához vegye ki a 11. ábra szerint.

Egy porszívóval távolítsa el a szűrőre lerakódott port. Ha nagyon piszkos, merítse meleg vízbe és öblítse le néhányszor. A víz soha nem lehet 40 °C-nál forróbb. A szűrő lemosása után hagyja megszáradni, mielőtt visszahelyezné.

SZEZON KEZDETI ELLENŐRZÉSEK

Ellenőrizze, hogy a tápvezetétek és a csatlakozó nem sérültek és hogy a földelési rendszer hatékony.

Pontosan kövesse a beszerelési utasításokat.

SZEZONVÉGI MŰVELETEK

A víz rendszerből történő kiürítéséhez az óramutató járásával ellentétes irányba (12. ábra) kicsavarva vegye le a külső kupakot és engedje ki a vizet egy tálba.

Amikor a készülék üres, helyezze vissza a kupakot.

Tisztítsa meg a szűrőt, és alaposan szárítsa meg mielőtt visszahelyezné.

MŰSZAKI JELLEMZŐK

Tápfeszültség	lásd a címkén
Max. felvett teljesítmény	“
légkondicionálás közben	“
Hűtőközeg	“
Hűtő kapacitás	“

KORLÁTOZÓ FELTÉTELEK

Szobahőmérséklet légkondicionáláshoz

18° ÷ 35 °C

A hűtőkészülék szállítását, feltöltését, tisztítását, helyreállítását és ártalmatlanítását csak a gyártó által megjelölt műszaki szolgáltató központ végezheti.

A készülék ártalmatlanítását csak a gyártó által megjelölt szakközpont végezheti.

Figyelem! AZ EGYSÉG SÉRÜLÉSÉNEK ELKERÜLÉSE ÉRDEKÉBEN:

SOHA NE SZÁLLÍTSA VAGY FORDÍTSA A KÉSZÜLÉKET FEJVEL LEFELE VAGY AZ OLDALÁRA. HA ELŐFORDULNA, VÁRJON 6 ÓRÁT MIELŐTT BEKAPCSOLNÁ A KÉSZÜLÉKET, 24 ÓRA A JAVASOLT IDŐTARTAM. Miután a készüléket az oldalára helyezték, az olajnak vissza kell folynia a kompresszorba a megfelelő működés érdekében. Ha nem hagyja meg ezt az időt a készüléknek (6-24 óra), az egység egy rövid ideig működik, majd a kompresszor meghibásodik a hiányzó olaj miatt.

HIBAELHÁRÍTÁS

HIBA	KIVÁLTÓ OK	MEGOLDÁS
A légkondicionáló nem indul be	nincs bedugva a konnektorba	dugja be a konnektorba
	nincs áram	várjon
	a belső biztonsági berendezés kioldott	hívja a Szervizközpontot
A légkondicionáló csak rövid ideig működik	kifúvó cső meghajlik vagy megtörik	<ul style="list-style-type: none"> Helyezze a levegő csövet megfelelően, tartsa amilyen röviden csak lehet és a lehető legkevésbé görbén, hogy elkerülje a szűkületeket
	valami nem engedi a levegőt kifújni	ellenőrizze és távolítsa el a kimenetet elzáró dolgokat
A légkondicionáló működik, de nem hűti a szobát	az ablakok, ajtók és/vagy függönyök nyitva vannak	csukja be az ajtókat, ablakokat és függönyöket, figyelembe véve a fenti „JAVASLATOK A MEGFELELŐ HASZNÁLATHOZ” részt
	hőforrások találhatóak a helyiségben (sütő, hajszárító, stb)	távolítsa el a hőforrásokat
	a kifúvó cső nincs a készülékhez csatlakoztatva	csatlakoztassa a kifúvó csövet a készülék hátulján lévő illesztésbe (1. ábra).
	a szűrő eldugult	tisztítsa meg vagy cserélje le a szűrőt a fentiek szerint
	a készülék műszaki jellemzői nem megfelelőek a helyiséghez, amelyben található.	
A működés közben kellemetlen szag keletkezik a helyiségben	a szűrő eldugult	tisztítsa meg a szűrőt a fentiek szerint
A légkondicionáló nem működik legalább három percig az újraindítás után	egy belső biztonsági készülék megakadályozza, hogy a készülék újrainduljon az utolsó lekapcsolás utáni három percen	várjon. A késés a normális működés része.
Az alábbiak közül megjelenik az egyik üzenet: Lt/Ht/Lh/PF/HL	a készüléken egy öndiagnózis rendszer működik, számos hiba beazonosítására.	lásd az ÖNDIAGNÓZIS fejezetet