

INTRODUZIONE

Grazie per aver scelto un prodotto De'Longhi. Si prega di prendersi qualche momento per leggere le presenti istruzioni per l'uso. Eviterete così di incorrere in rischi o di danneggiare l'apparecchio.

DESCRIZIONE

Descrizione dell'apparecchio (vedi pagina 3 - A)

- A1** flap di uscita aria
- A2** pannello comandi
- A3** maniglie
- A4** rotelle
- A5** filtro BioSilver
- A6** griglia di aspirazione aria
- A7** alloggiamento tubo di scarico aria
- A8** griglia di aspirazione aria
- A9** cavo di alimentazione
- A10** tubetto di drenaggio con tappo
- A11** ricevitore segnale telecomando
- A12** alloggiamento telecomando

Descrizione degli accessori (vedi pagina 3 - B)

- B1** flangia a muro con tappo
- B2** tubo di scarico aria
- B3** adattatore per tubo
- B4** adattatore per traversa allungabile da finestra
- B5** traversa allungabile da finestra con dado a farfalla
- B6** adattatore per montaggio a muro/bocchetta per finestra
- B7** bocchetta per finestra
- B8** telecomando
- B9** tappo per traversa allungabile da finestra

COLLEGAMENTO ELETTRICO

Prima di collegare la spina alla presa di corrente, bisogna verificare che:

- la tensione di rete sia conforme al valore indicato nella targa caratteristica posta sul retro della macchina;
- la presa e la linea di alimentazione elettrica siano adatte a supportare il carico richiesto;
- la presa sia del tipo adatto alla spina, altrimenti far sostituire la presa stessa;
- la presa sia collegata con un efficace impianto di terra.
La casa costruttrice declina ogni responsabilità nel caso questa norma antinfortunistica non fosse rispettata.

Il cavo di alimentazione deve essere sostituito solo da personale tecnico specializzato.

PREDISPOSIZIONE ALL'USO

Le istruzioni di seguito riportate vi consentiranno di preparare il vostro condizionatore per operare nel modo più efficiente possibile. Prima dell'uso, verificare che le griglie di aspirazione e di uscita dell'aria non siano ostruite.

Nota bene: Questo apparecchio è dotato di una funzione di auto evaporazione per rimuovere la condensa generata durante le modalità di deumidifica e raffreddamento.

CLIMATIZZAZIONE SENZA INSTALLAZIONE

FINESTRA A BATTENTE

Se avete una finestra a battente, procedete come segue:

- Posizionare il tubo di scarico aria (B2) nell'apposito alloggiamento situato nella parte posteriore dell'apparecchio (Fig. 1).
- Avvitare la bocchetta per finestra (B7) e posizionarla al di fuori della finestra per fare uscire l'aria calda (Fig. 2).

FINESTRA A SALISCENDI

Se avete una finestra a saliscendi, procedete come segue:

- Inserire e bloccare in posizione l'adattatore per traversa allungabile da finestra (B4) nell'apposito alloggiamento della traversa allungabile da finestra (B5) (Fig. 3)
- Posizionare la traversa allungabile da finestra sul davanzale ed estendere completamente la traversa allungabile all'interno del telaio della finestra (Fig. 4).
- Regolare la traversa allungabile attraverso il dado a farfalla (Fig. 5) (Se la traversa allungabile da finestra dovesse essere troppo grande, è possibile tagliare la plastica tramite l'utilizzo di una sega. Quest'operazione deve essere effettuata da un professionista qualificato).
- Inserire il tubo di scarico aria (B2) nell'adattatore per traversa allungabile da finestra (B4) e ruotarlo come mostrato nella Fig. 6.
- Per facilitare l'inserimento del tubo di scarico aria (B2) nell'apposito alloggiamento situato nella parte posteriore dell'apparecchio, posizionare la base dell'adattatore per tubo (B3) in posizione verticale come mostrato in Fig. 7 e procedere come mostrato in Fig. 1.

FINESTRE SCORREVOLI

- Grazie al bloccaggio con dado a farfalla è possibile utilizzare la traversa allungabile da finestra anche con finestre scorrevoli. Posizionare la traversa allungabile in posizione verticale, in modo che l'alloggiamento per il tubo di scarico sia nella parte inferiore della traversa allungabile, così che l'installazione di questo risulti agevolata.

CLIMATIZZAZIONE CON INSTALLAZIONE

- Posizionare il tubo di scarico aria (B2) nell'apposito alloggiamento situato nella parte posteriore dell'apparecchio (Fig. 1).
- Praticare un foro dal diametro di 150 mm in un muro esterno o attraverso il vetro di una finestra. Rispettare le distanze, le dimensioni e l'altezza del foro riportati nella figura 8.

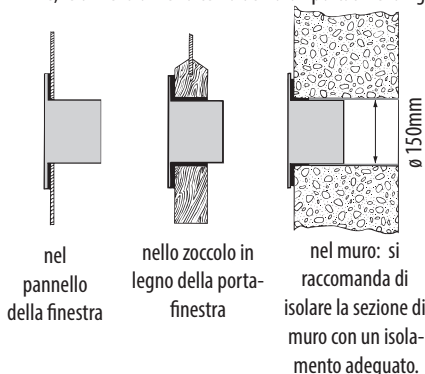

- Inserire la flangia a muro (B1) nel foro.
- Inserire il tubo di scarico aria (B2) nella flangia a muro (B1) (Fig. 9)
- Quando il tubo (B2) non è collegato, il foro può essere richiuso tramite l'apposito tappo (B1).

Nota bene: Essendo richiesti degli strumenti particolari per portare a termine l'installazione, vi suggeriamo di rivolgervi a personale qualificato per installare l'apparecchio.

- Durante l'installazione del condizionatore, sarebbe opportuno lasciare una porta aperta (è sufficiente 1 cm), così da garantire una corretta ventilazione e pressione della stanza.
- Mantenere il tubo quanto più breve e privo di curve possibili, così da evitare eventuali strozzature.

FUNZIONAMENTO DA PANNELLO COMANDI

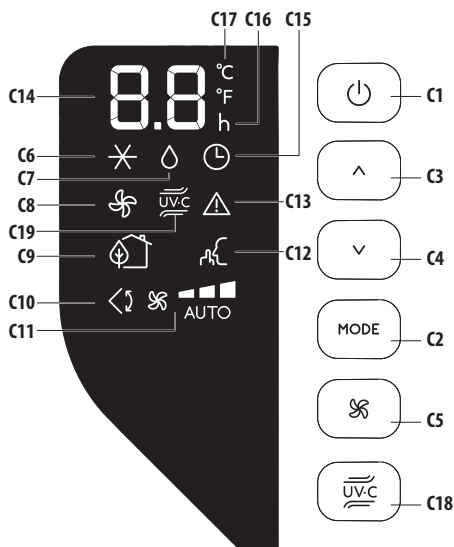



DESCRIZIONE DEL PANNELLO COMANDI (C)

- C1.** Tasto ON/STAND-BY (accesso/spento)
- C2.** Tasto MODE di selezione della modalità (aria condizionata, deumidificazione, ventilatore)
- C3.** Tasto di aumento temperatura
- C4.** Tasto di diminuzione temperatura
- C5.** Tasto di selezione della velocità di ventilazione (MIN/MED/MAX/AUTO/SILENT)
- C6.** Simbolo aria condizionata
- C7.** Simbolo deumidificazione
- C8.** Simbolo ventilazione
- C9.** Indicatore funzione ECO REAL FEEL
- C10.** Simbolo swing
- C11.** Indicatore velocità ventilatore
- C12.** Simbolo SILENT
- C13.** Simbolo allarme
- C14.** Valori di temperatura impostati, tempo di accensione/spengimento programmato
- C15.** Simbolo timer
- C16.** Indicatore delle ore
- C17.** Indicatore scala di temperatura selezionata
- C18.** Tasto UV-Carelight
- C19.** Simbolo UV-Carelight

FUNZIONAMENTO DA PANNELLO COMANDI ACCENSIONE E SPEGNIMENTO DELL'APPARECCHIO

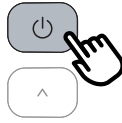
Inserire la spina nella presa di corrente. Sul display appaiono due linee ad indicare che l'apparecchio è in stand-by.



Toccare il tasto  (C1) per accendere l'apparecchio. Il flap A1 si aprirà dopo qualche secondo. All'accensione l'apparecchio si attiva con l'ultima funzione impostata prima dello spegnimento. Per spegnere l'apparecchio, toccare il tasto .

Nota bene: Se non si procede con l'accensione, dopo alcuni minuti la luce del display si affievolisce al fine di ridurre il consumo di energia.

Nota bene: Non spegnere mai il condizionatore staccando direttamente la spina. Agire sul tasto  per porre l'apparecchio in stand-by e attendere qualche minuto prima di staccare la spina. In questo modo, l'apparecchio potrà effettuare i controlli di verifica dello stato di funzionamento.

SELEZIONE MODALITÀ

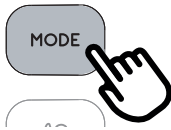

Per selezionare la modalità di funzionamento desiderata, toccare ripetutamente il tasto MODE (C2) finché non viene visualizzata la funzione desiderata.

* MODALITÀ CONDIZIONAMENTO



È ideale per i periodi caldi e afosi in cui c'è bisogno di rinfrescare e, contemporaneamente, deumidificare l'ambiente.

Per impostare correttamente questa modalità:

- Toccare ripetutamente il tasto **MODE** (C2) finché non appare il simbolo dell'aria condizionata . Il display visualizza la temperatura desiderata.
- Per cambiare la temperatura che si desidera raggiungere, toccare i tasti \wedge (C3) o \vee (C4).

- Selezionare la velocità di ventilazione desiderata toccando il tasto  (C5).

Le velocità disponibili sono:

 **Velocità minima:** quando si desidera la massima silenziosità.

 **Velocità media:** quando si desidera contenere il livello di rumorosità mantenendo comunque un buon livello di comfort.

 **Velocità massima:** per raggiungere il più velocemente possibile la temperatura desiderata.

 **Auto:** L'apparecchio imposta automaticamente la migliore velocità di ventilazione in funzione della temperatura selezionata e delle condizioni ambientali.

 **SILENT** Il rumore di funzionamento è ridotto ulteriormente.

Le temperature più adatte all'ambiente nel periodo estivo variano da 24 a 27°C. È comunque sconsigliabile impostare temperature molto inferiori rispetto a quelle esterne.

◊ MODALITÀ DI DEUMIDIFICA



È ideale per ridurre l'umidità degli ambienti (stagioni intermedie, locali umidi, periodi di pioggia, ecc.). Per questo tipo di utilizzo, l'apparecchio deve essere predisposto nello stesso modo previsto per la modalità aria condizionata, ovvero con il tubo di scarico aria (B2) applicato all'apparecchio per permettere lo scarico dell'umidità all'esterno.

Per impostare correttamente questa modalità:

- Toccare ripetutamente il tasto **MODE** (C2) finché non appare il simbolo di deumidificazione .
- L'apparecchio selezionerà automaticamente il flusso d'aria ottimale.

* MODALITÀ VENTILAZIONE





Utilizzando questa modalità, non è necessario applicare il tubo di scarico aria (B2) all'apparecchio.

Per impostare correttamente questa modalità:

- Toccare ripetutamente il tasto **MODE** (C2) finché non appare il simbolo di ventilazione .
- Selezionare il flusso d'aria desiderato toccando i tasti aumento \wedge (C3) e diminuzione \vee (C4).

I flussi d'aria disponibili sono:

-  **Flusso d'aria minimo:** quando si desidera la massima silenziosità.
-  **Flusso d'aria medio:** quando si desidera contenere il livello di rumorosità mantenendo comunque un buon livello di comfort.
-  **Flusso d'aria massimo:** per una massima performance.

SELEZIONARE LA SCALA DI TEMPERATURA

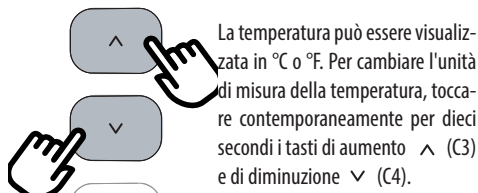

FUNZIONAMENTO MEDIANTE TELECOMANDO INSERIMENTO O SOSTITUZIONE DELLE BATTERIE

- Rimuovere il coperchio situato sul retro del telecomando;
- Inserire o sostituire le batterie con due nuove batterie LR03 "AAA" da 1,5V, rispettando la giusta posizione (vedere le indicazioni all'interno del vano batterie) (Fig. 10);
- Reinserire il coperchio.

Nota bene: Sia in caso di sostituzione che di smaltimento del telecomando, le batterie devono essere rimosse ed eliminate secondo le leggi vigenti in quanto dannose per l'ambiente. Non utilizzare batterie vecchie insieme a batterie nuove.

Non mescolare batterie alcaline, standard (zinco-carbone) o ricaricabili (nickel-cadmio). Non gettare le batterie nel fuoco. Queste potrebbero esplodere o rilasciare liquidi pericolosi. Se il telecomando non viene utilizzato per un certo periodo di tempo, rimuovere le batterie.

COME UTILIZZARE IL TELECOMANDO

Rivolgere il telecomando verso il ricevitore (A11) del condizionatore. La distanza massima tra il telecomando e l'apparecchio non deve superare i 7 metri (Fig. 10) (senza alcun ostacolo tra il telecomando e il ricevitore).

- Il telecomando va maneggiato con cura. Evitare di farlo cadere, di esporlo alla luce solare diretta o di porlo vicino a fonti di calore.

Nota bene: Il telecomando può essere riposto in sicurezza nell'apposito alloggiamento (A12).

DESCRIZIONE DEL TELECOMANDO

- D1.** Tasto ON/STAND-BY
- D2.** Tasto MODE
- D3.** Tasto di diminuzione
- D4.** Tasto di aumento
- D5.** Flusso d'aria
- D6.** Tasto Swing
- D7.** Tasto UV-Carelight
- D8.** Tasto timer
- D9.** Tasto ECO REAL FEEL

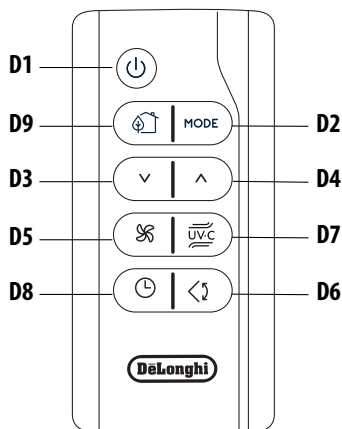

D

ACCENSIONE O SPEGNIMENTO DELL'APPARECCHIO

- Inserire la spina nella presa di corrente.
- Premere il tasto \cup (D1) (all'accensione, l'apparecchio si attiva con l'ultima funzione impostata prima dello spegnimento).
- Premere il tasto \cup (D1) per spegnere l'apparecchio.

Nota bene: Non spegnere mai il condizionatore staccando direttamente la spina.

Per lo spegnimento, premere il tasto \cup e attendere qualche minuto prima di staccare la spina. Solo così l'apparecchio potrà svolgere i controlli standard.

SELEZIONARE LE MODALITÀ DI FUNZIONAMENTO

Per selezionare la modalità di funzionamento desiderata, toccare ripetutamente il tasto MODE (D2) finché non viene visualizzata la funzione desiderata.

La maggior parte dei comandi disponibili sul telecomando corrispondono a quelli presenti sul pannello comandi dell'apparecchio (C).

SELEZIONE DELLA TEMPERATURA

In modalità condizionamento, premere i tasti \vee (D3) e \wedge (D4) per aumentare/diminuire la temperatura desiderata.

SELEZIONARE IL FLUSSO D'ARIA

In modalità aria condizionata e ventilazione, premere il tasto  (D5) per aumentare/diminuire il flusso d'aria.

FUNZIONE SWING

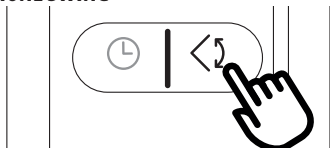

Il tasto Swing (D6) attiva e disattiva la funzione Swing. Quando il ventilatore interno è in funzione, la funzione Swing distribuisce l'aria in modo uniforme nella stanza muovendo il deflettore in avanti e indietro alternativamente. Premendolo nuovamente, il flap si bloccherà nella posizione attuale. **NOTA:** Se il ventilatore interno non è in funzione, la funzione Swing non funzionerà. Per evitare di danneggiare i meccanismi interni, il flap non deve essere mosso manualmente.

IMPOSTAZIONE DEL TIMER

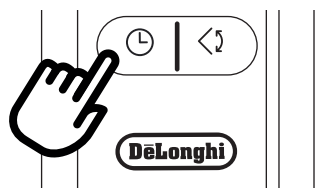

Il timer permette di impostare l'accensione o lo spegnimento ritardato dell'apparecchio. Questa funzione eviterà sprechi di energia elettrica ottimizzando i periodi di funzionamento.

Come programmare lo spegnimento ritardato

- Lo spegnimento ritardato può essere programmato mentre l'apparecchio è impostato in una qualunque modalità di funzionamento.
- Premere il tasto timer  (D8): il simbolo del timer (C15) e le ore (C14) si accendono.
- Premere i tasti \vee (D3) e \wedge (D4) finché il display non visualizza il numero di ore desiderato prima dello spegnimento.

Trascorsi alcuni secondi dall'impostazione del timer, l'impostazione viene acquisita, il display torna a visualizzare la modalità di funzionamento e il simbolo del timer rimane acceso.

Una volta trascorso il tempo impostato il condizionatore andrà in stand-by. Per cancellare la programmazione del timer premere due volte il tasto timer  (D8). Il simbolo del timer (C15) si spegnerà.

Nota bene: Una volta attivato il timer con la pressione singola del tasto timer, il display visualizzerà le ore rimanenti per lo spegnimento.

Come programmare l'accensione ritardata

- Inserire la spina nella presa di corrente e porre l'apparecchio in stand-by.
- Premere il tasto timer  (D8): il simbolo del timer (C10) e le ore (C14) si accendono.
- Premere i tasti \vee (D3) e \wedge (D4) finché il display non visualizza il numero di ore desiderato prima dell'accensione. È possibile impostare l'accensione nell'arco delle 24 ore successive.

Una volta trascorso il tempo impostato, l'apparecchio si accenderà da solo e inizierà a funzionare nella stessa modalità di funzionamento precedentemente impostata. Per cancellare la programmazione del timer premere due volte il tasto timer (D8). Il simbolo del timer (C15) si spegnerà.

Nota bene: Una volta attivato il timer con la pressione singola del tasto timer, il display visualizzerà le ore rimanenti per l'accensione.

FUNZIONE ECO REAL FEEL

ECO REAL FEEL è la nuova tecnologia De'Longhi, la quale, agendo allo stesso tempo sia sulla riduzione della temperatura che sul controllo dell'umidità, assicura il grado massimo di comfort. I sistemi tradizionali, nell'arco di tempo in cui sono in funzione, permettono di raggiungere delle condizioni di comfort ottimali, tuttavia non ne assicurano il mantenimento. Se viene impostata la funzione ECO REAL FEEL, una volta raggiunto un livello di comfort ottimale, il condizionatore PAC modula automaticamente l'azione del compressore e il flusso d'aria, così da assicurarne il mantenimento nel tempo.

Per attivare questa funzione, premere il tasto ECO REAL FEEL (D9). Il simbolo ECO REAL FEEL (C9) viene visualizzato sul display.

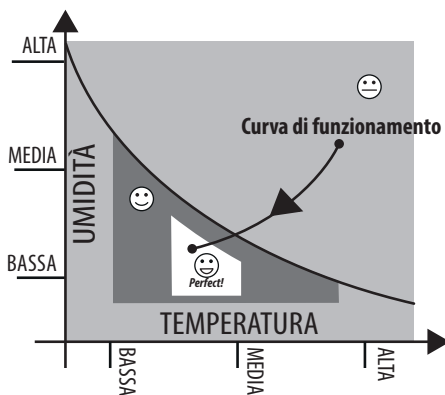

L'indicatore di stato "ECO REAL FEEL" (C9) diventa bianco per circa 1 minuto. Ciò indica che l'apparecchio sta analizzando le condizioni ambientali. Dopo un po', l'indicatore di stato ECO REAL FEEL (C9) cambia colore man mano che raggiunge le condizioni

di comfort (vedi schema sottostante).



LUCE ARANCIONE: Condizioni ambientali lontane dalla condizione di benessere.



LUCE VERDE: Condizioni ambientali soddisfacenti per la maggior parte delle persone, prossime a quelle ottimali.



LUCE BLU: Condizioni ambientali ottimali.
Perfect!

- La sensazione di benessere è una condizione soggettiva. Per questo motivo, individui diversi potrebbero giudicare in maniera differente le medesime condizioni ambientali.
- In condizioni ambientali particolarmente avverse (ambiente molto ampio, temperatura o umidità esterne elevate, stanza male isolata, troppe persone presenti o carico di calore elevato nella stanza, esposizione al sole sfavorevole...) questo dispositivo potrebbe non essere in grado di raggiungere il miglior livello di comfort.

FUNZIONE UV-Carelight

La tecnologia UV-Carelight vi aiuta a proteggere la vostra casa e la vostra famiglia da batteri e virus, mentre raffredda efficacemente la stanza. La tecnologia UV-C può essere sempre attivata, anche quando usate il vostro Pinguino UV-Carelight per deumidificare o ventilare la stanza.

Come funziona:

È stato dimostrato che la luce ultravioletta a breve lunghezza d'onda (radiazioni ultraviolette C o UV-C) uccide o inattiva i microrganismi distruggendo i loro acidi nucleici e il loro DNA, rendendoli incapaci di svolgere funzioni cellulari vitali.

Il Pinguino UV-Carelight incorpora LED ultravioletti (UV-C) tra lo scambiatore di calore e il ventilatore dell'aria. Questi uccidono i batteri e i virus quando l'aria all'interno dell'apparecchio viene reindirizzata nella stanza dopo essere stata raffreddata, deumidificata o semplicemente ventilata. Per attivare questa funzione, toccare il pulsante (C18) sul pannello comandi o premere il pulsante (D7) sul telecomando. Ripetere la stessa procedura per disattivarla. Il simbolo (C19) sul pannello comandi si accende quando la funzione UV-Carelight è attiva.

AUTODIAGNOSI

L'apparecchio ha un sistema di autodiagnosi che identifica alcuni avvisi e anomalie di funzionamento.

I messaggi di errore vengono visualizzati sul display dell'apparecchio.

SE... VIENE VISUALIZZATO,	SE... VIENE VISUALIZZATO,	SE... VIENE VISUALIZZATO,	SE... VIENE VISUALIZZATO,	SE... VIENE VISUALIZZATO,
LE	HE	LH	PF △	HL △
"Low Temperature" (Temperatura bassa) (Antigelo)	"High Temperature" (Alta temperatura)	"Low humidity" (Bassa umidità)	"Probe Failure" (Errore sonda) (Sonda danneggiata)	"High Level" (Livello alto) "Internal tray full" (Vaschetta interna piena)
...COSA FARE?	...COSA FARE?	...COSA FARE?	...COSA FARE?	...COSA FARE?
L'apparecchio possiede un dispositivo di sbrinamento che evita l'eccessiva formazione di ghiaccio. L'apparecchio riprende automaticamente a funzionare una volta terminato il processo di sbrinamento.	L'apparecchio è dotato di un dispositivo di surriscaldamento che, in caso di condizioni di funzionamento con una temperatura ambiente eccessiva per un lungo periodo, commuterà l'apparecchio alla sola modalità di ventilazione. L'apparecchio si ripristinerà automaticamente non appena la temperatura raggiungerà nuovamente le condizioni limite di funzionamento.	Questo messaggio viene visualizzato solo nella funzione Real Feel e indica che il livello di umidità della stanza è estremamente basso. Per riprendere il funzionamento, passare a qualsiasi altra modalità diversa dalla funzione Real Feel.	Se viene visualizzato questo messaggio, contattare il numero verde del nostro servizio clienti.	Svuotare il serbatoio interno di sicurezza seguendo le istruzioni riportate nella sezione "Operazioni di fine stagione"

CONSIGLI PER UN CORRETTO UTILIZZO

Per ottenere risultati ottimali dal proprio condizionatore, seguire le seguenti raccomandazioni:

- Chiudere finestre e porte dell'ambiente da climatizzare. Durante l'uso del condizionatore, si raccomanda di lasciare una porta aperta (è sufficiente 1 cm), così da garantire una corretta ventilazione.
- Non usare l'apparecchio in zone particolarmente umide (per esempio la lavanderia).
- Proteggere l'ambiente dall'esposizione diretta al sole accostando le tende e/o abbassando parzialmente le tapparelle, in modo da ottimizzare l'efficienza dell'apparecchio.
- Non usare l'apparecchio all'esterno.
- Accertarsi che non vi siano fonti di calore nella stanza.
- Accertarsi che il condizionatore si trovi su una superficie piana.

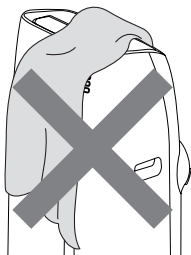

Non coprire l'apparecchio

- Non posizionare oggetti di alcun tipo sul condizionatore.
- Non ostruire il flap di entrata o di uscita aria.

PULIZIA

Prima della pulizia o della manutenzione, spegnere l'apparecchio premendo il tasto , quindi scollegare la spina dalla presa di corrente.

PULIZIA DELLA SUPERFICIE ESTERNA DELL'APPARECCHIO

Vi suggeriamo di pulire l'apparecchio con un panno leggermente inumidito e di asciugare con un panno asciutto. Per ragioni di sicurezza, non lavare il condizionatore con acqua.

Attenzione! Non usare petrolio, alcool o solventi per la pulizia dell'apparecchio. Non spruzzare liquido insetticida o simili.

PULIRE IL FILTRO DELL'ARIA BIOSILVER

Il filtro BioSilver contribuisce alla cattura di polvere e polline e aiuta a ridurre la crescita di batteri e muffe nel filtro.

Se il filtro è sporco, la circolazione dell'aria è compromessa e l'efficienza dell'apparecchio diminuisce. Pertanto, si raccoman-

da di pulire il filtro a intervalli regolari. La frequenza con cui bisogna pulire il filtro dipende dalla durata e dalle condizioni di funzionamento. Se l'apparecchio viene utilizzato costantemente e sistematicamente, si raccomanda di pulire il filtro una volta a settimana.

Il filtro è situato nella griglia di aspirazione aria.

Per pulire il filtro, estrarlo come mostrato nella Fig. 11.

Utilizzare un aspirapolvere per rimuovere la polvere accumulata nel filtro. Se dovesse essere particolarmente sporco, immergerlo in acqua tiepida e risciacquarlo più volte. L'acqua non deve mai essere più calda di 40°C.

Dopo aver lavato il filtro, aspettare che si asciughi del tutto prima di riposizionarlo.

VERIFICHE DI INIZIO STAGIONE

Verificare che il cavo di alimentazione e la presa siano perfettamente integri e assicurarsi che l'impianto di messa a terra sia efficiente.

Seguire scrupolosamente le norme di installazione.

OPERAZIONI DI FINE STAGIONE

Per scaricare tutta l'acqua dal circuito, rimuovere il tappo esterno svitandolo in senso antiorario (Fig. 12) e fare defluire l'acqua in una bacinella. Quando l'apparecchio si sarà svuotato, riposizionare i tappi. Pulire il filtro e asciugarlo adeguatamente prima di riposizionarlo.

SPECIFICHE TECNICHE

Tensione di alimentazione

vedi etichetta di classificazione energetica

Potenza max. assorbita

durante l'uso della modalità aria condizionata

“

Refrigerante

“

Potenza frigorifera

“

CONDIZIONI LIMITE

Temperatura ambiente per l'aria condizionata 18° ÷ 35°C

Il trasporto, la carica, la pulizia, il recupero e lo smaltimento del refrigerante devono essere effettuati solo dai centri di assistenza tecnica autorizzati dalla casa costruttrice. Lo smaltimento dell'apparecchio deve essere eseguito solo da personale specializzato autorizzato dalla casa costruttrice.

Attenzione! PER EVITARE DI DANNEGGIARE L'APPARECCHIO:

DURANTE IL TRASPORTO, NON CAPOVOLGERE O APPOGGIARE L'APPARECCHIO SU UN LATO. SE DOVESSE SUCCEDERE, ATTENDERE

6 ORE PRIMA DI ACCENDERE L'APPARECCHIO. IL TEMPO DI ATTESA OTTIMALE È DI 24 ORE. Dopo che l'apparecchio è stato posto su un lato, bisogna attendere che l'olio ritorni al compressore così da assicurare un corretto funzionamento. Se non si rispetta il tempo di attesa (6-24 ore), l'apparecchio potrebbe funzionare solo per un breve periodo di tempo, dopodiché il compressore subirebbe un guasto a causa della mancanza di olio.

RISOLUZIONE DEI PROBLEMI

PROBLEMA	CAUSA	SOLUZIONE
Il condizionatore non si accende	la spina non è inserita	inserire la spina
	manca la corrente	attendere
	è intervenuto il dispositivo di protezione interno	chiamare il centro assistenza
Il condizionatore funziona per un breve periodo di tempo	il tubo di scarico aria presenta delle curve o delle pieghe	posizionare correttamente il tubo di scarico aria limitando il più possibile la lunghezza e le curve, in modo da evitare strozzature
	qualcosa impedisce lo scarico d'aria all'esterno	Controllare e rimuovere eventuali ostacoli che impediscano lo scarico d'aria
Il condizionatore funziona, ma non rinfresca l'ambiente	finestre, porte e/o tende sono aperte	chiudere porte, finestre e tende tenendo a mente i "CONSIGLI PER UN CORRETTO UTILIZZO" riportati precedentemente
	nell'ambiente sono presenti fonti di calore (forno, asciugacapelli, ecc.)	eliminare le fonti di calore
	il tubo di scarico aria è scollegato dall'apparecchio	Inserire il tubo di scarico aria nell'alloggiamento situato nella parte posteriore dell'apparecchio (Fig. 1).
	filtro intasato	pulire o sostituire il filtro come precedentemente descritto
	le caratteristiche tecniche dell'apparecchio non sono adeguate a climatizzare la stanza in cui è stato collocato.	
Durante il funzionamento si genera un odore fastidioso nella stanza	filtro intasato	pulire il filtro come precedentemente descritto
Il condizionatore non funziona per circa tre minuti dal riavvio	un dispositivo di sicurezza interno ritarda l'accensione dell'apparecchio finché non sono passati tre minuti dall'ultima volta che è stato spento	attendere. Questo ritardo fa parte del normale funzionamento.
Viene visualizzato uno dei seguenti messaggi: Lt/Ht/Lh/PF/HL	L'apparecchio è dotato di un sistema di autodiagnosi che identifica alcune anomalie di funzionamento.	vedi il capitolo AUTODIAGNOSI