

INLEIDING

Dank u voor het kiezen van een De'Longhi-product. Neem even de tijd om de gebruiksaanwijzing te lezen, om het risico op beschadiging van het apparaat te voorkomen.

BESCHRIJVING

Beschrijving van het apparaat (zie pagina 3 - A)

- A1** luchtuitlaatklep
- A2** bedieningspaneel
- A3** handgrepen
- A4** wieltjes
- A5** BioSilver-filter
- A6** luchtinlaatrooster
- A7** zitting luchtafvoerslang
- A8** luchtinlaatrooster
- A9** voedingskabel
- A10** afvoerslang met dop
- A11** signaalontvanger afstandsbediening
- A12** vak afstandsbediening

Beschrijving van de accessoires (zie pagina 3 - B)

- B1** flens wandbevestiging met dop
- B2** luchtafvoerslang
- B3** slangadapter
- B4** adapter voor vensterplaat
- B5** vensterplaat met vleugelmoer
- B6** adapter voor wandmontage/vensteruitlaat
- B7** vensteruitlaat
- B8** afstandsbediening
- B9** dop vensterplaat

ELEKTRISCHE AANSLUITING

Controleer, voorafgaand aan de aansluiting op het elektriciteitsnet, of:

- de netspanning gelijk is aan de waarde aangegeven op het plaatje op de achterkant van het apparaat;
- het stopcontact en de elektriciteitsleiding geschikt zijn voor de vereiste belasting;
- het stopcontact geschikt is voor het type stekker: vervang anders het stopcontact;
- het stopcontact is aangesloten op een efficiënt aardingsstelsel.

De fabrikant kan niet aansprakelijk worden gesteld wanneer deze voorschriften voor ongevalpreventie niet worden nageleefd.

De voedingskabel mag alleen worden vervangen door gespecialiseerde technici.

GEBRUIK

Aan de hand van de onderstaande aanwijzingen kunt u uw airconditioner zo efficiënt mogelijk op de werking voorbereiden. Controleer voorafgaand aan het gebruik dat de inlaat- en uitlaatroosters van de lucht niet verstopt zijn.

Let op: Dit apparaat is uitgerust met een automatische verdampingsfunctie voor de eliminatie van condens tijdens de koel- en ontvochtigingsmodi.

AIRCONDITIONING ZONDER INSTALLATIE

OPENSLAAND RAAM

Ga in geval van een openslaand raam als volgt te werk:

- Monteer de luchtafvoerslang (B2) in de betreffende zitting op de achterkant van het apparaat (afb. 1).
- Schroef de vensteruitlaat vast (B7) en plaats hem buiten het raam om de hete lucht af te voeren (afb. 2).

VERTICAAL SCHUIFRAAM

Ga in geval van een dubbel schuifraam als volgt te werk:

- Plaats en vergrendel de adapter voor de vensterplaat (B4) in de opening van de vensterplaat (B5) (afb.3)
- Plaats de vensterplaat op de vensterbank en schuif hem uit om hem aan te passen aan de opening van het venster (afb. 4).
- Bevestig de plaat met de vleugelmoer (Afb. 5) (Als de vensterplaat eventueel te groot is voor het venster, kan het materiaal worden doorgezaagd door een gekwalificeerde persoon).
- Plaats de luchtafvoerslang (B2) in de adapter voor de vensterplaat (B4) en draai hem zoals aangegeven op afb. 6.
- Om de montage van de luchtafvoerslang (B2) in de betreffende zitting op de achterkant van het apparaat te vereenvoudigen, moeten de lipjes van de slangadapter (B3) verticaal worden geplaatst zoals aangegeven op afb. 7, om vervolgens verder te gaan zoals aangegeven op afb. 1.

HORIZONTAAL SCHUIFRAAM

- Dankzij de vleugelmoer kan de vensterplaat ook gebruikt worden voor horizontale schuiframen. Plaats de plaat verticaal, met de opening onder, zodat een eenvoudigere installatie van de luchtafvoerslang mogelijk is.

AIRCONDITIONING MET INSTALLATIE

- Monteer de luchtafvoerslang (B2) in de betreffende zitting op de achterkant van het apparaat (afb. 1).
- Boor een gat van 150 mm in een buitenmuur of in een ruit. Neem voor het gat de afstanden, afmetingen en hoogtes van afbeelding 8 in acht.



in de ruit



in het kozijn van een venster

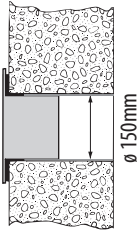

in de muur: aangeraden wordt om het gedeelte van de muur te isoleren met geschikt isolatiemateriaal.

- Monteer de flens voor wandbevestiging (B1) in het gat.
- Monteer de luchtafvoerslang (B2) in de flens voor wandbevestiging (B1) (Afb. 9)
- Wanneer de slang (B2) niet is aangesloten, kan de opening worden afgesloten met de dop van de flens (B1).

Let op: Aangezien de installatie speciaal gereedschap vereist, raden wij aan om het apparaat te laten installeren door gespecialiseerd personeel.

- Tijdens de installatie van de airconditioner moet er een deur van de ruimte geopend blijven op een kier van 1 cm om een correcte ventilatie en druk in de ruimte te garanderen.
- De luchtslang moet zo kort mogelijk zijn en geen bochten hebben om belemmeringen te voorkomen.

BEDIENING DOOR MIDDEL VAN HET BEDIENINGSPANEEL

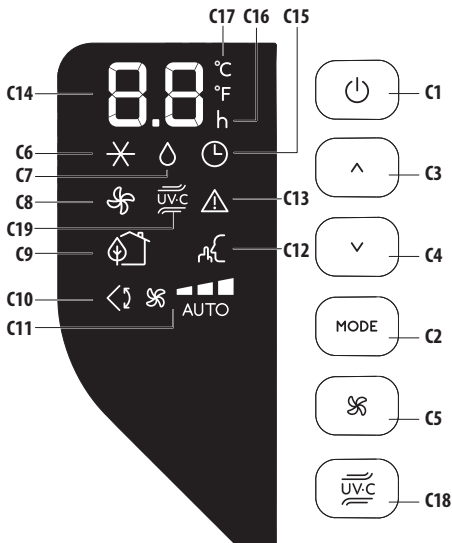

BESCHRIJVING VAN HET BEDIENINGSPANEEL (C)

- C1.** Toets ON/STAND-BY (on/off)
- C2.** MODUS toets selectie (airconditioning, ontvochtiging, ventilator)
- C3.** Toets temperatuurstijging
- C4.** Toets temperatuurdaling
- C5.** Toets selectie ventilatorsnelheid (MIN/MED/MAX/AUTO/SILENT)
- C6.** Symbool airconditioner
- C7.** Symbool ontvochtiger
- C8.** Symbool ventilator
- C9.** Indicator ECO REAL FEEL
- C10.** Symbool SWING
- C11.** Aanduiding ventilatorsnelheid
- C12.** Symbool SILENT (geluidsniveau)
- C13.** Symbool alarm
- C14.** Ingestelde temperatuurwaarden, geprogrammeerde tijd on/off
- C15.** Symbool timer
- C16.** Indicator uren timer
- C17.** Aanduiding geselecteerd temperatuurbereik
- C18.** Toets UV-Carelight
- C19.** Symbool UV-Carelight

WERKING VAN HET BEDIENINGSPANEEL

HET APPARAAT IN-/UITSCHAKELEN

Steek de stekker in het stopcontact. Op het display verschijnen twee streepjes om aan te geven dat het apparaat zich in de stand-bystatus bevindt.



Druk op de toets  (C1) om het apparaat in te schakelen. Na enkele seconden wordt de klep A1 geopend. Wanneer het apparaat wordt ingeschakeld, wordt de bij de laatste uitschakeling actieve functie geactiveerd.

Het apparaat kan worden uitgeschakeld met de toets .

Let op: Als niet verder wordt gegaan met de start, zal de helderheid van het display na enkele minuten verminderen om het energieverbruik te beperken.

Let op: Schakel de airconditioner nooit uit door de stekker uit het stopcontact te trekken. Druk op de toets  om het apparaat in de stand-bystatus te plaatsen en wacht enkele minuten alvorens de stekker te verwijderen. Op deze manier kan het apparaat de controles van de operationele status uitvoeren.

SELECTIE MODI

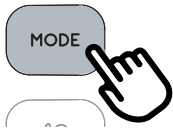

Druk voor de selectie van de gewenste bedrijfsmodus herhaaldelijk op de toets MODE (C2), tot de gewenste werking geselecteerd wordt.

* MODUS AIRCONDITIONING

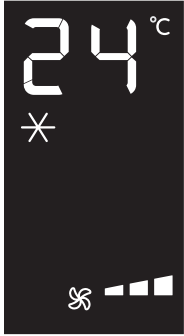









Deze modus is ideaal wanneer de ruimte, bij warm en vochtig weer, zowel gekoeld als ontvochtigd moet worden.

Voor de instelling van deze modus:

- Druk herhaaldelijk op de toets **MODE** (C2) tot het symbool airconditioning * verschijnt. Het display toont de gewenste temperatuur.
- Druk, voor de wijziging van de te bereiken temperatuur, op de toetsen ^ (C3) of v (C4).

- Selecteer de gewenste ventilatorsnelheid door te drukken op de toets  (C5).

De beschikbare snelheden zijn:

-   **Minimale snelheid:** wanneer een maximaal geruisloze werking is vereist.
-   **Gemiddelde snelheid:** voor een laag geluidsniveau, maar ook een goed comfortniveau.
-   **Maximale snelheid:** om de gewenste temperatuur zo snel mogelijk te bereiken.
-   **Auto:** Het apparaat kiest automatisch de beste ventilatiesnelheid, gebaseerd op de geselecteerde temperatuur en de omgevingsomstandigheden.

 **SILENT** Het geluid van de werking wordt verder beperkt.

In de zomer varieert de geschiktste temperatuur tussen 24 en 27°C. In ieder geval wordt aangeraden om de temperatuur niet beduidend lager dan de buitentemperatuur in te stellen.

◊ MODUS ONTVOCHTING



Deze functie is ideaal voor het verminderen van de luchtvochtigheid in de ruimte (lente en herfst, vochtige ruimten, regenachtige periodes, enz.). Voor dit type werking moet het apparaat worden voorbereid zoals voor de modus airconditioning. Dat betekent dat de luchtafvoerslang (B2) op het apparaat moet worden aangebracht om de afvoer van vocht naar buiten mogelijk te maken.

Voor de instelling van deze modus:

- Druk herhaaldelijk op de toets **MODE** (C2), tot het symbool ◊ ontvochtiging verschijnt.
- Het apparaat kiest automatisch de beste luchtstroom.

MODUS VENTILATOR









Voor het gebruik van deze modus is het niet nodig om de luchtafvoerslang (B2) op het apparaat aan te brengen.

Voor de instelling van deze modus:

- Druk herhaaldelijk op de toets **MODE** (C2), tot het symbool van de  ventilator verschijnt.
- Selecteer de gewenste luchtstroom met de toetsen omhoog ^ (C3) of omlaag v (C4).

De beschikbare niveaus voor luchtstroom zijn:

-   **Minimale luchtstroom:** wanneer een maximaal stille werking gewenst is.
-   **Gemiddelde luchtstroom:** voor een laag geluidsniveau, maar ook een goed comfortniveau.
-   **Maximale luchtstroom:** voor maximale prestaties.

SELECTIE VAN HET TEMPERAATUURBEREIK

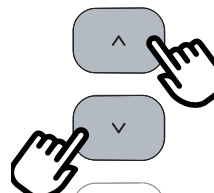

De temperatuur kan worden weergegeven in °C of °F. Houd, voor de wijziging van de meeteenheid van de temperatuur, de toetsen omhoog ^ (C3) en omlaag v (C4) gedurende tien seconden gelijktijdig ingedrukt.

BEDIENING DOOR MIDDEL VAN DE AFSTANDBEDIENING

DE BATTERIJEN PLAATSEN OF VERVERGEN

- Verwijder het luikje op de achterkant van de afstandsbediening;
- Plaats of vervang de batterijen door twee nieuwe LR03 "AAA" 1.5V-batterijen en zorg ervoor ze correct te plaatsen (zie de aanwijzingen in het batterijvakje) (Afb. 10);
- Plaats het luikje terug.

Let op: Als de afstandsbediening vervangen of afgedankt wordt, moeten de batterijen verwijderd en afgevoerd worden in overeenstemming met de huidige wetgeving, omdat ze schadelijk zijn voor het milieu. Gebruik geen combinatie van oude en nieuwe batterijen.

Gebruik geen combinatie van alkalinebatterijen, standaardbatterijen (zinkkoolstof) of oplaadbare (nikkel-cadmium) batterijen. Gooi batterijen niet in vuur. Batterijen kunnen ontploffen of lekken. Als de afstandsbediening voor een bepaalde tijd niet wordt gebruikt, moeten de batterijen verwijderd worden.

GEBRUIK VAN DE AFSTANDBEDIENING

- Richt de afstandsbediening op de ontvanger (A11) op de airconditioner. De afstandsbediening moet zich op niet meer dan 7 meter van het apparaat bevinden (afb. 10) (zonder obstakels tussen afstandsbediening en ontvanger).
- De afstandsbediening moet met zorg behandeld worden. Laat de afstandsbediening niet vallen en vermijd blootstelling aan direct zonlicht of warmtebronnen.

Let op: De afstandsbediening kan veilig worden opgeborgen in de daarvoor bestemde vakje (A12).

BESCHRIJVING VAN DE AFSTANDBEDIENING

- D1.** Toets ON/STAND-BY
- D2.** Toets MODE
- D3.** Toets omlaag
- D4.** Toets omhoog
- D5.** Toets luchtstroom
- D6.** Toets SWING
- D7.** Toets UV-Carelight
- D8.** Toets timer
- D9.** Toets ECO REAL FEEL

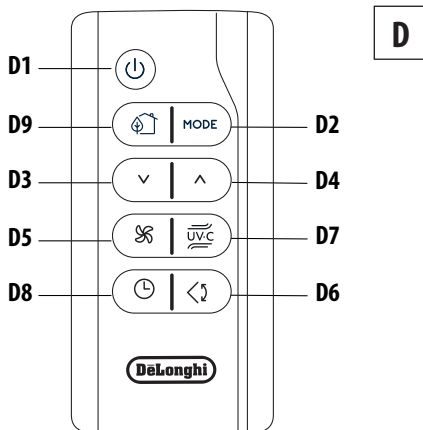

HET APPARAAT IN-/UITSCHAKELEN

- Steek de stekker in het stopcontact.
- Druk op de knop (D1) (bij de inschakeling zal de airconditioner de werking starten metodus die actief was op het moment van de laatste uitschakeling).
- Druk voor de uitschakeling van het apparaat op de knop (D1).

Let op: Schakel het apparaat nooit uit door de stekker uit het stopcontact te trekken.

Druk voor de uitschakeling altijd op de knop en wacht enkele minuten alvorens de stekker te verwijderen. Alleen op deze manier kan het apparaat de standaardcontroles uitvoeren.

SELECTIE VAN DE BEDRIJFSMODUS

Druk voor de selectie van de gewenste bedrijfsmodus herhaaldelijk op de toets MODE (D2), tot de gewenste werking geselecteerd wordt. De meeste op de afstandsbediening beschikbare commando's komen overeen met die van het bedieningspaneel van het apparaat (C).

DE TEMPERATUUR SELECTEREN

Druk in de modus airconditioning op de toetsen (D3) en (D4) om de gewenste temperatuur te verhogen/verlagen.

SELECTIE VAN DE LUCHTSTROOM

Druk, in de modus airconditioning en ventilatie, op de toets (D5) om de gewenste luchtstroom te verhogen/verlagen.

FUNCTIE SWING

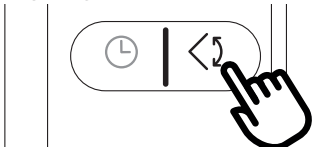

Met de toets Swing (D6) wordt de functie zwenken geactiveerd en gedeactiveerd. Tijdens de werking van de interne ventilator verdeelt de functie zwenken de lucht gelijkmatig in de ruimte door de klep afwisselen voor- en achteruit te bewegen. Wordt de toets nogmaals ingedrukt, dan wordt de klep op zijn huidige stand geblokkeerd. **OPMERKING:** Als de interne ventilator niet functioneert, dan zal ook de functie zwenken niet functioneren. Om beschadiging van de interne mechanismen te voorkomen, mag de klep niet met de hand verplaatst worden.

INSTELLING VAN DE TIMER

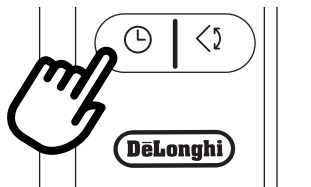

Door middel van de timer kan het apparaat vertraagd worden in- of uitgeschakeld. Deze functie voorkomt energieverspilling omdat de operationele perioden worden geoptimaliseerd.

De programmering van de vertraagde uitschakeling

- De vertraagde uitschakeling kan bij ingeschakeld apparaat in alle bedrijfsmodi geprogrammeerd worden.
- Druk op de toets van de timer ⌚ (D8): het symbool van de timer (C15) en de uren (C14) worden verlicht.
- Druk op de toetsen ∨ (D3) en ∧ (D4) tot het gewenste aantal uren tot aan de uitschakeling op het display wordt weergegeven.

Eenkele seconden na de instelling van de timer wordt de instelling verworven: het display toont de bedrijfsmodus en het symbool van de timer blijft verlicht. Bij het verstrijken van de ingestelde tijd, gaat de airconditioner over naar de stand-by-status. Druk, om de programmering van de timer te annuleren, tweemaal op de toets van de timer ⌚ (D8). Het symbool van de timer (C15) gaat uit.

Let op: Als na de activering van de timer eenmaal gedrukt wordt op de toets van de timer, worden de resterende uren tot de uitschakeling weergegeven.

De programmering van de vertraagde inschakeling

- Steek de stekker van het apparaat in het stopcontact en

activeer de stand-by.

- Druk op de toets van de timer ⌚ (D8): het symbool van de timer (C15) en de uren (C14) worden verlicht.
- Druk op de toetsen ∨ (D3) en ∧ (D4) tot het gewenste aantal uren tot de start op het display wordt weergegeven. De inschakeling kan geprogrammeerd worden op elke gewenste tijd binnen de volgende 24 uur.

Bij het verstrijken van de ingestelde tijd begint het apparaat te functioneren, met de eerder ingestelde bedrijfsmodus.

Druk, om de programmering van de timer te annuleren, tweemaal op de toets van de timer (D8).

Het symbool van de timer (C15) gaat uit.

Let op: Als na de activering van de timer eenmaal gedrukt wordt op de toets van de timer, worden de resterende uren tot de start weergegeven.

FUNCTIE ECO REAL FEEL

ECO REAL FEEL is de innovatieve technologie van De'Longhi die gelijktijdig van invloed is op de temperatuurverlaging en de regeling van de vochtigheid, en het optimale comfortniveau verzekert. Bij traditionele systemen kunnen tijdens de werking optimale comfortniveaus worden bereikt, maar niet gehandhaafd worden. Wanneer met ECO REAL FEEL het optimale comfort wordt bereikt, zal de PAC automatisch de werking van de compressor en de luchtstroom moduleren en het comfort na verloop van tijd handhaven.

Druk voor de activering van de functie op de toets ECO REAL FEEL (D9). Het symbool ECO REAL FEEL (C9) wordt weergegeven.

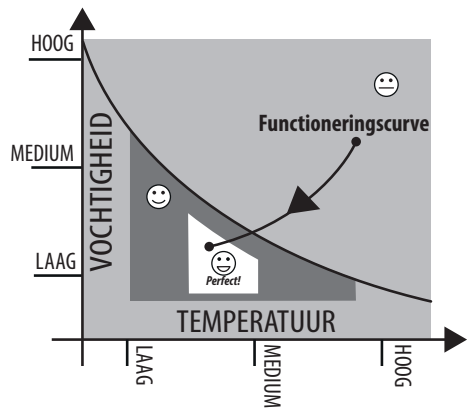

De indicator van de status "ECO REAL FEEL" (C9) wordt gedurende ongeveer 1 minuut wit gekleurd, om aan te geven dat het apparaat de omstandigheden van de ruimte aan het controleren is. Vervolgens zal de statusaanduiding "ECO REAL FEEL" (C9) van kleur veranderen wanneer het comfortniveau wordt bereikt (zie onderstaande grafiek).



ORANJE LAMPJE: Omstandigheden ruimte verre van optimaal.



GROEN LAMPJE: De meeste personen ervaren goede omstandigheden in de ruimte, nabij het optimale niveau.



Perfect!

BLAUW LAMPJE: Optimaal comfortniveau.

- Het gevoel van welzijn is een subjectieve situatie. Om deze reden kunnen verschillende personen dezelfde omgeving-omstandigheden op verschillende manier beoordelen.
- Onder bijzonder zware omgevingsomstandigheden (grote afmetingen van de omgeving, hoge buitentemperatuur of -vochtigheid, onvoldoende isolatie van de ruimte, te veel personen aanwezig of sterke warmtebelasting van de ruimte, sterke blootstelling aan de zon, enz.) kan het zijn dat dit apparaat er niet in slaagt het optimale comfortniveau te bereiken.

FUNCTIE UV-Carelight

De technologie UV-Carelight helpt u uw woning en uw familie te beschermen tegen bacteriën en virussen, terwijl de ruimte naar wens wordt gekoeld.

De UV-C-technologie kan altijd geactiveerd worden, ook wanneer u uw Pinguino UV-Carelight gebruikt voor de ontvochtiging of de ventilatie van de ruimte.

Hoe werkt de technologie:

Het is bewezen dat ultraviolet licht met korte golflengte (ultraviolet C of UV-C) micro-organismen doodt of inactief maakt door hun nucleinezuren te vernietigen en hun DNA te ontregelen, waardoor ze niet langer in staat zijn de vitale cellulaire functies te vervullen.

Pinguino UV-Carelight is voorzien van Ultraviolet leds (UV-C) die zich tussen de warmtewisselaar en de ventilator bevinden. Deze doden de bacteriën en de virussen terwijl de lucht in het apparaat na de koeling, ontvochtiging of enkel de ventilatie terug in de ruimte wordt gestuurd.

Voor de inschakeling van de functie kan gedrukt worden op de toets (C18) op het bedieningspaneel of op de drukknop (D7) op de afstandsbediening; gebruik dezelfde toetsen om de functie uit te schakelen. De actieve status van de functie UV-Carelight wordt op het bedieningspaneel gesignaleerd met het brandende symbool (C19).

AUTOMATISCHE DIAGNOSE

Het apparaat beschikt over een automatisch diagnosesysteem dat in staat is een aantal waarschuwingen/storingen te identificeren. Foutmeldingen worden weergegeven op het display van het apparaat.

ALS ... WORDT WEERGE- GEVEN,	ALS ... WORDT WEERGE- GIVEN,	ALS ... WORDT WEERGE- GIVEN,	ALS ... WORDT WEERGE- GIVEN,	ALS ... WORDT WEER- GEGEVEN,
LT	HT	LH	PF △	HL △
"Low Temperature" (Lage temperatuur) (Vorstbeveiliging)	"High Temperature" (Hoge temperatuur)	"Low humidity" (Lage vochtigheid)	"Probe Failure" (Storing sonde) (Sonde beschadigd)	"High Level" (Hoog niveau) (Interne bak vol)
..WAT MOET IK DOEN?	..WAT MOET IK DOEN?	..WAT MOET IK DOEN?	..WAT MOET IK DOEN?	..WAT MOET IK DOEN?
Het apparaat is voorzien van een voorziening voor vorstbeveiliging om een overmatige ijsvorming te voorkomen. Het apparaat zal weer starten wanneer het ontdooingsproces is voltooid.	Het apparaat is uitgerust met een oververhittingsbeveiliging die in geval van een langdurig hoge omgevingstemperatuur het apparaat overschakelt naar alleen de functie ventilatie. Het apparaat zal de ingestelde functies hervatten zodra de temperatuur de grenswaarden voor werking weer benadert.	Dit bericht wordt alleen weergegeven als de functie Real Feel actief is, om aan te geven dat het vochtigheidsniveau in de ruimte zeer laag is. Om de werking te hervatten moet een andere modus dan de functie Real Feel worden geactiveerd.	In geval van deze weergave moet gebeld worden met het gratis telefoonnummer van onze klantenservice.	Ledig de interne veiligheidstank volgens de aanwijzingen van hoofdstuk "Handelingen aan einde seizoen"

TIPS VOOR EEN CORRECT GEBRUIK

Neem, voor optimale prestaties van uw airconditioner, de volgende aanbevelingen in acht:

- sluit ramen en deuren van de ruimte waar de airconditioner gebruikt wordt. Als de airconditioner met installatie wordt gebruikt, moet er een deur op een kier blijven (ongeveer 1 cm) om een goede ventilatie te garanderen.
- Gebruik het apparaat nooit in zeer vochtige omgevingen (bijv. wasruimtes).
- Bescherm de ruimte tegen directe blootstelling aan de zon door de gordijnen en/of jaloezieën gedeeltelijk te sluiten, om zo een zuinigere werking van het apparaat mogelijk te maken.
- Gebruik het apparaat nooit buitenshuis.
- Zorg ervoor dat er in de ruimte geen warmtebronnen aanwezig zijn.
- Zorg ervoor dat de airconditioner geplaatst is op een vlakke ondergrond.

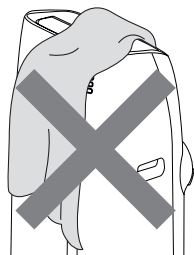

bedek het apparaat niet

- Plaats nooit voorwerpen op de airconditioner, van welke aard dan ook.
- Belemmer nooit de luchtinlaat en -uitlaat.

REINIGING

Voorafgaand aan handelingen voor reiniging of onderhoud, moet het apparaat worden uitgeschakeld door te drukken op de toets , om vervolgens de stekker uit het stopcontact te nemen.

REINIGING VAN DE BUITENKANT

Het apparaat kan gereinigd worden met een licht vochtige doek en daarna met een droge doek. Om veiligheidsredenen mag de airconditioner nooit gewassen worden met water.

Opgelet! Gebruik voor de reiniging van het apparaat nooit benzine, alcohol of oplosmiddelen. Besproei het nooit met insecticiden of soortgelijke vloeistoffen.

REINIGING VAN HET BIO SILVER LUCHTFILTER

Het Bio Silver Luchtfilter helpt bij het opvangen van stof en pol-

len en draagt bij aan de beperking van de groei van bacteriën en schimmels op het filter.

Als het filter vuil is, wordt de luchtcirculatie belemmerd en neemt de efficiëntie van het apparaat af. Daarom is het een goede gewoonte om het filter regelmatig te reinigen. De reinigingsfrequentie is afhankelijk van de duur en de omstandigheden van de werking. Als het apparaat constant of systematisch wordt gebruikt, wordt aangeraden om het filter eenmaal per week te reinigen.

Het filter is gehuisvest in het luchtinlaatrooster.

Voor de reiniging moet het filter worden uitgenomen zoals aangegeven op afb. 11.

Gebruik een stofzuiger om het op het filter verzamelde stof te verwijderen. Als het erg vuil is, kan het in water worden ondergedompeld en een aantal keren gespoeld worden. Het water mag nooit warmer zijn dan 40°C.

Als het filter wordt gewassen, moet het volledig drogen alvorens het weer terug te plaatsen.

CONTROLES AAN BEGIN VAN HET SEIZOEN

Controleer dat de voedingskabel en de stekker niet beschadigd zijn en of het aardingsstelsel efficiënt is.

Volg nauwgezet de installatie-aanwijzingen.

HANDELINGEN AAN EINDE SEIZOEN

Om al het water uit het circuit af te tappen, moet de buitenste dop linksom worden losgedraaid en verwijderd (afb. 12) om het water naar een bak weg te laten stromen.

Plaats de dop terug wanneer het apparaat leeg is.

Reinig het filter en laat het goed drogen alvorens het terug te plaatsen.

TECHNISCHE SPECIFICATIES

Voedingsspanning	zie typeplaatje
Max. opgenomen vermogen	"
tijdens airconditioning	"
Koelmiddel	"
Koelvermogen	"

GRENSVOORWAARDEN

Kamertemperatuur voor airconditioning	18° ÷ 35°C
---------------------------------------	------------

Vervoer, vullen, reiniging, terugwinning en verwijdering van koelmiddel mag uitsluitend worden uitgevoerd door de technische dienst van een door de fabrikant erkend servicecentrum.

Het apparaat mag alleen worden vernietigd door een door de fabrikant erkend gespecialiseerd centrum.

Opgelet! OM BESCHADIGING VAN HET APPARAAT TE VOORKOMEN:

PLAATS HET APPARAAT NOOIT ONDERSTEBOVEN OF OP DE ZIJKANT, OOK NIET VOOR VERVOER. ALS DIT GEBEURT MOET TEN MINSTE 6 UUR GEWACHT WORDEN ALVORENS HET APPARAAT IN TE SCHAKELLEN, BETER NOG 24 UUR. Als het apparaat op de zijkant werd geplaatst, moet de olie terugstromen naar de

compressor om een goede werking te garanderen. Als deze tijd (6-24 uur) niet in acht wordt genomen, zou het apparaat voor slechts een korte tijd kunnen functioneren, waarna de compressor defect zal raken als gevolg van het ontbreken van olie.

PROBLEMEN OPLOSSEN

PROBLEEM	OORZAAK	OPLOSSING
De airconditioner wordt niet ingeschakeld	de stekker is niet in het stopcontact geplaatst	plaats de stekker in het stopcontact
	geen stroom	wacht
	de interne veiligheidsvoorziening heeft ingegrepen	neem contact op met het servicecentrum
De airconditioner functioneert slechts korte tijd	er zijn bochten of knikken in de luchtafvoerslang	plaats de luchtafvoerslang naar behoren, houd de slang zo kort mogelijk en zonder bochten om belemmeringen te voorkomen
	er is sprake van een belemmering voor de luchtafvoer	controleer en verwijder eventuele belemmeringen voor de luchtafvoer
De airconditioner functioneert, maar koelt de ruimte niet	open ramen, deuren en/of gordijnen	sluit de deuren, ramen en gordijnen en neem de hierboven verstrekte "TIPS VOOR EEN CORRECT GEBRUIK" in acht
	er is sprake van warmtebronnen in de ruimte (oven, haardroger, enz.)	verwijder de warmtebronnen
	de luchtafvoerslang is losgekomen van de apparaat	brenge de luchtafvoerslang aan in de daarvoor bestemde zitting op de achterkant van het apparaat (afb. 1).
	verstopt filter	reinig of vervang het filter zoals hierboven beschreven
	de technische specificaties van het apparaat zijn niet geschikt voor de ruimte van gebruik.	
Tijdens de werking wordt in de ruimte een onaangename geur waargenomen	verstopt filter	reinig het filter zoals hierboven beschreven
Na de herstart functioneert de airconditioner niet voor ongeveer drie minuten	een interne veiligheidsvoorziening belemmert de herstart van het apparaat gedurende drie minuten na de laatste uitschakeling	wacht. Dit maakt deel uit van de normale werking.
Een van de volgende berichten wordt weergegeven: <i>Lt/Ht/Lh/PF/HL</i>	het apparaat beschikt over een automatisch diagnosesysteem dat in staat is een aantal waarschuwingen/storingen te identificeren.	zie hoofdstuk AUTOMATISCHE DIAGNOSE