

- Use este electrodoméstico sólo como se indica en este manual de instrucciones. Como con cualquier electrodoméstico, las instrucciones pretenden abarcar tantos imprevistos como sea posible. Debe tener precaución y sentido común al utilizar e instalar este equipo de aire acondicionado.
- Este electrodoméstico se ha fabricado para enfriar y deshumidificar el medio ambiente doméstico y no debe usarse con otros fines.
- Es peligroso alterar o modificar las características de la unidad de cualquier modo.
- El electrodoméstico debe instalarse de conformidad con la legislación nacional correspondiente.
- Si fuese necesaria la reparación, póngase en contacto con el Centro de Servicio y Reparación De'Longhi autorizado. El mantenimiento no autorizado por De'Longhi puede ser peligroso.
- No permita que personas (incluidos niños) con capacidades físicas, sensoriales o mentales mermadas o con experiencia y conocimientos insuficientes usen el electrodoméstico a menos que sean vigilados atentamente o instruidos por un responsable relacionado con su seguridad. Vigile a los niños para asegurarse de que no jueguen con el electrodoméstico.
- En caso de que el cable de alimentación se dañe, debe ser reparado sólo por personal especializado y autorizado por el fabricante a fin de evitar incendios.
- Asegúrese siempre de que el electrodoméstico esté introducido en un tomacorriente que posea conexión a tierra. Si tiene dudas revíselo con un electricista calificado.
- Evite utilizar cables de extensión debido a potenciales riesgos a la seguridad.
- Antes de efectuar cualquier operación de limpieza o de mantenimiento, desenchufe siempre la unidad del tomacorriente.
- No jale ni tense el cable de alimentación al mover el electrodoméstico.
- El electrodoméstico no debe instalarse en ambientes que puedan contener gases combustibles, petróleo o azufre, ni cerca de fuentes de calor.
- No coloque objetos pesados o calientes sobre el electrodoméstico.
- Limpie los filtros al menos una vez a la semana.
- Evite utilizar calefactores cerca de la unidad.
- La unidad debe transportarse en posición vertical. Si esto no es posible, sujete la unidad en ángulo, no la tienda horizontalmente.
- Antes de transportar la unidad, drénela. Después del transporte, espere al menos 6 horas antes de encender la unidad.
- Los materiales del empaque son reciclables. Por lo tanto, le sugerimos ponerlos en los contenedores especiales para la recolección diferenciada de desechos.
- Este electrodoméstico está equipado con un dispositivo especial de seguridad. Cuando el compresor se apaga, este dispositivo previene que se encienda nuevamente por al menos 3 minutos.
- **ADVERTENCIA:** Los cambios o modificaciones que no hayan sido aprobados expresamente por la parte responsable del cumplimiento de especificaciones del electrodoméstico podrían anular la autoridad del usuario para utilizar el aparato.

GUARDE ESTAS INSTRUCCIONES ESTE PRODUCTO ESTÁ DISEÑADO EXCLUSIVAMENTE PARA USO DOMÉSTICO

DESCRIPCIÓN

- | | | | |
|---|--|----|-------------------------------------|
| 1 | Rejilla de impulsión de aire | 10 | Manguera de drenaje con 2 tapas |
| 2 | Panel de control | 11 | Brida de pared con tapa |
| 3 | Ruedas | 12 | Manguera de descarga de aire |
| 4 | Asas | 13 | Adaptador de manguera |
| 5 | Filtro | 14 | Accesorio para instalación de pared |
| 6 | Rejilla de admisión de aire del evaporador | 15 | Soporte de ventana |
| 7 | Alojamiento de la manguera de descarga de aire | 16 | Soporte adicional de ventana |
| 8 | Rejilla de admisión de aire del condensador | 17 | Salida de ventana |
| 9 | Cable de alimentación | 18 | Control remoto |

CONEXIONES ELÉCTRICAS

Antes de enchufar el electrodoméstico al tomacorriente, compruebe lo siguiente:

- el suministro de energía del tomacorriente corresponde al valor indicado en la placa de especificaciones técnicas, ubicada en la parte trasera del electrodoméstico;
- el tomacorriente y el circuito eléctrico deben ser adecuados para el electrodoméstico;
- el tomacorriente es de 3 orificios con tierra . Si no fuera así, debe escoger otro tipo de tomacorriente.

El incumplimiento de estas importantes instrucciones de seguridad absuelve al fabricante de toda responsabilidad.

Las siguientes instrucciones le permitirán preparar su equipo de aire acondicionado para una operación tan eficiente como sea posible. **Antes de usar, asegúrese de que las rejillas de admisión e impulsión de aire no estén obstruidas.**

El cable de alimentación debe reemplazarse sólo por personal profesional calificado.

AIRE ACONDICIONADO SIN INSTALACIÓN

Sólo con seguir unos cuantos pasos sencillos, su equipo de aire acondicionado le garantiza su comodidad :

- Atornille un adaptador de manguera **13** al extremo de la manguera **12**.
- Coloque la manguera de descarga de aire en el alojamiento en la parte trasera del electrodoméstico. Introdúzcala como se muestra en la figura **A**.

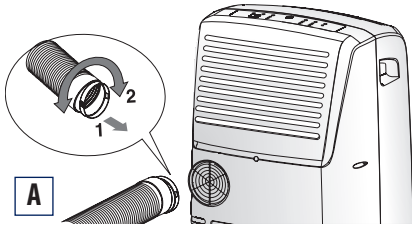

- Atornille la salida **17** de ventana al otro extremo de la manguera de descarga. (ver la figura **B**).

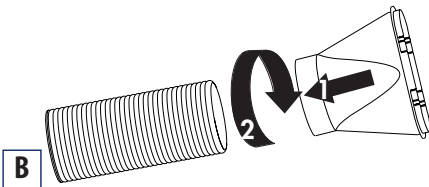

Ventana de guillotina

- Abra la ventana.
- Coloque el soporte **15** en la ventana, extendiéndolo a todo lo ancho de la ventana (fig. **C**).
- Introduzca la manguera de descarga de aire **12** en el orificio de soporte de ventana **15**.
- Asegúrese de que la manguera de descarga de aire no esté obstruida.
- Si tiene ventanas muy grandes, para cubrir la abertura de su ventana, utilice el soporte adicional de ventana sin orificios extendiéndolo a la medida deseada, para luego fijarla utilizando los pasadores de inmovilización proporcionados. Cuando retire el soporte de ventana y una las dos piezas, preste atención para no cubrir el orificio para el desagüe de la ventana.

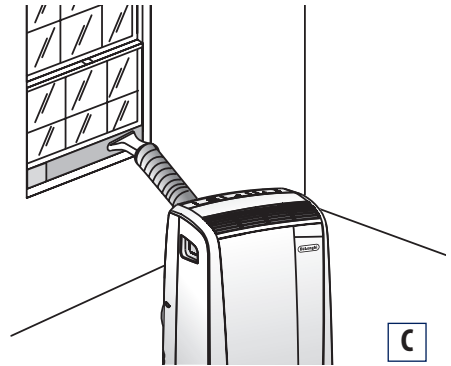

Otros métodos de configuración:

- Gracias al pasador de inmovilización, es posible utilizar el soporte de ventana también para ventanas corredizas. Coloque el orificio del soporte de modo que permita la instalación adecuada de la manguera de descarga (ver la figura **D**).

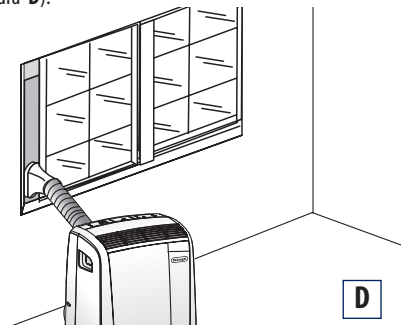

Mantenga las mangueras de aire tan cortas y sin curvas como sea posible para evitar estrangulamientos.

Ventana francesa

- Después de haber atornillado la salida **17** de la ventana hacia la manguera de descarga **12**, abra ligeramente la ventana francesa y coloque la salida de ventana **17** como se muestra en la figura E.

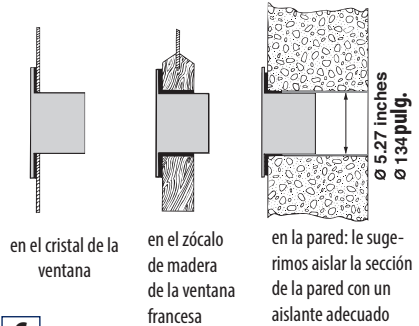

G

- Coloque la brida de pared **11** en el orificio.
- Atornille el adaptador de manguera **13** al extremo de la manguera **12**.
- Coloque la manguera de descarga de aire en el alojamiento en la parte trasera del electrodoméstico como se muestra en la figura A.
- Atornille el accesorio de instalación de pared **14** a la manguera **12** (fig. H) y colóquelo dentro de la brida de pared **11** como se muestra en la fig. I.

INSTALACIÓN SEMIPERMANENTE

Si lo desea, también puede instalar el electrodoméstico de manera semipermanente (Fig. F).

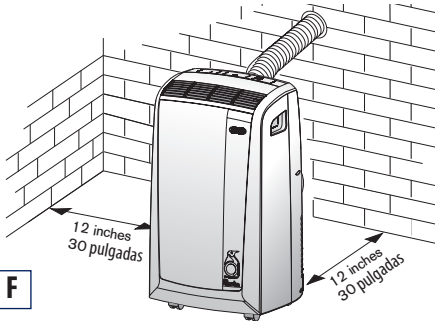

F

Proceda de la siguiente manera:

- Realice un orificio ($\varnothing 134$ mm / 5.27 pulg.) en una pared exterior, o a través de un cristal de una ventana. Respete la altura y las dimensiones del orificio indicadas en las figuras F y G.

NOTA: Dado que se requieren herramientas especiales para la instalación, le sugerimos que el electrodoméstico sea instalado por personal especializado.

MANTENGA LAS MANGUERAS DE AIRE TAN CORTAS Y SIN CURVAS COMO SEA POSIBLE PARA EVITAR ESTRANGULAMIENTOS.

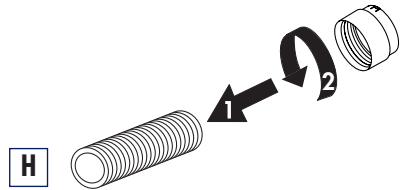

H

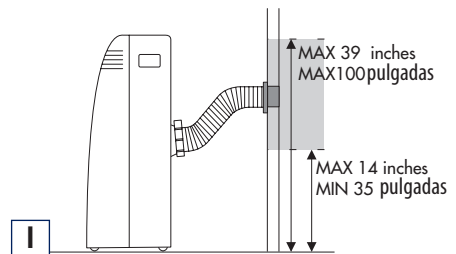

I

Cuando la manguera **12** no esté colocada, puede cerrar el orificio con el tapón de la brida **11**.

NOTA: Cuando instale de modo semipermanente el equipo de aire acondicionado, debe dejar ligeramente abierta una puerta (aunque sea sólo 1 cm) para garantizar una ventilación adecuada.

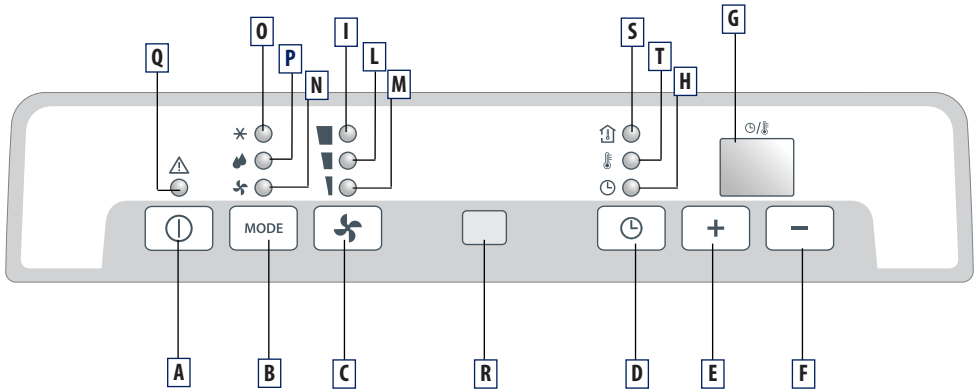

DESCRIPCIÓN DEL PANEL DE CONTROL

- A Botón On/off (encendido/apagado)**
- B Botón de selección de modo MODE**
Aire acondicionado, deshumidificación, ventilación
- C Botón de selección velocidad de ventilación (MÁX/MED/MÍN)**
- D Botón de temporizador**
- E Botón de incremento de temperatura/ tiempo de funcionamiento programado**
- F Botón de disminución de temperatura/tiempo de funcionamiento programado**
- G Visualizador** Muestra los valores de temperatura configurados y el tiempo de funcionamiento programado.
- H Luces indicadoras de temporizador en funcionamiento**
- I/L/M Luces de velocidad de ventilación**
- N Luz de modo de ventilación**
- O Luz de modo de aire acondicionado**
- P Luz de modo de deshumidificación**
- Q Luz de alarma**
- R Receptor del control remoto**
- S Luz: el visualizador muestra la temperatura interior**
- T Luz: el visualizador muestra la temperatura exterior**

Nunca apague el equipo de aire acondicionado desconectando la clavija directamente del tomacorriente. Siempre presione el botón y espere durante algunos  minutos antes de retirar la clavija. Esto le permite al electrodoméstico realizar un ciclo de revisiones para chequear el funcionamiento.

ENCENDIDO DEL ELECTRODOMÉSTICO

Antes de enchufar el electrodoméstico a la corriente compruebe siempre que la tapa esté bien insertada en la manguera de drenaje 10.

Enchufe el aparato a la corriente.

En el visualizador aparecen dos rayas para indicar que el electrodoméstico se encuentra en espera. Presione el botón **ON/OFF(A)**. Cuando se enciende el equipo de aire acondicionado, funciona con el último modo programado antes del apagado. Presione el botón **MODE (B)** hasta que se encienda la luz correspondiente al modo deseado, es decir:

Luz **(O)**: modo de **aire acondicionado**

Luz **(P)**: modo de **deshumidificación**

Luz **(N)**: modo de **ventilación**

MODO DE AIRE ACONDICIONADO

Es ideal para los períodos cálidos y bochornosos cuando necesita refrescar y deshumidificar la habitación.

El visualizador muestra la temperatura interior: la luz **(S)** está encendida. Para modificar la temperatura programada, presione los botones **(E)** o **(F)** hasta alcanzar la temperatura deseada.

La luz **(T)** se enciende y la luz **(S)** se apaga.

(Para cambiar de °F en °C o viceversa, presione unos cuantos segundos los dos botones **E** y **F**). Después de 15 segundos, el visualizador muestra la temperatura interior.

La luz **(S)** se enciende. Puede regular la temperatura sólo en el modo de aire acondicionado.

Después, seleccione la velocidad de ventilación presionando el **botón FAN (C)** hasta que se encienda la luz correspondiente a la velocidad de ventilación deseada, es decir:

MÁX:  el equipo de aire acondicionado funciona al máximo para alcanzar la temperatura objetivo tan rápidamente como sea posible.

MED:  reduce los niveles de ruido manteniendo simultáneamente una temperatura agradable.

MÍN:  para un funcionamiento silencioso.

Las temperaturas más adecuadas para la habitación en el período veraniego varían entre los 24 ° y los 27°C (75°F a 81°F).

Sin embargo, no es recomendable programar temperaturas muy por debajo de las temperaturas exteriores.

MODO DE VENTILACIÓN

Regule la velocidad de ventilación presionando el **botón FAN (C)**, como se ilustra para la función acondicionamiento. Recuerde que entre más alta es la velocidad, mayor es la cantidad de aire filtrado; si selecciona la velocidad "**MÍN**", el aire filtrado es menor pero el electrodoméstico genera menos ruido también.

MODO DE DESHUMIDIFICACIÓN

Es ideal para disminuir la humedad en una habitación evitando descensos o incrementos de la temperatura (primavera u otoño, locales húmedos, períodos de lluvia, etc.).

Cuando selecciona el modo de deshumidificación, se enciende la luz **(P)**. Simultáneamente, se enciende la luz de velocidad de ventilación "**MÍN**" **(M)**.

En este modo, no podrá seleccionar otras velocidades.

Para este tipo de uso el aparato debe estar preparado en la misma forma prevista para el modo acondicionamiento, esto es, con el tubo de vaciado **12** de aire aplicado al aparato

PROGRAMACIÓN DEL TEMPORIZADOR

El temporizador permite programar el encendido o el apagado retardado del electrodoméstico. Esto evita derrochar la energía eléctrica optimizando los períodos de funcionamiento.

Cómo programar el encendido retardado

- Enchufe el electrodoméstico a la corriente y presione el botón **ON/OFF (A)**, seleccione después el modo de funcionamiento y otros parámetros requeridos (temperatura, velocidad de ventilación, etc.).
- Presione nuevamente el botón **ON/OFF (A)** para llevar al electrodoméstico a la posición de espera.
- Presione el botón de temporizador **(D)**. La luz de temporizador **(H)** parpadea.
- Use los botones "+ " **(E)** o "- " **(F)** para programar el número de horas antes de las cuales el electrodoméstico debe empezar a funcionar.
- Esto incrementa o disminuye una hora a la vez.

La luz **(H)** en el visualizador parpadea hasta el encendido programado. Puede programar un encendido en las siguientes 12 horas. Para cancelar la programación del temporizador presione nuevamente el botón de temporizador **(D)**. La luz **(H)** deja de parpadear.

Cómo programar el apagado retardado

- El apagado retardado puede programarse en cualquier modo de funcionamiento (aire acondicionado/ventilación/deshumidificación).
- Presione el botón de temporizador **(D)**. La luz de temporizador "**H**" parpadea.
- Utilice los botones + **(E)** o - **(F)** el número de horas antes de las cuales el aparato debe apagarse.

Esto incrementa o disminuye una hora a la vez.

La luz **(H)** parpadea hasta que se produce el apagado programado. En el horario programado, el equipo de aire acondicionado se apaga y permanece en espera.

Para cancelar la programación del temporizador, presione nuevamente el botón de temporizador **(D)**.

La luz **(H)** deja de parpadear.

USO DEL CONTROL REMOTO

- Apunte el control remoto hacia el receptor de señal en el equipo de aire acondicionado.
La distancia máxima entre el control remoto y el electrodoméstico es de 5 metros (16.4 ft) (sin obstáculos entre el control remoto y el receptor).
- El control remoto debe manejarse con sumo cuidado: sin que se le caiga, sin exponerlo a la luz solar directa, ni colocarlo cerca de fuentes de calor.

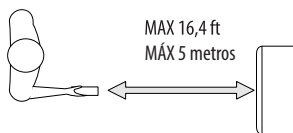

DESCRIPCIÓN DEL CONTROL REMOTO

- 19) Botón "ON/OFF"
- 20) Botón de Incremento/Disminución de temperatura/funcionamiento programado
- 21) Botón "MODE"
- 22) Botón "TIMER"
- 23) Botón de conmutación °F/°C
- 24) Botón de selección de velocidad de ventilación (MÁX/MED/MÍN)

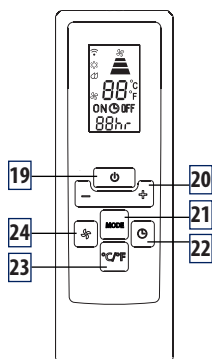

Sustitución de las baterías

- Retire la tapa situada en la parte trasera del control remoto;
- Cambie las baterías agotadas, si las hay.
- Introduzca correctamente dos baterías L03 "AAA" 1.5V nuevas (consulte las instrucciones al interior del compartimiento de las materias);
- Coloque nuevamente la tapa.

Si el control remoto es sustituido o desechado, retire y elimine las baterías de conformidad con las leyes vigentes porque son nocivas para el medio ambiente. No mezcle baterías viejas y nuevas. No mezcle baterías alcalinas convencionales (cinc-carbono) o recargables (níquel-cadmio). No arroje las baterías al fuego. Podrían explotar o desprender ácido. Si el control remoto no será utilizado durante un periodo considerable, retire las baterías.

- **Nota:** Este equipo ha sido probado y cumple con los parámetros para un dispositivo digital de Clase B, de conformidad con la parte 15 de las Normas FCC. Estos parámetros se establecieron para proporcionar una protección razonable contra las interferencias nocivas en una instalación residencial.
 - Este equipo genera, utiliza y puede irradiar energía de radiofrecuencia y, si no se instala y utiliza de acuerdo con las instrucciones, podría causar interferencias perjudiciales a las radiocomunicaciones. Sin embargo, no se puede garantizar que no se produzcan interferencias en una instalación particular. Si el aparato produce una interferencia perjudicial a la recepción de radio o televisión, que puede determinarse apagando y encendiendo el aparato, se recomienda al usuario que corrija la interferencia realizando una o varias de las siguientes medidas:
 - Reoriente o reubique la antena receptora
 - Aumente la distancia entre el aparato y el receptor.
 - Conecte el equipo en un tomacorriente que no sea aquel donde está conectado el receptor.
 - Consulte al distribuidor o a un técnico experto de radio/TV.
- Los cambios o modificaciones que no hayan sido expresamente aprobados por la parte responsable del cumplimiento de especificaciones del electrodoméstico podrían anular la autoridad del usuario para utilizar el electrodoméstico.
- Este aparato acata la parte 15 de las Normas FCC. Su funcionamiento está sujeto a las dos siguientes condiciones: (1) este aparato no debe causar interferencias perjudiciales, y (2) este aparato debe aceptar cualquier interferencia que reciba, incluida la interferencia que podría causar un funcionamiento inadecuado. Este aparato digital Clase B cumple con la norma canadiense CAN ICES-3 (B) / NMB-3 (B).

ENCENDIDO DEL APARATO

Enchufe el aparato a la corriente. Presione el botón **ON/OFF (19)** (al encenderse, el equipo de aire acondicionado comienza funcionar en el mismo modo en que estaba configurado antes del apagado). Presione el botón **MODE (21)** para seleccionar el modo deseado:

ENFRIAMIENTO/DESHUMIDIFICACIÓN/SÓLO VENTILACIÓN

En el panel de control, se enciende la luz correspondiente al modo seleccionado. Para la configuración de aire acondicionado/deshumidificación/sólo ventilación/ y programación del temporizador, consulte la página 26.

Es necesario seguir estas sugerencias para obtener el máximo rendimiento del equipo de aire acondicionado:

- Cierre puertas y ventanas de la habitación donde desea usar el equipo de aire acondicionado. La única excepción es cuando el electrodoméstico se instala a través de un orificio en la pared. En este caso, es aconsejable dejar una rendija en una puerta o ventana para garantizar una ventilación adecuada.
- Proteja la habitación de la luz solar directa cerrando parcialmente las cortinas y/o bajando las persianas para lograr que el electrodoméstico tenga un funcionamiento mucho más económico.
- No apoye objetos sobre el equipo de aire acondicionado.
- No obstaculice las rejillas de admisión ni de impulsión de aire **1-6-8**.
- Asegúrese de que no haya fuentes de calor en la habitación.

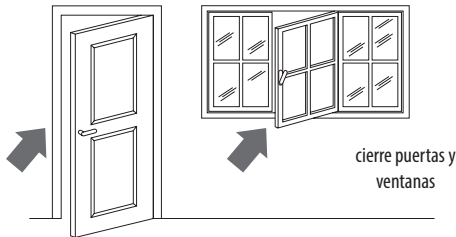

cierra puertas y
ventanas



no cubra el
electrodoméstico

- No utilice el electrodoméstico en habitaciones con un alto nivel de humedad (por ejemplo, lavaderos).
- No utilice el electrodoméstico en el exterior.

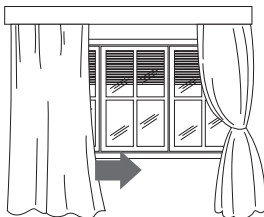

baje las persianas o
cierra las cortinas

- Asegúrese de que el equipo de aire acondicionado esté colocado sobre un suelo **plano**.

Antes de realizar cualquier operación de limpieza o de mantenimiento, apague el electrodoméstico presionando el botón ON/OFF (A) o, en los modelos con control remoto, presionando el botón ON/OFF 19, y a continuación desenchufe siempre el electrodoméstico de la corriente.

LIMPIEZA DEL GABINETE

Le recomendamos limpiar el electrodoméstico con un paño ligeramente humedecido y secarlo con un paño seco. Por razones de seguridad, nunca lave el equipo de aire acondicionado con agua.

Precauciones

Nunca utilice gasolina, alcohol o solventes para limpiar el electrodoméstico. Nunca atomice líquidos insecticidas o productos similares.

LIMPIEZA DO FILTRO DE AIRE

Para mantener trabajando eficientemente su equipo de aire acondicionado, debe limpiar el filtro contra polvo cada semana de funcionamiento. El filtro se aloja en la rejilla de admisión.

Para limpiar el filtro, retire el filtro como se muestra en la figura **L**. Utilice una aspiradora para retirar el polvo depositado en el filtro. Si está muy sucio, sumérgalo en agua tibia y enjuáguelo varias veces. Mantenga la temperatura del agua por debajo de 40°C 104°F. Después de lavar, permita que el filtro se seque. Coloque el filtro de vuelta en su alojamiento.

CONTROLES DE INICIO DE TEMPORADA

Asegúrese de que el cable de alimentación y el enchufe estén íntegros y de que el sistema de conexión a tierra sea eficiente. Respete rigurosamente las instrucciones de instalación.

OPERACIONES DE FINALES DE TEMPORADA

Para drenar completamente el agua del circuito, retire el tapón externo desatornillándolo en el sentido contrario de las manecillas del reloj, retire el tapón interior de la manguera de drenaje en la parte trasera del electrodoméstico y permita que el agua salga en un recipiente (figura **M**). Cuando se haya vaciado el electrodoméstico, coloque de nuevo los tapones. Limpie el filtro y séquelo completamente antes de ponerlo en su lugar.

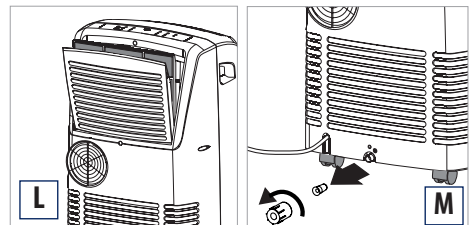

NOTA:

NUNCA TRANSPORTE NI VUELQUE EL ELECTRODOMÉSTICO NI LO APOYE SOBRE UN LADO.

SI ESTO OCURRE, ESPERE AL MENOS 6 HORAS PARA VOLVER A ENCENDERLO (SE RECOMIENDA 24 HORAS).



(Después de que el electrodoméstico ha estado apoyado sobre un lado, el aceite necesita regresar al compresor para garantizar un funcionamiento adecuado.

Si no deja reposar el electrodoméstico este tiempo (6-24 horas), el equipo podría funcionar sólo por un rato y después el compresor se rompería por falta de aceite.

PROBLEMAS	CAUSAS	SOLUCIONES
El equipo de aire acondicionado no enciende.	<ul style="list-style-type: none"> No hay corriente. No está enchufado al tomacorriente. Se ha activado el dispositivo de seguridad. 	<ul style="list-style-type: none"> Espere. Enchúfelo al tomacorriente. Restablezca el dispositivo de seguridad, si el problema persiste, póngase en contacto con la línea directa gratuita.
El equipo de aire acondicionado funciona sólo por poco tiempo.	<ul style="list-style-type: none"> La manguera de descarga de aire presenta un estrangulamiento. La manguera de descarga de aire está obstruida. Hay pliegues estrechos en la manguera de descarga de aire. 	<ul style="list-style-type: none"> Coloque correctamente la manguera de descarga. Revise que no haya obstáculos que impidan la descarga de aire. Elimine los pliegues estrechos.
El equipo de aire acondicionado funciona, pero no enfría la habitación.	<ul style="list-style-type: none"> Ventana abierta. La manguera de descarga de aire se ha desconectado. Filtro de aire obstruido. 	<ul style="list-style-type: none"> Cierre la ventana. Introduzca la manguera de descarga. Limpie o reemplace el filtro.
Olor particular en la habitación.	<ul style="list-style-type: none"> El filtro de aire está atascado. 	<ul style="list-style-type: none"> Limpie o reemplace el filtro.
El equipo de aire acondicionado no funciona durante aproximadamente 3 minutos después de encenderlo.	<ul style="list-style-type: none"> Se ha activado el dispositivo de seguridad. 	<ul style="list-style-type: none"> Espere a que pasen 3 min.
La luz de alarma Q se enciende.	<ul style="list-style-type: none"> El tanque dentro del electrodoméstico está lleno. 	<ul style="list-style-type: none"> Vacíe el tanque (consulte "Operaciones de finales de temporada" pág. 28).

AUTODIAGNÓSTICO

El aparato está dotado de un sistema de autodiagnóstico que identifica algunas de las anomalías de funcionamiento. Los mensajes de error aparecen en el display del aparato.

EN EL DISPLAY APARECE...	EN EL DISPLAY APARECE...	EN EL DISPLAY APARECE...
 <p>"Low Temperature" (baja temperatura) ...causas: la temperatura en la habitación está muy baja</p>	 <p>"High Temperature" (temperatura alta) ...causas: la temperatura en la habitación está muy alta</p>	 <p>"Probe Failure" (sonda averiada) ...causas: dirigirse al centro de asistencia autorizado más cercano</p>

ESPECIFICACIÓN TÉCNICA

Voltaje de alimentación	consulte la placa de especificaciones
Potencia máx. absorbida durante el funcionamiento del equipo de aire acondicionado	“
Refrigerante	“
Capacidad de enfriamiento	“

CONDICIONES LÍMITES

Temperatura ambiente para aire acondicionado	64 ÷ 104°F 18 ÷ 40°C
--	----------------------

Las tareas de transporte, llenado, limpieza, recuperación y eliminación del refrigerante deben ser realizadas sólo por un centro de servicio técnico designado por el fabricante. El aparato debe desecharse sólo por un centro especializado designado por el fabricante.

UNCA TRANSPORTE NI VUELQUE EL ELECTRODOMÉSTICO NI LO APOYE SOBRE UN LADO. SI ESTO OCURRE, ESPERE AL MENOS 6 HORAS ANTES DE ENCENDERLO (SE RECOMIENDA 24 HORAS).

(Después de que el electrodoméstico ha estado apoyado sobre un lado, el aceite necesita regresar al compresor para garantizar un funcionamiento adecuado. Si no deja reposar el electrodoméstico este tiempo (6-24 horas), el equipo podría funcionar sólo por un rato y después el compresor se rompería por falta de aceite.)

Este producto está equipado con un enchufe con 3 clavijas con descarga a tierra. Este enchufe debe introducirse solo en un tomacorriente instalado correctamente y que posea conexión a tierra de acuerdo con las normas y leyes locales. No modifique el enchufe que posee el electrodoméstico. Si no cabe en el tomacorriente, llame a un electricista calificado para que le instale un tomacorriente adecuado o reubique el equipo en un tomacorriente apropiado. Si el suministro eléctrico de la casa no satisface las especificaciones indicadas anteriormente, o no está seguro de que su casa tenga un sistema eficiente de descarga a tierra, llame a un electricista calificado o a su compañía local de servicios eléctricos para que revise y corrija cualquier problema existente.

CLAVIJA DE SEGURIDAD

El electrodoméstico cuenta con una clavija de seguridad que protege al cable de alimentación. En caso de interrupción de la energía, desenchufe el electrodoméstico del tomacorriente y asegúrese de que el cable de alimentación no se haya dañado. Si el cable está dañado, llame inmediatamente al centro de servicio. Si hay interrupciones de energía frecuentes y el cable de alimentación permanece íntegro, póngase en contacto con un electricista calificado.

FUNCIONAMIENTO DE LA CLAVIJA DE SEGURIDAD

Si el dispositivo de seguridad incorporado en la clavija se activa y corta la energía, compruebe que ni el cable de alimentación ni la clavija estén dañados. Si el cable de alimentación no está dañado, **oprima el botón “RESET”** para restablecer el funcionamiento. Para comprobar el funcionamiento correcto de la clavija, **oprima** periódicamente **el botón “TEST”** y asegúrese de que el electrodoméstico se desconecta. Si no es el caso, póngase en contacto con el centro de servicio. Para restablecer el funcionamiento, **oprima el botón “RESET”**.